

# 第65回関東空手道錬成大会 (ドリームフェスティバル2027選抜大会)



---

2026. 5. 24 【日】

栃木県立栃木県南体育館

---

主催 新極真会栃木支部

# DF2027選抜大会、第65回関東空手道錬成大会

## 試合時間表

※試合時間は変更もあり得ます

階級	本戦	延長戦(1回のみ)	体重判定
幼年・初級・中級	60秒	60秒	なし
選抜小中学生 女子・シニア・一般	1分30秒 (90秒)	1分30秒 (90秒)	なし
選抜高校生	2分	2分	なし

## 防具着用表

階級	ヘッドギア	拳	スネ	膝	胸部	下腹部
男子小学2年生以下	○	○	○	任意	×	○
女子小学2年生以下	○	○	○	任意	任意	任意
男子小学3年生以上	○	○	○	○	×	○
女子小学3年生以上	○	○	○	○	任意	任意
中学・高校男子	○	○	○	○	×	○
中・高女子、セーフティ女子	○	○	○	○	○	任意
壮年、一般初級	○	○	○	○	×	○

○義務 ×不可

※テーピング禁止

※全階級マウスピースの着用は任意といたします。

※フェイスシールドの着用は任意といたします。

※ヘッドギア、赤帯セット、サポーター類(白)は各自用意

※男性(男児)は特別な事情がない限り道着の下へのシャツの着用は認められません。

## 入賞について

今大会では、入賞者は以下の通りとします。

出場者6名以下のクラスは、優勝者のみの表彰となります。

出場者7名以上のクラスは、優勝者・準優勝者の表彰となります。

出場者15名以上のクラスは、優勝者・準優勝者、3位の表彰となります。

## 各コート案内

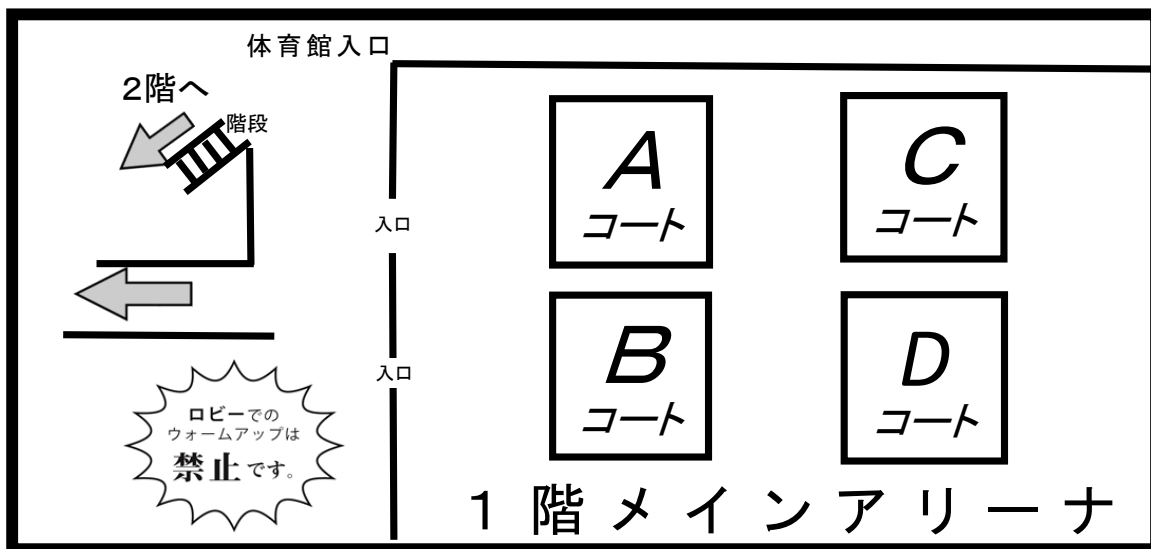

体重測定は各コートで行います。 計測時間：9：20～10：00

# 参加選手注意事項

- 1 試合開始予定時刻は10:00の予定です。(開会式は行いません)。  
型試合を先に行い、型試合終了後に組手試合を開始します。  
各自が出場する試合を自身で管理し、試合場に登壇してください。
  - 2 試合待ちの付き添いは1名とさせていただきます。応援の制限は御座いません。
  - 3 館内でのマスク着用は各自自由とさせていただきます。
  - 4 ウォーミングアップはサブアリーナ(1F)、柔道場(2F)、剣道場(2F)でお願いします。
  - 5 重量級以外の選手は体重測定をメインアリーナにて行います、計測時間は9:20~10:00となります。  
時間までに計測を終了できなかった選手は失格となりますので時間厳守をお願いします。  
今回は各クラスの制限体重(道着着用)に+2kgまで可とします。
  - 6 応援の制限は御座いません。ヤジ・暴言があった場合は選手及び関係者を退場とする場合があります。  
拍手や床を叩いて音を出すなどの行為は禁止です。
  - 7 着用が必須となっているサポーター類は各自で用意し、着用も必ず行うようにして下さい。  
男性(男児)は特別な事情がない限り道着の下へのシャツの着用は認められません。
  - 8 自分の試合の3試合前には、自分のコーナーに待機して下さい。  
番号の小さい方が赤、大きい方が白となります。  
選手名をコールした際に各コーナーに選手がいない場合、失格となります。
  - 9 今大会は各試合場にて、各クラスの決勝戦まで行います。  
また、試合が終わりましたら各自速やかにご帰宅願います。
  - 10 安全確保の為、会場内でのシート敷き、荷物置き(ミット含む)、三脚使用による映像撮影等の  
場所取り行為を禁止します。
  - 11 館内での選手、付き添いの飲食は観覧席でのみお願いします。
  - 12 貴重品の管理は自身の責任で行って下さい。紛失物の管理は主催者側で行いませんのでご了承願います。  
拾得物については一定期間後、持ち主が現れない場合は所有権を放棄したとみなし廃棄処分をします。
  - 13 本会場となる体育館は他の施設を利用する方々が沢山いらっしゃいます。  
ロビー・トイレなどの共有スペースでは大声を出したり走り回ったりしないようお願いします。  
また、共有スペースでのウォーミングアップ・座り込みなども絶対にしないようお願いします。
  - 14 主催者の指示に従わない場合は退場して頂く場合があります。
  - 15 試合における負傷・事故等の責任は保険の範囲内で負わせて頂きます。
  - 16 反則の過剰アピールは「注意1」、虚偽行為は失格となります。
  - 17 試合結果の抗議は一切受け付けません。(紅白・注意数・旗の数間違いの指摘は選手が試合場から降りるまで  
有効です。試合場から降りた後は無効となります)
- ☆ スムーズな試合進行に御協力をお願いいたします。  
参加全選手の御健闘を期待します。

出場選手が1名のみクラスの試合不成立となりますがドリームフェスティバル2027の出場権が与えられます。  
出場権獲得選手は以下の通り。

小学4年女子重量級	目黒蘭美 (福島支部)
中学3年男子軽量級	藤田秀平 (東京江戸川支部)
中学3年女子重量級	大熊日葵 (千葉南支部)
高校生男子軽重量級	大野愛善 (心音塾)

※各選手権利取得できません。返金はできません。来場する必要ありません。

## 新極真会試合規約

反則	失格
<ul style="list-style-type: none"> <li>・手技による顔面・喉の攻撃</li> <li>・金的(下腹部)への攻撃</li> <li>・頭突き・頭を付けての攻撃</li> <li>・掴み、掛け、押し、押さえ、抱え込み</li> <li>・頭・体を付けての攻撃、背後からの攻撃</li> <li>・掛け逃げ、関節蹴り、投げ技</li> <li>・何度も場外に逃げた場合</li> <li>・倒れた相手への攻撃、「止め」の後の攻撃</li> <li>・悪質な試合態度</li> <li>・審判員が特に反則とみなした場合</li> </ul>	<ul style="list-style-type: none"> <li>・試合に遅れた場合</li> <li>・他者の試合に間違えて出場した場合</li> <li>・反則行為でドクターストップになった場合</li> <li>・注意4となった場合</li> <li>・試合中の嘔吐</li> <li>・粗暴な振る舞い</li> <li>・特に悪質な反則・試合態度</li> <li>・審判員の指示に従わない場合</li> <li>・反則の虚偽行為</li> </ul>

### ジュニアセーフティールール

一本	技有り
<ul style="list-style-type: none"> <li>・有効技によるダウン(一瞬でも身体の一部が床に着く)</li> <li>・足払い下段突き</li> <li>・3秒以上の戦意喪失</li> <li>・技有り2本</li> </ul>	<ul style="list-style-type: none"> <li>・上段にクリーンヒット</li> <li>・宙に浮かせて転倒させる</li> <li>・有効技のダメージで体が崩れる。動きが止まる</li> <li>・胴廻しをはずしての下段突き</li> <li>・3秒以内の戦意喪失</li> </ul>

### 一般ルール

一本	技有り
<ul style="list-style-type: none"> <li>・3秒以上のダウン</li> <li>・3秒以上の戦意喪失</li> <li>・技有り2本</li> </ul>	<ul style="list-style-type: none"> <li>・3秒以内のダウン、3秒以内の戦意喪失</li> <li>・有効技のダメージで体が崩れる。動きが止まる</li> <li>・足払い下段突き、胴廻しをはずしての下段突き</li> </ul>

判定優先順位	判定基準図解
<p>一本 &gt; 技あり &gt; ダメージ &gt; 有効打 &gt; 攻撃数 &gt; 積極性</p>	<p style="text-align: center;">             技有り1      技有り2(一本)              注意1   注意2   注意3   注意4              (失格)           </p>

着衣	禁止事項
<ul style="list-style-type: none"> <li>・清潔な白い道着</li> <li>・下腹部防具(ファウルカップ)はズボンの内側にする</li> <li>・女子のインナーTシャツは白色とする。男子禁止</li> <li>・女子のチェストガードはTシャツの下に着用する</li> </ul>	<ul style="list-style-type: none"> <li>・ガッツポーズ、雄叫び</li> <li>・判定に対しての抗議</li> <li>・テーピング(ドクターの診断書があれば可)</li> <li>・開場での場所取り(シート敷き)</li> </ul>

### 防具

階級	ヘッドギア	拳	スネ	ヒザ	胸部	下腹部	マウスピース 心臓震盪パッド
男子小2年以下	○	○	○	任意	×	○	任意
女子小2年以下	○	○	○	任意	任意	任意	任意
男子小3年以上	○	○	○	○	×	○	任意
女子小3年以上	○	○	○	○	任意	任意	任意
中・高男子・シニア男子	○	○	○	○	×	○	任意
中・高女子・シニア女子	○	○	○	○	○	○	任意
一般男子初級	○	○	○	○	×	○	任意
U25女子・女子フルコン	×	×	○	×	○	○	任意
学生	×	×	×	×	×	○	任意
一般上級	×	×	×	×	×	○	×

※○義務    ×禁止    テーピング禁止(大会ドクター判断で可)

反則以外の注意1(防具不備の注意1は延長リセット無し)	防具・赤帯セット不備による失格
<ul style="list-style-type: none"> <li>・サポーターが完全に外れた場合</li> <li>・赤帯セットの一部不備</li> <li>・ファウルカップの道着外着用</li> <li>・道着内に布や紙類を入れたままの競技</li> <li>・反則の過剰アピール</li> </ul>	<ul style="list-style-type: none"> <li>・防具の未着用、著しい劣化、改造、</li> <li>・ヘッドギア金網面の著しい劣化(一部の剥がれ落ちは失格ではない)</li> <li>・赤帯セット3点全ての未着用(即時修正、一部不備は失格ではない)</li> <li>・白の選手が赤帯セット3点を全て装着している場合</li> <li>・携帯電話等金属類を持ったまま競技した場合</li> <li>・指定サポーターを装着していない場合</li> </ul>

# 型：初級幼年男女(9級以下)

所属道場 体重 身長 級  
(kg) (cm)

## 太極その1

入賞者1名

### Aコート

(宇都宮本部)	19.0	109.0	無級
(埼玉大宮西)	15.0	106.0	10級
(東京豊島)	17.0	102.0	10級
(西神奈川)	16.0	107.0	10級

ワ タ ベ ユ イ リ  
渡 部 結 琳

ヤ マ モ ト コ ハ レ  
山 本 心 晴

ユ ウ キ タ ク イ チ  
結 城 沢 一

ス ズ キ ユ ウ ヒ  
鈴 木 優 燈

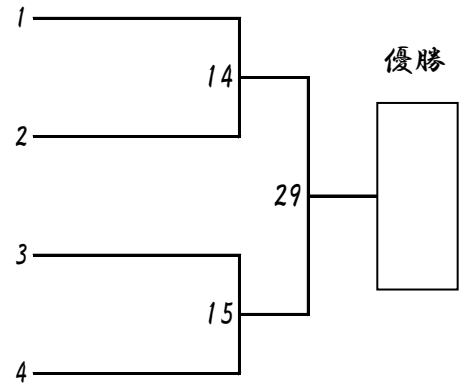

# 型：初級小学1年生男子(9級以下)

所属道場 体重 身長 級  
(kg) (cm)

## 太極その1

入賞者1名

### Aコート

(小山)	18.0	107.0	無級
(栃木)	22.0	115.0	10級
(栃木)	24.0	118.0	10級

ホ シ ナ タ キ  
保 科 多 喜

タ カ ク ア キ ト  
高 久 煌 翔

ナ カ タ ヨ ウ ダイ  
仲 田 陽 大

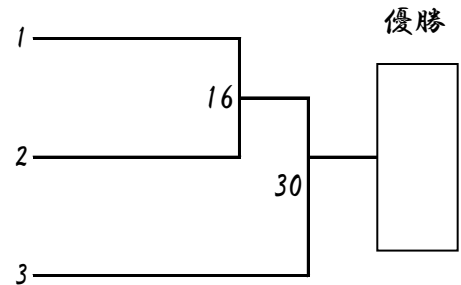

# 型：初級小学2年生男子(9級以下)

所属道場 体重 身長 級  
(kg) (cm)

## 太極その1

入賞者2名

### Aコート

(練馬)	19.0	116.0	9級
(宇都宮本部)	25.0	126.0	無級
(埼玉大宮西)	21.0	114.0	10級
(栃木)	30.0	128.0	9級
(神奈川北)	24.0	124.0	9級
(栃木)	25.0	125.0	10級
(埼玉大宮西)	21.0	118.0	10級

オ オ ヌ マ シュン  
大 沼 駿

タ ケ シ マ ヤ マ ト  
竹 島 大 翔

オ オ タ ア サ ヒ  
太 田 朝 陽

ヨ シ ダ オ ウ タ ロ ウ  
吉 田 桜 太 朗

テ ラ ダ カ イ  
寺 田 佳 生

エ ン ド ウ レ オ  
遠 藤 蓮 旺

サ カ イ ケ ン シ ン  
酒 井 健 新

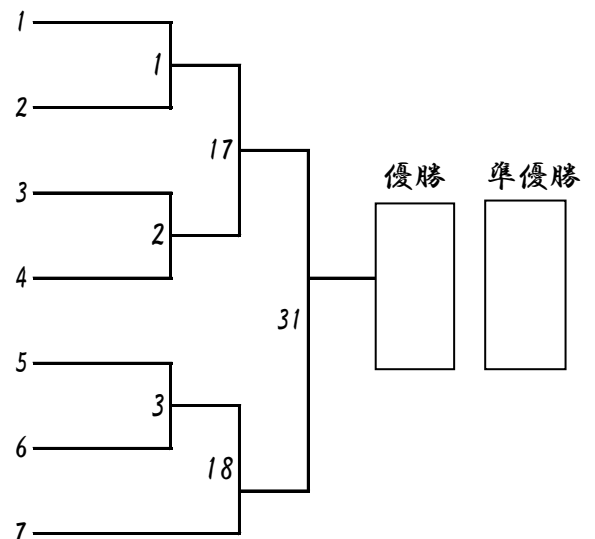

# 型：初級小学1・2年生女子(9級以下)

所属道場 体重 身長 級  
(kg) (cm)

## 太極その1

入賞者1名

### Aコート

(東京豊島)	23.0	123.0	無級	根津 絵梨 奈
(宇都宮本部)	22.0	122.0	9級	菊池 ひかり

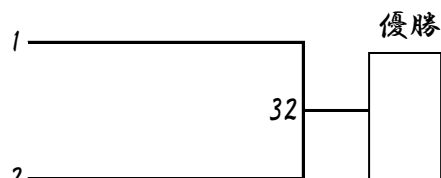

# 型：初級小学3年生男子(7級以下)

所属道場 体重 身長 級  
(kg) (cm)

## 平安その1

入賞者2名

### Aコート

(小山)	28.0	127.0	7級	伊澤 陽人
(宇都宮本部)	30.0	130.0	10級	吉澤 奏甫
(小山)	29.0	129.0	9級	佐藤 大和
(西神奈川)	23.0	118.0	8級	鈴木 陽翔
(宇都宮本部)	30.0	128.0	9級	蝶野 緋呂
(東京豊島)	27.0	128.0	10級	岩井 駿明
(埼玉大宮西)	22.0	126.0	9級	丸山 晴土

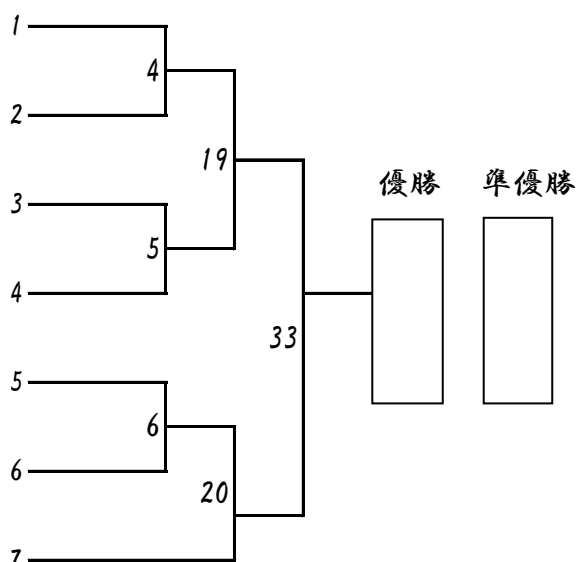

# 型：初級小学4年生男子(7級以下)

所属道場 体重 身長 級  
(kg) (cm)

## 平安その1

入賞者2名

### Aコート

(宇都宮本部)	27.0	117.0	7級	高橋 ツカサ
(茨城県央)	33.0	140.0	7級	飯岡 晃成
(栃木)	37.0	138.0	10級	福田 幸太
(茨城県央)	32.0	137.0	7級	小泉 葵生
(宇都宮本部)	36.0	139.0	7級	吉田 虎太朗
(群馬)	29.0	138.0	7級	吉田 叶夢
(茨城県央)	29.0	133.0	7級	坂田 大和

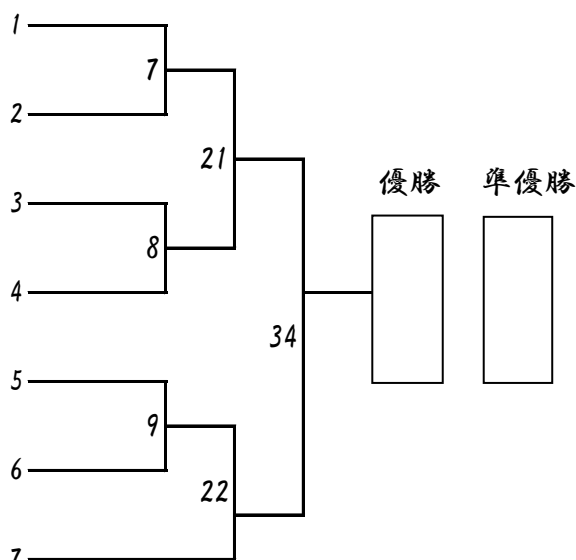

# 型：初級小学3・4年生女子(7級以下)

所属道場 体重 身長 級  
(kg) (cm)

## 平安その1

入賞者1名

### Aコート

(栃木)	32.0	128.0	8級	マシヤマ ミオ 増山 みお
(総本部埼玉)	27.0	127.0	8級	イシイ リツカ 石井 りっか
(鹿沼)	22.0	120.0	9級	オカノ ミズホ 岡野 瑞穂
(東京豊島)	32.0	140.0	9級	バーデン ノアナ バーデン 乃彩奈

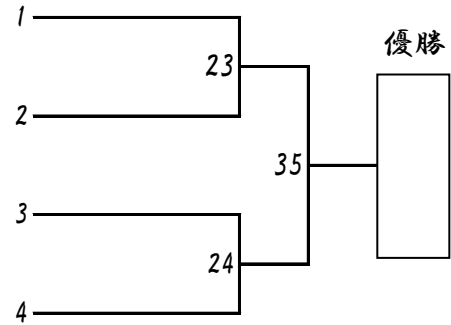

# 型：初級小学5年生男子(5級以下)

所属道場 体重 身長 級  
(kg) (cm)

## 平安その1

入賞者2名

### Aコート

(東京豊島)	26.0	130.0	8級	コバヤシ リョウガ 小林 燎芽
(栃木)	30.0	138.0	9級	サイトウ マナト 齋藤 学人
(拳夢會館)	29.0	140.0	5級	フクダ タクマ 福田 拓真
(埼玉大宮西)	29.0	130.0	5級	オオタ アヤト 太田 絢翔
(埼玉大宮西)	30.0	133.0	5級	ナガイ ソウスケ 長井 壮佑
(宇都宮本部)	30.0	137.0	9級	サイトウ ヨウ 齋藤 陽
(群馬)	34.0	139.0	8級	イトウ リンタロウ 伊藤 琳太朗
(栃木)	31.0	135.0	6級	オオツカ イフキ 大塚 一颯

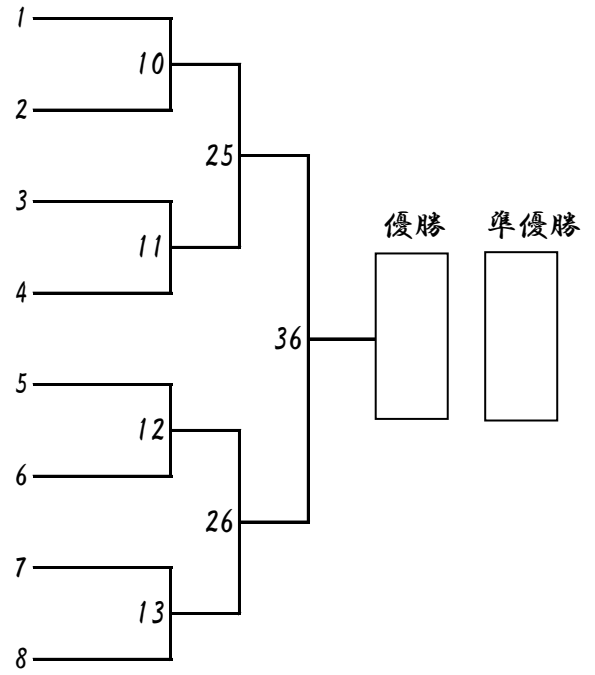

# 型：初級小学6年生男子(5級以下)

所属道場 体重 身長 級  
(kg) (cm)

## 平安その1

入賞者1名

### Aコート

(群馬)	41.0	158.0	7級	ヤマダ ダイキ 山田 大貴
(千葉南)	45.0	145.0	7級	ウスイ リョウ 薄井 嶺
(宇都宮本部)	43.0	142.0	8級	シオノメ ユキ 塩野 侑来
(総本部埼玉)	36.0	138.0	5級	セガワ ヨウヘイ 瀬川 曜平

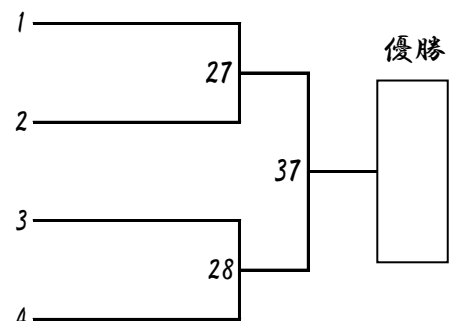

# 型： 上 級 幼 年 男 女

所属道場 体重 身長 級  
(kg) (cm)

## 太極その3

入賞者1名

### Bコート

優勝

(東京ベイ港) 20.0 109.0 10級

コ ヤ マ チ ヒ ロ 尋  
小 山 千 尋

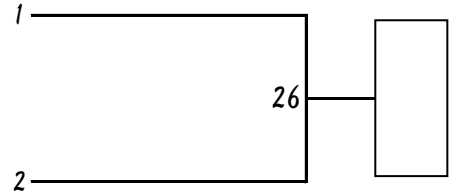

(東京江戸川) 17.0 105.0 8級

オ ノ ダ ア ン ナ 杏 菜  
小 野 田 杏 菜

# 型： 上 級 小 学 1 年 生 男 女

所属道場 体重 身長 級  
(kg) (cm)

## 平安その1

入賞者1名

### Bコート

優勝

(小山) 18.0 110.0 9級

マ ツ オ リ オ 央  
松 尾 梨 央

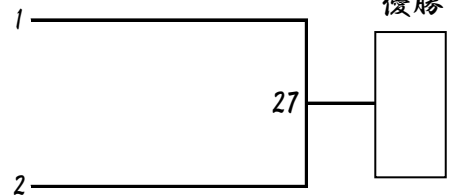

(松本) 21.0 110.0 7級

シ ノ ダ リ ッ 律  
松 本 忍 田 律

# 型： 上 級 小 学 2 年 生 男 子

所属道場 体重 身長 級  
(kg) (cm)

## 平安その2

入賞者1名

### Bコート

優勝

(東京江戸川) 24.0 125.0 5級

サ サ キ ダ ン 暖  
佐 々 木 暖

(拳夢會館) 20.8 116.0 5級

オ カ ダ タ イ セ イ 誠  
岡 田 大 誠

(東京豊島) 27.0 122.0 4級

ユ ウ キ シ ン イ チ 一  
結 城 新 一

(練馬) 28.0 126.0 8級

オ ワ ヒ ナ タ 向  
大 和 陽 向

(茨城県央) 25.0 120.0 8級

コ グ レ ゲ ン 源  
小 暮 源

(東京江戸川) 23.0 124.0 6級

サ ト ウ ケ イ ノ ス ケ 助  
佐 藤 圭 之 助

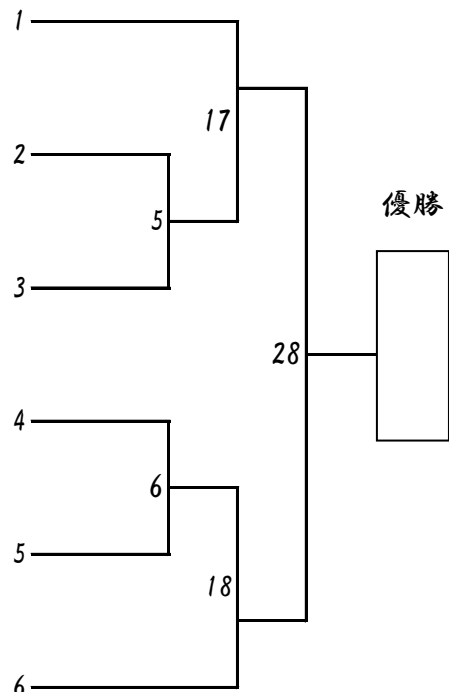

# 型：上級小学2年生女子

所属道場 体重 身長 級  
(kg) (cm)

平安その2

入賞者1名

Bコート

(埼玉大宮西)	24.0	122.0	8級	ヤマモトコウ 山本 倭
(東京豊島)	20.0	118.0	6級	モトナミコハル 元波 琉悠
(西神奈川)	20.0	115.0	9級	マエノイチカ 前野 一花

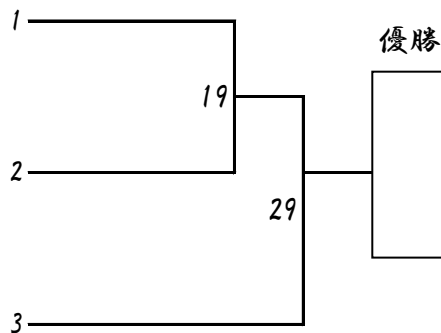

# 型：上級小学3年生男子

所属道場 体重 身長 級  
(kg) (cm)

平安その2

入賞者2名

Bコート

(東京江戸川)	26.0	125.0	4級	オノダケン斗 小野田 健斗
(埼玉大宮西)	30.0	129.0	6級	ナカバヤシカケル 中林 夏琉
(神奈川東横浜)	25.0	125.0	5級	イトウチカト 伊藤 義翔
(東京江戸川)	23.0	120.0	7級	ミヤジトモキ 宮司 友葵
(東京江戸川)	20.0	120.0	6級	シンザトユラ 新里 柚来
(神奈川東横浜)	25.0	122.0	6級	シオノリョウト 塩野 遼人
(栃木)	24.0	122.0	7級	シノダエイト 忍田 栄翔
(神居塾)	30.0	129.0	6級	タキカワレント 滝川 蓮人
(東京ベイ港)	24.0	123.0	6級	コヤマナツキ 小山 夏樹

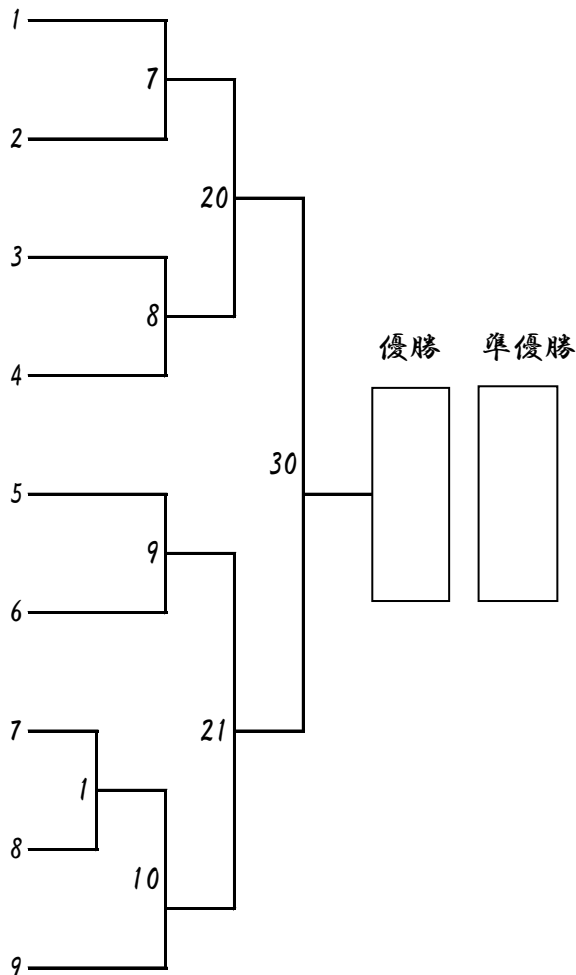

# 型：上級小学3年生女子

所属道場 体重 身長 級  
(kg) (cm)

## 平安その2

入賞者1名

### Bコート

(埼玉武蔵)	23.0	120.0	6級	オオハシ 大橋	アオイ 葵
(東京江戸川)	22.0	124.0	5級	イナダ 稲田	メイ 芽郁
(東京豊島)	22.0	121.0	4級	ナカイガワ 中井川	コトハ 瑚登葉
(東京江戸川)	24.0	126.0	5級	イナダ 稲田	オト 央都
(東京豊島)	26.0	132.0	4級	カワサキ 川崎	サワ 咲和
(埼玉武蔵)	25.0	123.0	5級	ナカトウ 中東	ウリ 俐緒

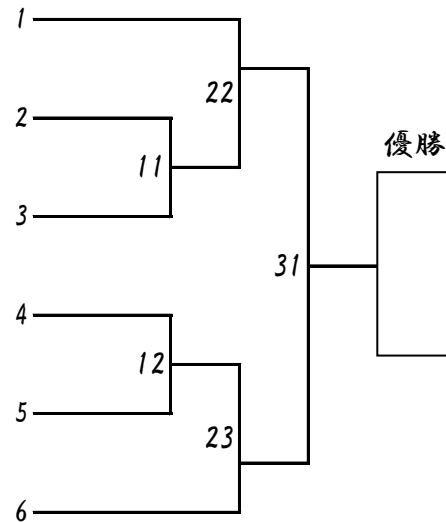

# 型：上級小学4年生男子

所属道場 体重 身長 級  
(kg) (cm)

## 平安その3

入賞者2名

### Bコート

(東京豊島)	31.0	131.0	4級	ナカムラ 中村	リュウタ 龍太
(神居塾)	29.0	123.0	4級	マツザワ 松澤	アルト 在音
(宇都宮本部)	30.0	136.0	4級	ナバタメ 生田	コウヨウ 目光陽
(栃木)	24.0	128.0	5級	ヨシダ 吉田	コウ 琥優
(東京江戸川)	38.0	132.0	6級	クマダ 熊田	ライキ 徠希
(小山)	23.0	122.0	6級	マツオ 松尾	ケン 健翔
(東京佐伯)	36.0	138.0	5級	オガワ 小川	リン 凜
(東京豊島)	26.0	126.0	8級	カワマツ 川松	リツタ 律太
(宇都宮本部)	25.0	125.0	6級	カメイ 亀井	マサ 雅仁
(城南川崎)	29.0	132.0	6級	タカムラ 高村	カイ 嘉一
(小山)	33.0	135.0	3級	スズキ 鈴木	ソウ 蒼太

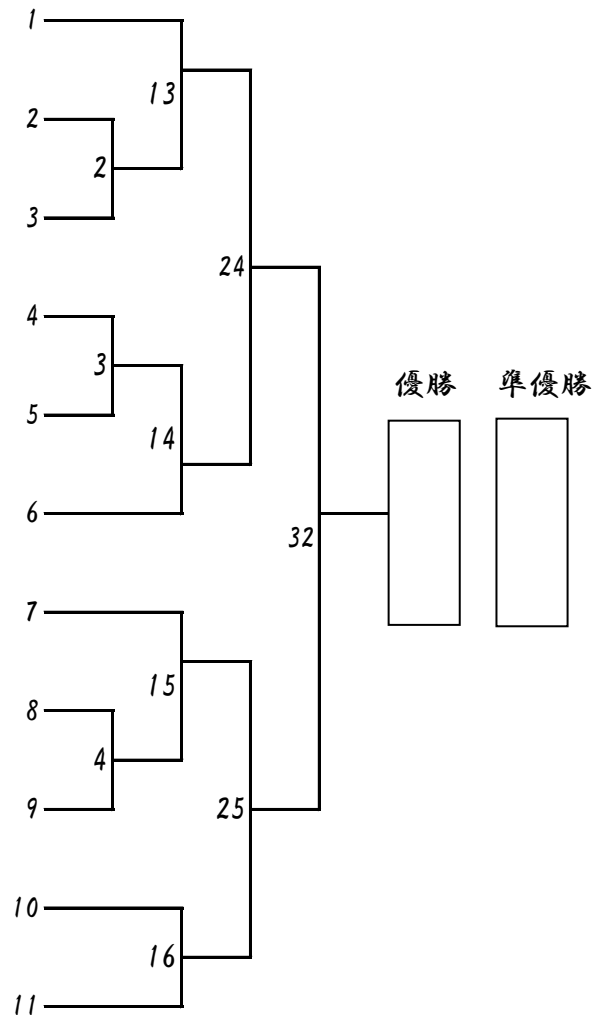

# 型：初級小学5・6年生女子(5級以下)

所属道場 体重 身長 級  
(kg) (cm)

## 平安その1

入賞者1名

### Cコート

(栃木)	29.0	131.0	6級	ヒルタ 蛭田	リオ 莉央
(群馬)	32.0	136.0	無級	イトウ 伊藤	ルア 瑠杏
(埼玉大宮西)	43.0	142.0	6級	ナカバヤシ 中林	アリス 彩咲

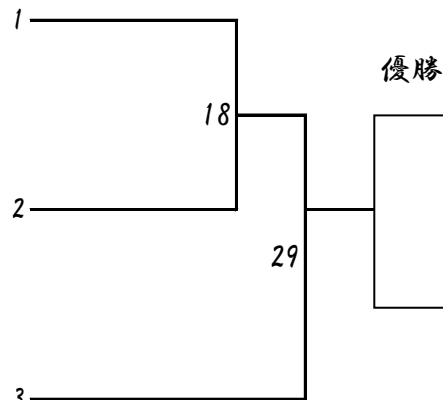

# 型：上級小学4年生女子

所属道場 体重 身長 級  
(kg) (cm)

## 平安その3

入賞者1名

### Cコート

(神奈川県横浜)	25.0	134.0	3級	シハラ 篠原	リコ 璃子
(西神奈川県)	24.0	127.0	4級	マツシタ 松下	ミウナ 美海
(東京豊島)	24.0	127.0	6級	スガハラ 菅原	リン 凜
(小山)	31.0	129.0	4級	ミナミ 南	ヒカリ 彩里

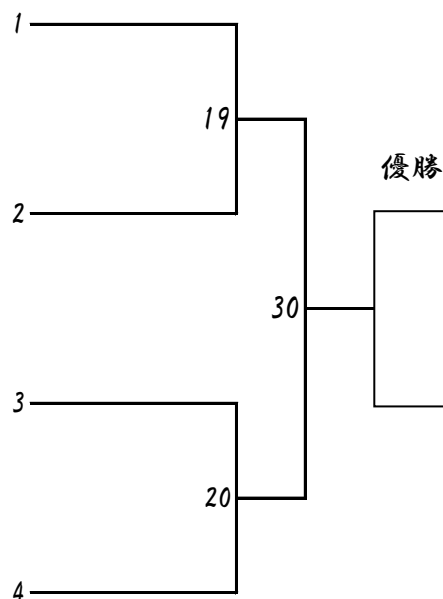

# 型：上級小学5年生男子

所属道場 体重 身長 級  
(kg) (cm)

## 平安その4

入賞者2名

## Cコート

(群馬)	28.0	133.0	3級	オオヌマ 大 沼	シュウト 柁 翔
(東京江戸川)	27.0	130.0	2級	イツシキ 一 色	ヨウヘイ 陽 平
(神居塾)	46.0	140.0	4級	モリヤ 森 谷	オウキ 旺 樹
(群馬)	34.0	137.0	4級	イマイズミ 今 泉	カケル 翔 琉
(神奈川県横浜)	29.0	133.0	3級	ヤマモト 山 本	アオバ 青 葉
(東京豊島)	37.0	147.0	2級	カワサキ 川 崎	シュンスケ 隼 輔
(東京豊島)	29.0	131.0	8級	カワマツ 川 松	ハルタロウ 春 太郎
(埼玉大宮西)	49.0	142.0	3級	ホシノ 星 野	ヒナタ 陽 向
(群馬)	30.0	133.0	4級	サイウ 齋 藤	エイタ 瑛 汰
(群馬)	34.0	138.0	5級	タムラ 田 村	ソウシ 宗 士
(本鷄會)	30.0	135.0	4級	イガワ 井 川	フウガ 楓 牙
(千葉県)	30.0	137.0	2級	カトウ 加 藤	セイタイ 惺 大

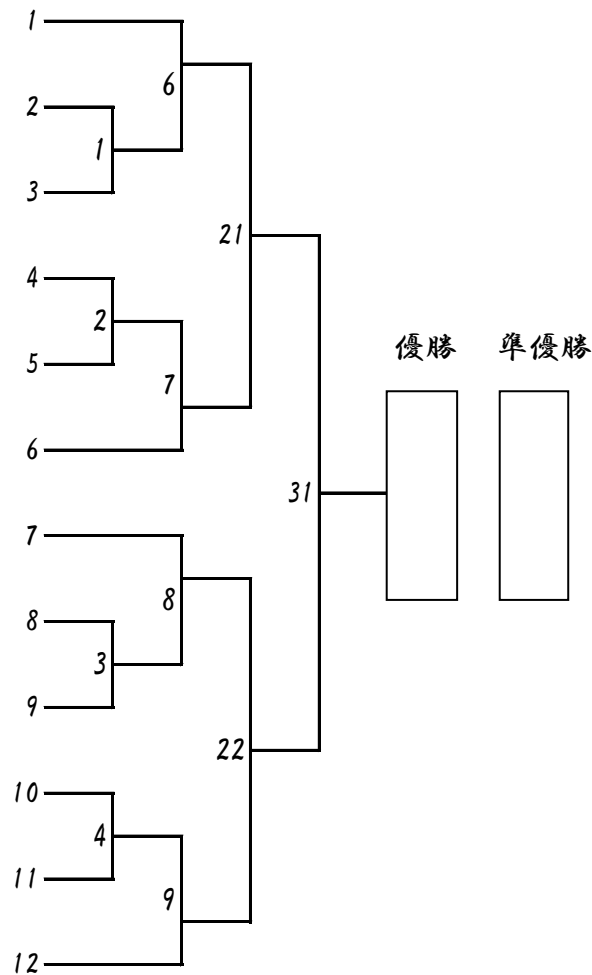

# 型：上級小学5年生女子

所属道場 体重 身長 級  
(kg) (cm)

## 平安その4

入賞者2名

## Cコート

(小山)	34.0	140.0	2級	オオサカ 大 坂	ハナナ は な な
(神奈川県横浜)	27.0	127.0	5級	カワハラ 河 原	アサキ 有 咲
(本鷄會)	29.7	130.0	2級	スギモト 杉 本	アオ 葵 音
(東京豊島)	36.0	152.0	3級	オオカド 大 門	マホ 真 穂
(宇都宮本部)	38.0	132.0	2級	マシコ 益 子	タマキ 珠 季
(埼玉武蔵)	35.0	150.0	4級	ナカトウ 中 東	カエ 夏 英
(神居塾)	31.0	136.0	6級	タキカワ 滝 川	ユア 夢 純
(群馬)	28.0	133.0	3級	コバヤシ 小 林	ラン 蘭

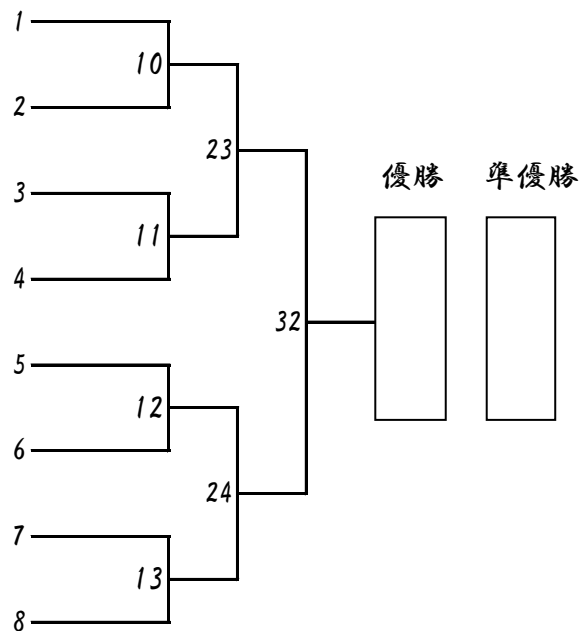

# 型：上級小学6年生男子

所属道場 体重 身長 級  
(kg) (cm)

平安その5

入賞者2名

Cコート

(小山)	33.0	140.0	2級	鈴木 結 翔
(東京江戸川)	38.0	141.0	1級	齋藤 光 太
(東京江戸川)	30.0	144.0	2級	佐藤 光 之 助
(埼玉武蔵)	28.0	140.0	3級	大橋 和 馬
(東京豊島)	33.0	140.0	2級	中井川 煌 太郎
(小山)	37.0	140.0	4級	村岡 誠 太
(総本部埼玉)	41.0	143.0	4級	石山 哲 成
(小山)	35.0	146.0	5級	伊澤 結 人
(東京江戸川)	29.0	135.0	2級	稲田 大 悟

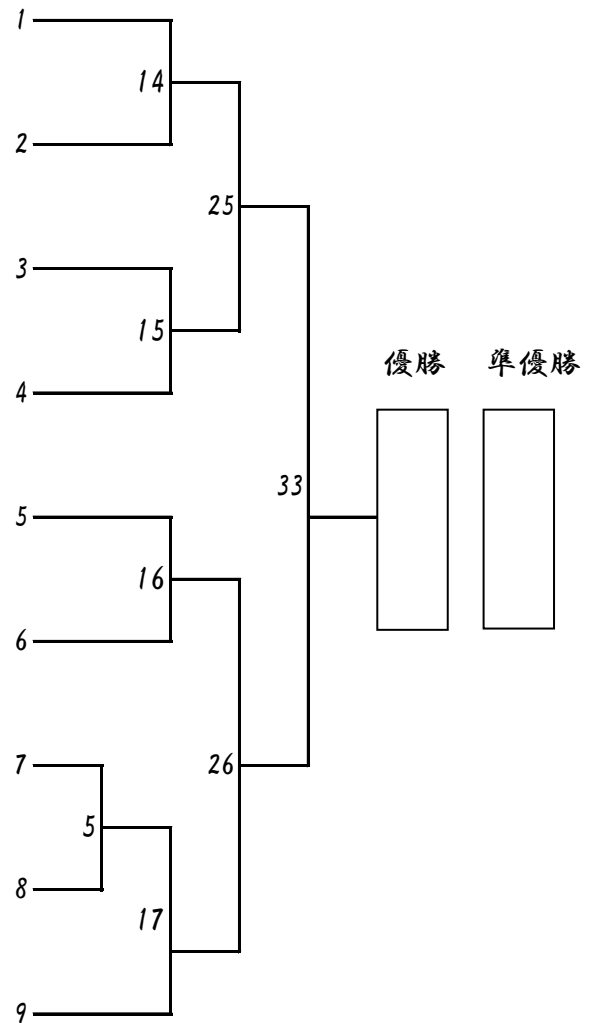

# 型：上級小学6年生女子

所属道場 体重 身長 級  
(kg) (cm)

平安その5

入賞者1名

Cコート

(東京ベイ港)	34.0	140.0	4級	河野 真 花
(埼玉大宮西)	34.0	137.0	4級	酒井 芽 愛
(東京豊島)	36.0	138.0	1級	安藤 椿 七
(神武館)	31.0	135.0	4級	遠藤 あ かり

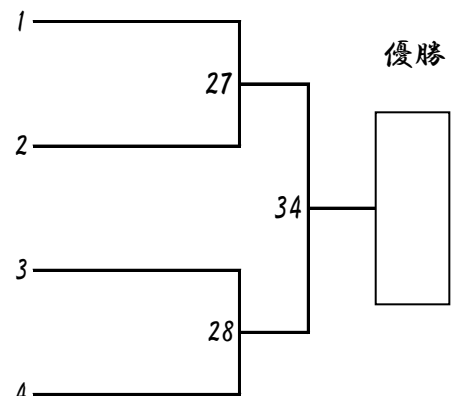

# 型：初級中・高校生男女(5級以下)

所属道場 体重 身長 級  
(kg) (cm)

## 平安その1

入賞者1名

### Dコート

(木鷄會)	27.5	133.0	5級	齋藤菜緒
(神武会館)	37.0	155.0	7級	坂牧遥騎
(宇都宮本部)	53.0	151.0	5級	大屋陽輝

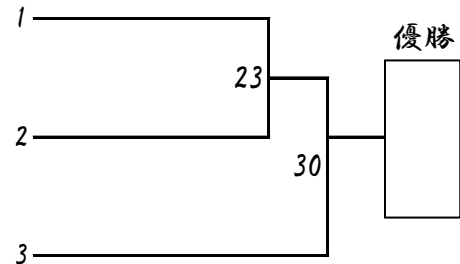

# 型：上級中・高校生男子

所属道場 体重 身長 級  
(kg) (cm)

## 最破

入賞者4名

### Dコート

(東京江戸川)	37.0	146.0	初級	増田歳士
(神奈川県横浜)	43.0	149.0	1級	篠原佑騎
(千葉県)	70.0	161.0	1級	東谷天飛
(群馬)	48.0	156.0	1級	吉田大偉夢
(群馬)	48.0	159.0	1級	小林輝空
(神居塾)	54.0	165.0	1級	鈴木悠義
(東京豊島)	50.0	170.0	1級	川崎太輔
(茨城県央)	46.0	161.0	2級	白戸翔太
(東京佐伯)	34.0	142.0	3級	小松清汰郎
(千葉県)	33.0	145.0	1級	渡邊優翔
(総本部埼大)	54.0	158.0	2級	相馬竜政
(茨城県央)	47.0	160.0	2級	坂田悠瑠
(群馬)	43.0	160.0	1級	齋藤琉太郎
(東京豊島)	53.0	160.0	1級	平井秀瑛
(神奈川県横浜)	48.0	147.0	1級	平林結貴
(茨城県央)	45.0	160.0	2級	白戸結希椰
(群馬)	51.0	161.0	1級	今泉陽翔

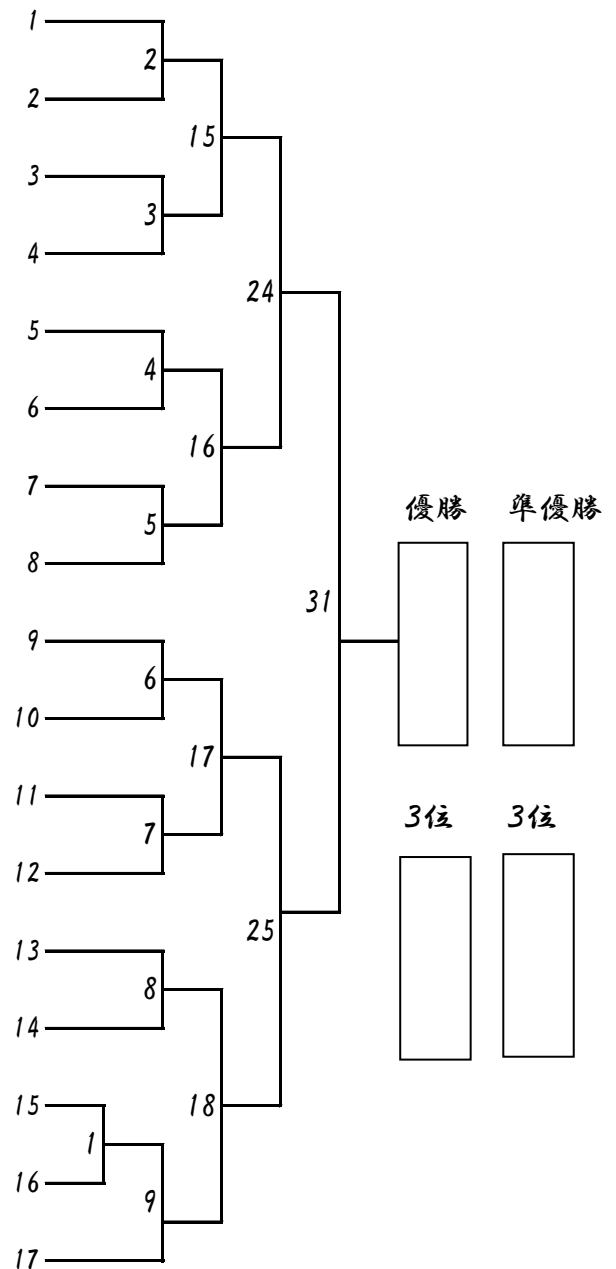

# 型：上級中・高校生女子

所属道場 体重 身長 級  
(kg) (cm)

## 最破

入賞者2名

## Dコート

(東京豊島)	55.0	163.0	1級	オオカド ユリ	大 門 優 里
(総本部埼大)	50.0	158.0	4級	スギヤマ マロ	杉 山 ろ み
(本鷄會)	43.0	150.0	3級	サクラ イマ	桜 井 真 生
(本鷄會)	47.0	155.0	1級	アサノ カホ	浅 野 華 穂
(群馬)	49.0	159.0	5級	タムラ ヒオ	田 村 妃 織
(神居塾)	43.0	147.0	4級	モリヤ ユツ	森 谷 優 月
(小山)	39.0	147.0	1級	ミナ アユ	南 歩 里
(神武館)	45.0	152.0	1級	サイトウ ココ	齋 藤 心 椰
(埼玉大宮西)	48.0	151.0	2級	アサミ セイ	浅 見 惺 捺
(本鷄會)	54.0	155.0	1級	サガワ ハル	佐 川 春 日
(群馬)	57.0	160.0	5級	タムラ アオ	田 村 碧 唯
(神居塾)	49.0	158.0	4級	イシイ アイ	石 井 愛 子
(東京豊島)	44.0	154.0	3級	バーデン ナ	バーデン 奈 彩 来

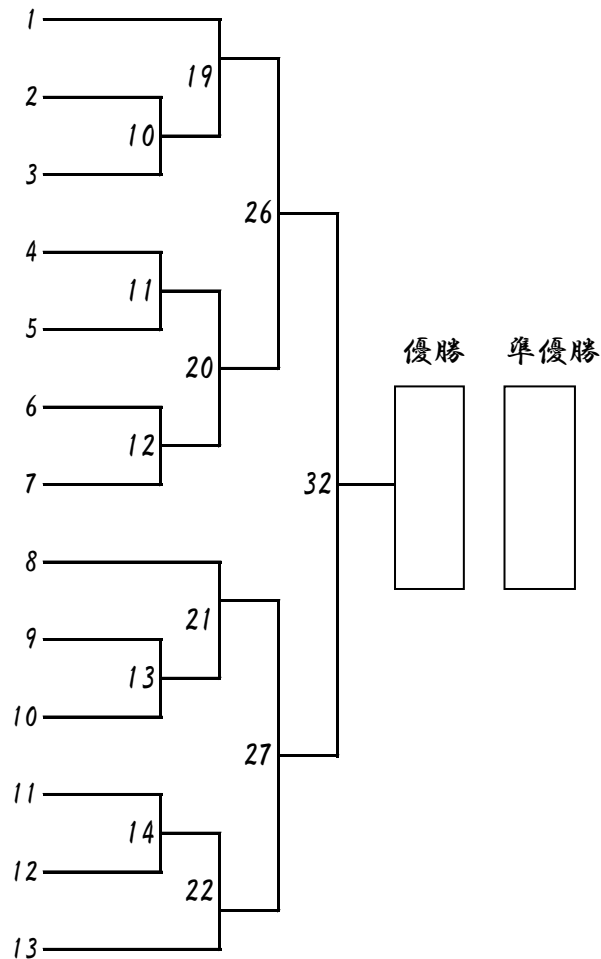

# 型：シニア35以上男女

所属道場 体重 身長 級  
(kg) (cm)

## 撃破大

入賞者1名

## Dコート

(東京豊島)	43.0	163.0	2級	オオカド ユキ	大 門 由 紀 子
(埼玉大宮西)	60.0	164.0	2級	モリヒロキ	森 広 樹
(東京町田)	98.0	171.0	6級	コヤマ シュウ	小 山 秀 勇
(小山)	60.0	177.0	1級	タカハシ サカ	高 橋 盛

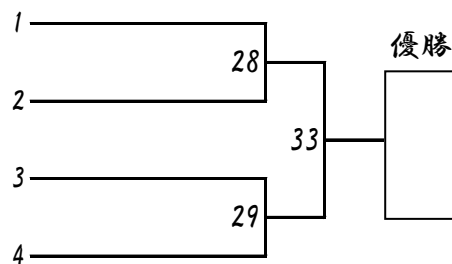

# 組手：幼年男子軽量級

所属道場 体重 身長 級  
(kg) (cm)

21kg未満

入賞者1名

Aコート

(東京ベイ港)	20.0	109.0	10級	小	山	千	尋
(西神奈川)	16.0	107.0	10級	鈴	木	優	燈
(五十嵐道場)	16.0	108.0	無級	土	屋	晴	空
(東京江戸川)	17.0	107.0	8級	金	子	望	空
(太田南)	17.0	105.0	10級	竹	山	稜	隆
(拳夢會館)	20.5	111.0	8級	小	松	侑	心

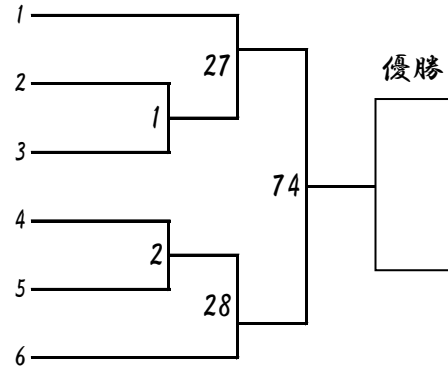

# 組手：幼年男子重量級

所属道場 体重 身長 級  
(kg) (cm)

入賞者1名

Aコート

(厚木赤羽)	30.0	121.0	9級	森	誠	介
(西神奈川)	21.0	108.0	10級	草	沢	颯

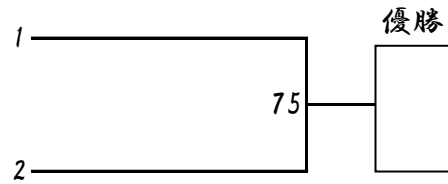

# 組手：幼年女子軽量級

所属道場 体重 身長 級  
(kg) (cm)

19kg未満

入賞者1名

Aコート

(埼玉大宮西)	15.0	106.0	10級	山	本	心	晴
(東京江戸川)	17.0	105.0	8級	小	野	田	杏

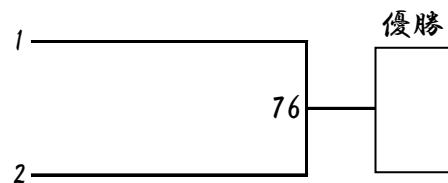

# 組手：小学1年生男子軽量級

所属道場 体重 身長 級  
(kg) (cm)

22kg未満

入賞者1名

Aコート

(栃木)	21.0	110.0	7級	忍	田	律
(游藝館)	18.0	105.5	7級	田	上	都
(鹿沼)	18.0	108.0	10級	松	本	琥
(練馬)	20.0	116.0	無級	中	西	悠
(東京町田)	21.0	112.0	7級	鈴	木	円

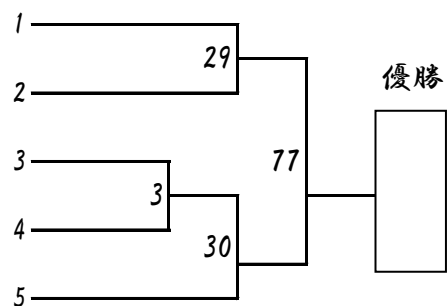

# 組手：小学1年生男子中量級

所属道場 体重 身長 級  
(kg) (cm)

25kg未満

入賞者1名

Aコート

(遊藝館)	23.0	117.0	5級	オオシマ 大嶋	ライキ 來樹
(埼玉大宮西)	22.0	121.0	9級	ニイナイ 二井内	イラア 羅空
(浦和)	24.0	127.0	8級	イコマ 生駒	ゼン 然

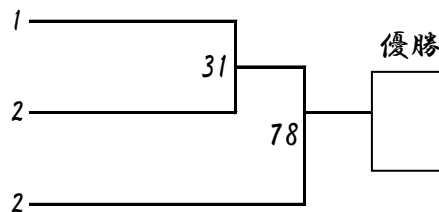

# 組手：小学1年生男子重量級

所属道場 体重 身長 級  
(kg) (cm)

入賞者1名

Aコート

(城南川崎)	29.0	116.0	9級	フクハラ 福原	オウセン 櫻千
(厚木赤羽)	30.0	119.0	9級	サワダ 澤田	コタロウ 琥太郎

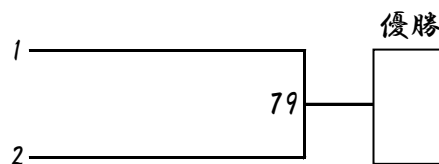

# 組手：小学1年生女子重量級

所属道場 体重 身長 級  
(kg) (cm)

入賞者1名

Aコート

(拳武會浦和)	21.0	115.0	7級	ウチダ 内田	チエ 智
(東京江戸川)	23.0	118.0	9級	ニシジマ 西島	レイカ 怜花
(無限勇進会)	21.0	113.0	9級	ヒキチ 引地	リコ 梨子

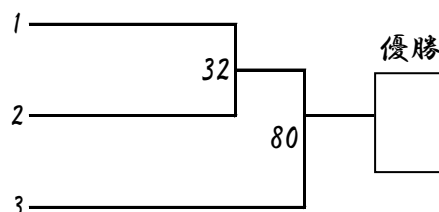

# 組手：小学2年生男子中量級

所属道場 体重 身長 級  
(kg) (cm)

28kg未満

入賞者1名

Aコート

(世田谷杉並)	25.0	120.0	7級	ワカマツ 若松	ガク 雅空
(茨城県央)	25.0	120.0	8級	コグレ 小暮	ゲン 源
(遊藝館)	25.6	125.0	5級	オオヒラ 大平	ソウスケ 創介
(五十嵐道場)	25.0	124.0	10級	イワサワ 岩沢	タカトラ 鷹虎
(東京江戸川)	24.0	125.0	5級	ササキ 佐々木	ダン 暖

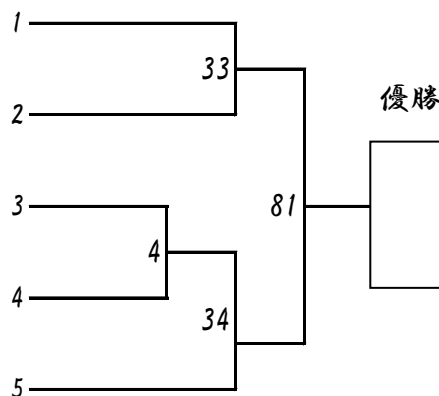

# 組手：小学2年生男子重量級

所属道場 体重 身長 級  
(kg) (cm)

入賞者1名

(練馬)	28.0	118.0	9級	シノハラカズオミ 篠原一臣
(西神奈川)	28.0	128.0	8級	タカノヨウジ 高野耀司
(東京豊島)	27.0	122.0	4級	ユウキシンイチ 結城新一
(練馬)	28.0	126.0	8級	オウヒナタ 大和陽向

Aコート

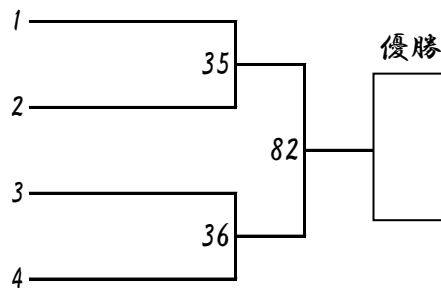

# 組手：小学2年生女子軽量級

所属道場 体重 身長 級  
(kg) (cm)

24kg未満

入賞者1名

(西神奈川)	20.0	115.0	9級	マエノイチカ 前野一花
(東京豊島)	20.0	118.0	6級	モトナミコハル 元波琥悠

Aコート

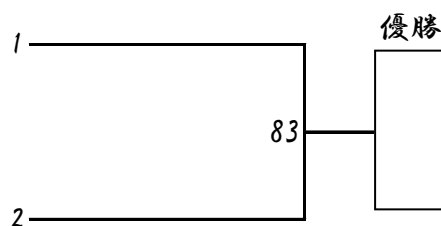

# 組手：小学2年生女子重量級

所属道場 体重 身長 級  
(kg) (cm)

入賞者1名

(浜井派士心道場)	24.0	120.0	8級	エノサワモモナ 榎澤桃奈
(宇都宮本部)	23.0	120.0	8級	カメイサヤカ 亀井清楓
(埼玉大宮西)	24.0	122.0	8級	ヤマモトコウ 山本倅
(拳武會浦和)	24.0	125.0	4級	ウチダハル 内田晴

Aコート

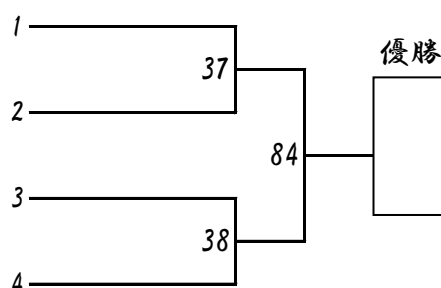

# 組手：幼年年中男女初級(9級以下)

所属道場 体重 身長 級  
(kg) (cm)

入賞者1名

(世田谷杉並)	16.0	100.0	無級	ワカマツリト 若松凛空
(茨城県央)	16.0	99.0	無級	サワハタチカゲ 澤畠千景
(東京豊島)	17.0	102.0	10級	ユウキタクイチ 結城沢一

Aコート

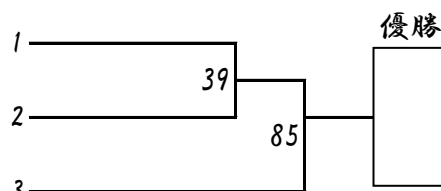

## 組手：幼年年長男女初級輕量級(9級以下)

所属道場 体重 身長 級  
(kg) (cm)

20kg未満

入賞者1名

Aコート

(埼玉大宮西)	18.0	107.0	無級	アサミ	セイカ	浅見 惺香
(宇都宮本部)	19.0	109.0	無級	ワタベ	ユイリ	渡部 結琳

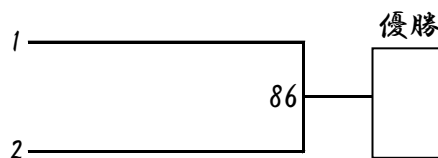

## 組手：幼年年長男女初級重量級(9級以下)

所属道場 体重 身長 級  
(kg) (cm)

入賞者1名

Aコート

(游藝館)	21.9	115.0	10級	オオヒラ	フウト	大平 楓斗
(宇都宮本部)	20.0	118.0	無級	タケシマ	タイセイ	竹島 大晴
(都賀)	20.2	107.0	無級	トウヘイ	コウタロウ	藤平 暁太郎
(埼玉大宮西)	24.0	121.0	10級	アラノ	フトラ	新井 誠虎

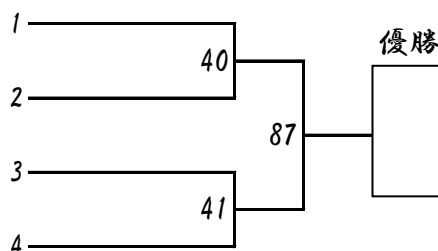

## 組手：小学1年生男子初級輕量級(9級以下)

所属道場 体重 身長 級  
(kg) (cm)

23kg未満

入賞者2名

Aコート

(東京江戸川)	16.0	108.0	10級	シンザト	スズ	新里 涼
(小山)	18.0	107.0	無級	ホシナ	タキ	保科 多喜
(神武会館)	16.0	113.0	無級	モリタイ	ツキウ	森田 一休
(栃木)	22.0	115.0	10級	タカク	アキト	高久 煌翔
(神武会館)	19.0	121.0	10級	サカマ	カナタ	坂牧 夏向
(千葉北)	21.0	114.0	無級	ワキノ	ユウト	脇野 侑人
(茨城県央)	20.0	114.0	9級	タナカ	トウヤ	田中 燈弥

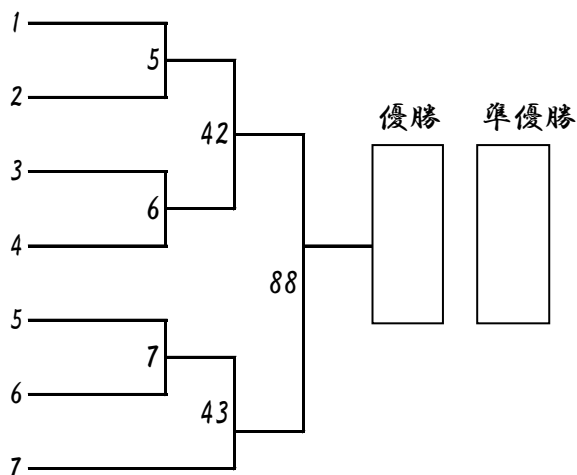

## 組手：小学1年生男子初級重量級(9級以下)

所属道場 体重 身長 級  
(kg) (cm)

入賞者1名

Aコート

(栃木)	24.0	118.0	10級	ナカタ	ヨウダイ	仲田 陽大
(岩崎空手)	24.7	124.0	10級	クラモチ	コウタロウ	倉持 煌太郎

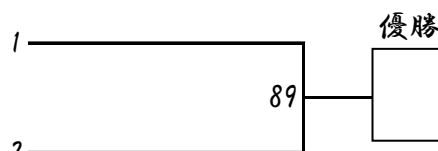

# 組手：小学2年生男子初級軽量級(9級以下)

所属道場 体重 身長 級  
(kg) (cm)

26kg未満

入賞者1名

Aコート

(埼玉大宮西)	21.0	118.0	10級	酒井 健新
(埼玉大宮西)	21.0	114.0	10級	太田 朝陽
(游藝館)	23.8	120.0	9級	大平 彩葉
(埼玉大宮西)	23.0	115.0	9級	藤井 碧真
(栃木)	25.0	125.0	10級	遠藤 蓮旺
(神奈川北)	23.0	122.0	10級	植草 瑛斗

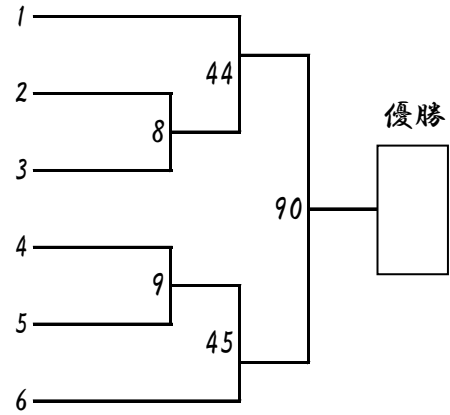

# 組手：小学2年生男子初級重量級(9級以下)

所属道場 体重 身長 級  
(kg) (cm)

入賞者1名

Aコート

(神奈川北)	24.0	124.0	9級	寺田 佳生
(游藝館)	27.0	114.0	9級	小林 玄侑
(宮城)	28.0	130.0	10級	西本 世嵐
(千葉南)	30.0	128.0	10級	大杉 悠輔
(氏家)	33.0	115.0	無級	齋藤 唯織
(栃木)	30.0	128.0	9級	吉田 桜太朗

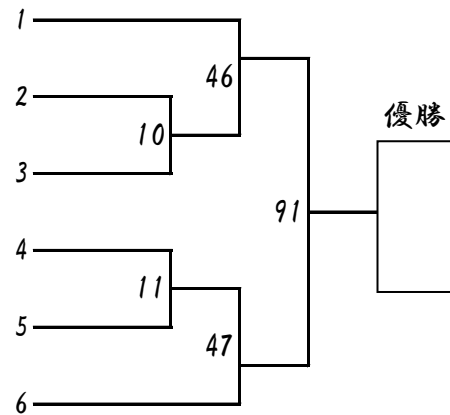

# 組手：小学3年生男子初級軽量級(7級以下)

所属道場 体重 身長 級  
(kg) (cm)

28kg未満

入賞者2名

Aコート

(埼玉大宮西)	24.0	122.0	7級	村上 洗貴
(東京江戸川)	26.0	123.0	10級	小原 大知
(岩崎空手)	23.0	125.0	10級	倉持 佑飛
(茨城県央)	24.0	126.0	8級	富田 仁
(埼玉大宮西)	22.0	126.0	9級	丸山 晴土
(小山)	27.0	136.0	無級	鈴木 然
(茨城県央)	24.0	125.0	8級	山崎 巧真

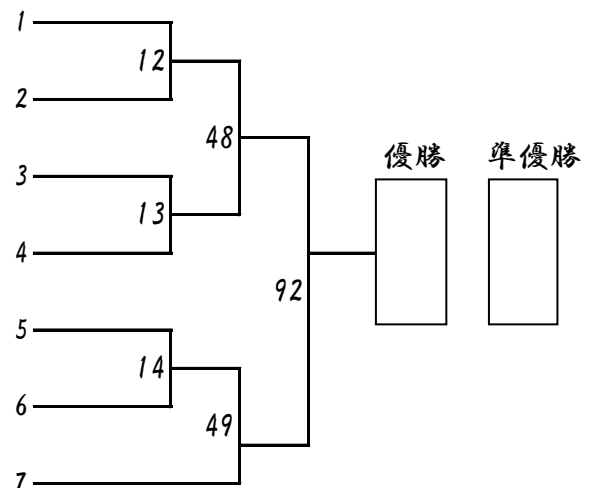

# 組手：小学3年生男子初級重量級(7級以下)

所属道場 体重 身長 級  
(kg) (cm)

入賞者1名

## Aコート

(埼玉大宮西)	43.0	137.0	7級	サミゾ	タイキ	義大
(宇都宮本部)	30.0	128.0	9級	チヨウ	ノヒロ	野呂
(千葉南)	33.0	130.0	8級	モリヤ	ハルト	屋遥
(小山)	29.0	129.0	9級	サトウ	ヤマト	佐藤大和
(東京豊島)	27.0	128.0	10級	イワ	イトシアキ	岩井駿明
(宇都宮本部)	30.0	130.0	10級	ヨシザワ	ソウスケ	吉澤奏甫

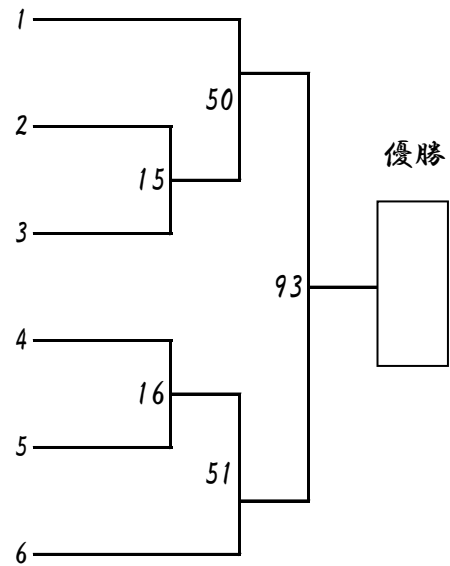

# 組手：小学4年生男子初級軽量級(7級以下)

所属道場 体重 身長 級  
(kg) (cm)

32kg未満

入賞者1名

## Aコート

(茨城県央)	29.0	133.0	7級	サカタ	ヤマト	坂田大和
(宇都宮本部)	27.0	117.0	7級	タカハシ	ツカサ	高橋 司
(福島)	30.0	135.0	9級	オクダ	ハルト	奥田晴太
(茨城県央)	27.0	133.0	7級	タナカ	スバル	田中 澄晴

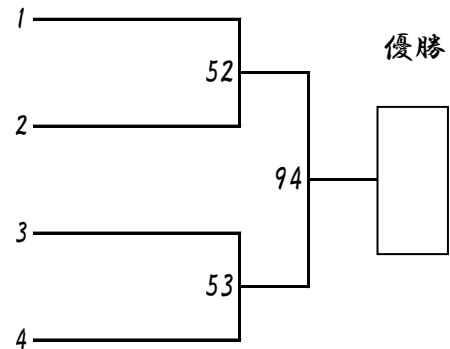

# 組手：小学4年生男子初級重量級(7級以下)

所属道場 体重 身長 級  
(kg) (cm)

入賞者1名

## Aコート

(茨城県央)	33.0	140.0	7級	イイ	オカ	コウセイ	飯岡晃成
(宇都宮本部)	36.0	139.0	7級	ヨシダ	コ	タロウ	吉田 虎太朗
(栃木)	37.0	138.0	10級	フクダ	コウ	ウ	福田 幸太
(茨城県央)	32.0	137.0	7級	コイズミ	マキ	オ	小泉 蒔生

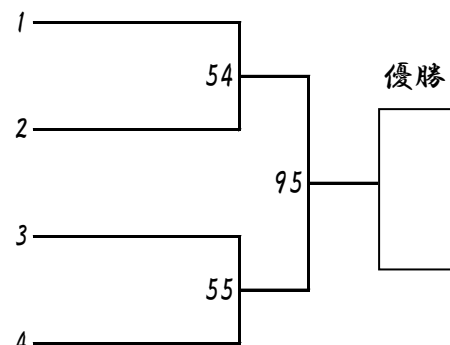

# 組手：小学5年生男子初級軽量級(5級以下)

所属道場 体重 身長 級  
(kg) (cm)

37kg未満

入賞者2名

Aコート

(拳夢會館)	29.0	140.0	5級	福 田 拓 真
(茨城県央)	32.0	130.0	8級	織 壮 志
(東京豊島)	26.0	130.0	8級	小 林 燎 芽
(栃木)	31.0	135.0	6級	大 塚 一 颯
(一狼塾)	32.4	138.4	7級	須 知 龍 太 郎
(宇都宮本部)	30.0	137.0	9級	齋 藤 陽
(栃木)	30.0	138.0	9級	齋 藤 学 人
(群馬)	34.0	139.0	8級	伊 藤 琳 太 朗

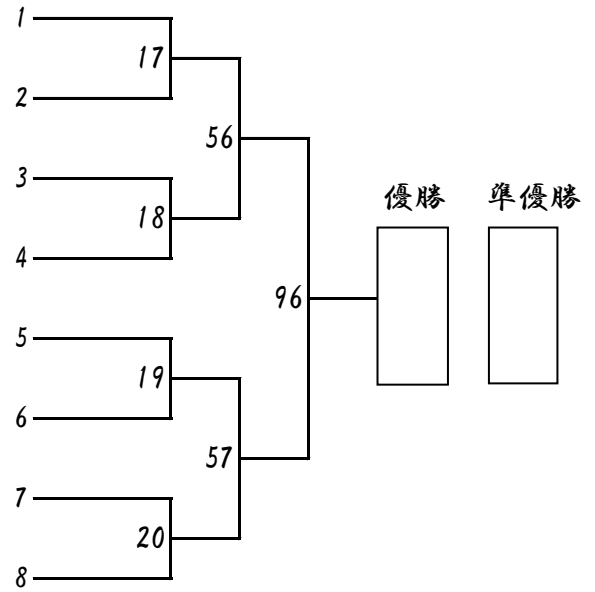

# 組手：小学5・6年生男子初級軽重量級(5級以下)

所属道場 体重 身長 級  
(kg) (cm)

入賞者1名

Aコート

(総本部埼大)	36.0	138.0	5級	瀬 川 曜 平
(根岸道場)	36.0	135.0	9級	周 藤 悠 真
(浦和)	39.0	142.0	5級	梅 田 善

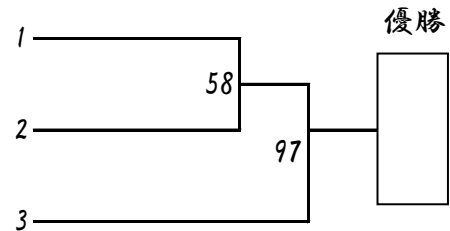

# 組手：小学6年生男子初級重量級(5級以下)

所属道場 体重 身長 級  
(kg) (cm)

入賞者2名

Aコート

(千葉南)	45.0	145.0	7級	薄 井 嶺
(氏家)	46.0	141.0	5級	黒 尾 鼻 月
(宇都宮本部)	57.0	157.0	無級	松 木 洗 太
(宮城)	44.0	144.0	7級	阿 部 銀 士
(宇都宮本部)	43.0	142.0	8級	塩 野 目 侑 来
(福島)	42.0	143.0	7級	鈴 石 彪 真
(練馬)	48.0	151.0	8級	宗 重 晃 宏

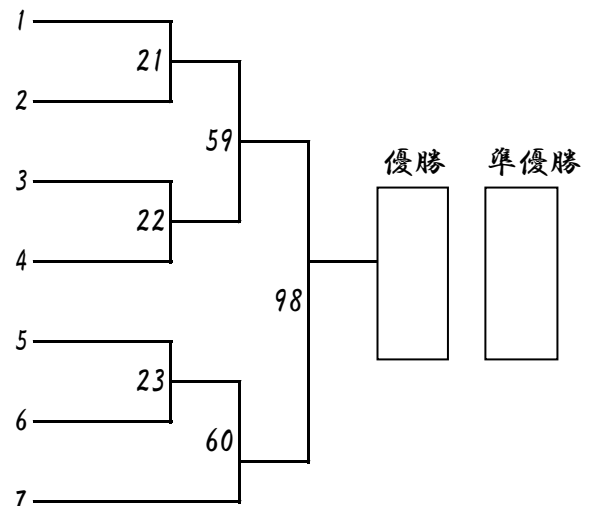

# 組手：小学1・2年生女子初級(9級以下)

所属道場 体重 身長 級  
(kg) (cm)

入賞者1名

## Aコート

(宇都宮本部)	22.0	122.0	9級	菊池ひかり
(千葉北)	21.0	118.0	無級	脇野美侑
(神奈川県横浜)	22.0	113.0	10級	黒澤柚佳
(茨城県央)	24.0	120.0	10級	富田天
(岩崎空手)	17.4	116.0	10級	相馬志奏
(東京豊島)	23.0	123.0	無級	根津絵梨奈

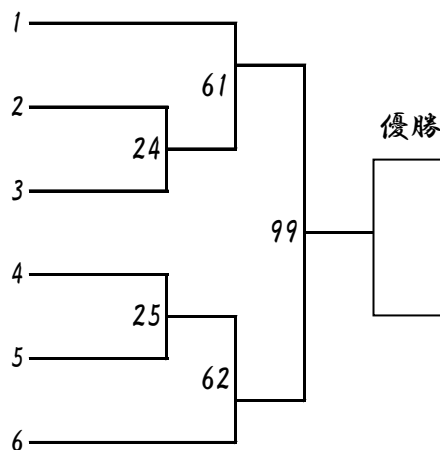

# 組手：小学3・4年生女子初級軽量級(7級以下)

所属道場 体重 身長 級  
(kg) (cm)

## 30kg未満

入賞者1名

## Aコート

(岩崎空手)	23.0	118.0	10級	倉持葵
(鹿沼)	22.0	120.0	9級	岡野瑞穂
(神武会館)	24.0	130.0	無級	森田イト系
(総本部埼大)	27.0	127.0	8級	石井りっか

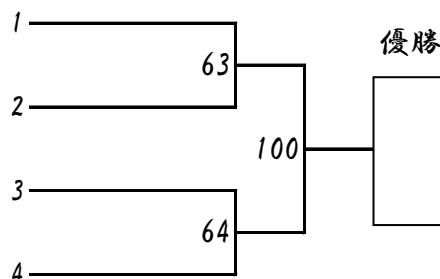

# 組手：小学3・4年生女子初級重量級(7級以下)

所属道場 体重 身長 級  
(kg) (cm)

入賞者1名

## Aコート

(宮城)	30.0	142.0	8級	奥村天音
(東京豊島)	32.0	140.0	9級	バーデン乃彩奈

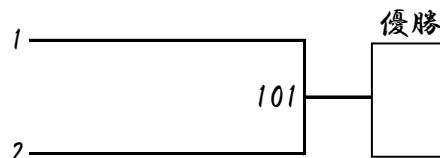

# 組手：小学5・6年生女子初級軽量級(5級以下)

所属道場 体重 身長 級  
(kg) (cm)

## 37kg未満

入賞者1名

## Aコート

(栃木)	29.0	131.0	6級	蛭田莉央
(千葉県南)	26.0	138.0	5級	横倉沙希

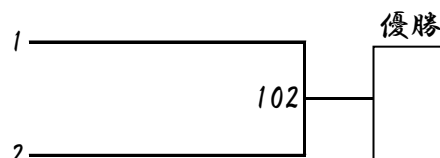

## 組手：中学生男子初級軽量級(5級以下)

所属道場 体重 身長 級  
(kg) (cm)

50kg未満

入賞者1名

Aコート

優勝

(小山)	47.0	160.0	6級	カツラ 桂	ハルキ 陽 輝
(一狼塾)	43.0	152.0	無級	オギ 尾 木	ウキ 皇 輝
(一狼塾)	49.5	164.0	8級	セキ 関	リク 理 久 斗

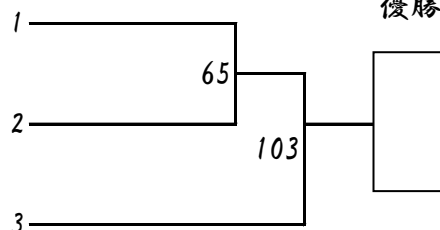

## 組手：中学生男子初級重量級(5級以下)

所属道場 体重 身長 級  
(kg) (cm)

入賞者1名

Aコート

優勝

(浦和)	72.0	170.0	7級	マルヤ 丸 山	ユウタ 悠 太
(岩崎空手)	92.0	170.0	8級	カネコ 金 子	シヨウタ 匠 汰
(宇都宮本部)	53.0	151.0	5級	オオヤ 大 屋	ハルキ 陽 輝

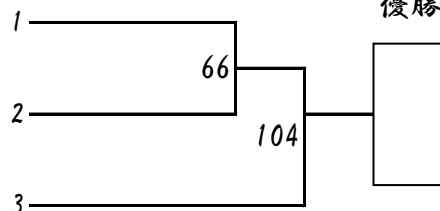

## 組手：中学生女子初級重量級(5級以下)

所属道場 体重 身長 級  
(kg) (cm)

入賞者1名

Aコート

優勝

(宮城)	50.0	151.0	5級	サトウ 佐 藤	ココネ 心 音
(埼玉大宮西)	50.0	160.0	5級	オノ 小 野	ヒマリ ひ ま り

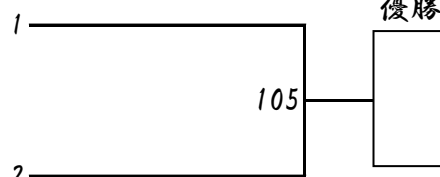

## 組手：一般初級者軽量級(3級以下)

所属道場 体重 身長 級  
(kg) (cm)

65K未満

入賞者1名

Aコート

優勝

(総本部埼玉大)	58.0	170.0	3級	イガラシ 五 十 嵐	ハル 暖
(神奈川県横浜)	58.0	165.0	7級	ヤマダ 山 田	ユキヒサ 侑 尚

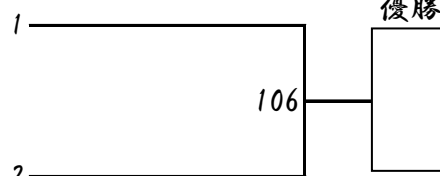

## 組手：一般初級者中量級(3級以下)

所属道場 体重 身長 級  
(kg) (cm)

75K未満

入賞者1名

Aコート

(氏家) 73.0 165.0 無級

ヒキタケン 謙  
足田

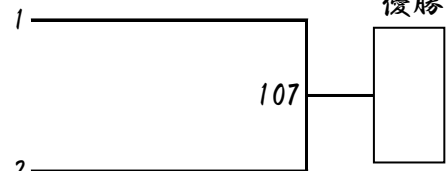

(城南川崎) 69.0 174.0 5級

ノトヤ ヨウスケ 祐  
能登谷 洋祐

## 組手：一般初級者重量級(3級以下)

所属道場 体重 身長 級  
(kg) (cm)

入賞者1名

Aコート

(常陸太田) 108.0 171.0 10級

コバヤシ アツヤ 也  
小林 敦也

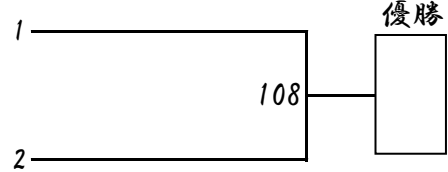

(根岸道場) 86.0 173.0 7級

キリュウ ワタル 亘  
桐生 亘

## 組手：シニア軽量級(40才以上)

所属道場 体重 身長 級  
(kg) (cm)

65K未満

入賞者1名

Aコート

(総本部道場) 64.0 170.0 5級

タテヤマ コウタロウ 郎  
館山 耕太郎

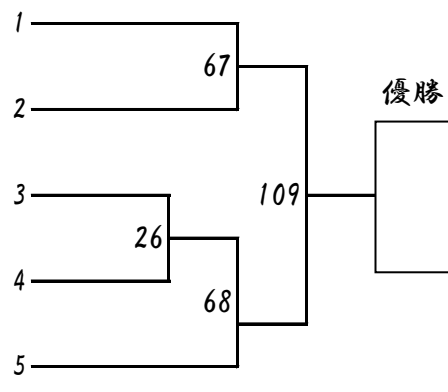

(根岸道場) 58.0 173.0 10級

シュウトウ タクヤ 也  
周藤 卓也

(東京江戸川) 55.0 169.0 8級

シンザト シュン 峻  
新里 峻

(岩崎空手) 64.0 168.0 4級

ヨコヤマ コウダイ 大  
横山 広大

(東京町田) 64.0 165.0 4級

アリモト ヒトシ 史  
有本 仁史

## 組手：シニア中・重量級(40才以上)

所属道場 体重 身長 級  
(kg) (cm)

入賞者1名

Aコート

(根岸道場) 74.9 160.0 初級

ヒラカタ テツヤ 也  
平形 徹也

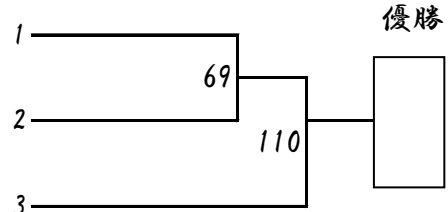

(氏家) 80.0 167.0 7級

ワタナベ ナオミ 視  
渡邊 直視

(宇都宮本部) 69.0 173.0 3級

クロダ タダヒロ 宏  
黒田 忠宏

# 組手：小学2年生男子中級軽量級(8級以上)

所属道場 体重 身長 級  
(kg) (cm)

26kg未満

入賞者1名

Aコート

(都賀)	23.5	120.0	8級	トウヘイ 藤平	リョウタロウ 凌太朗
(城南川崎)	23.0	118.0	8級	イシイユウシン 石井勇心	
(游藝館)	21.0	118.0	5級	トミナガマナト 富永愛斗	

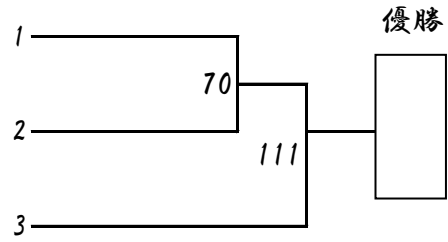

# 組手：小学4年生男子中級軽量級(6級以上)

所属道場 体重 身長 級  
(kg) (cm)

32kg未満

入賞者1名

Aコート

(宇都宮本部)	25.0	125.0	6級	カメ 亀井	マサ 雅仁
(世田谷杉並)	27.0	126.0	4級	シヅミズ 清水	コウタ 考多
(小山)	23.0	122.0	6級	マツオ 松尾	ケン 健翔

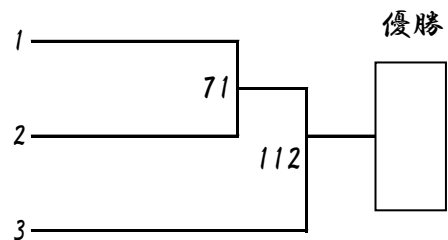

# 組手：小学4年生男子中級重量級(6級以上)

所属道場 体重 身長 級  
(kg) (cm)

入賞者1名

Aコート

(游藝館)	35.5	132.0	4級	トビタ 飛田	リョウガ 凌河
(練馬)	34.0	135.0	6級	イトウユマ 伊藤悠真	
(東京町田)	39.0	135.0	6級	アリモトナル 有本成瑠	
(游藝館)	37.0	133.0	4級	オオシマナツキ 大嶋夏樹	

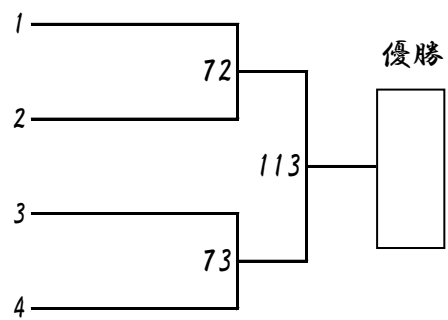

# 組手：小学5年生男子中級重量級(4級以上)

所属道場 体重 身長 級  
(kg) (cm)

入賞者1名

Aコート

(浦和)	47.0	143.0	4級	アライクン 新井 敢太	
(游藝館)	37.0	141.0	3級	ウラヤマゲン 浦山 玄	

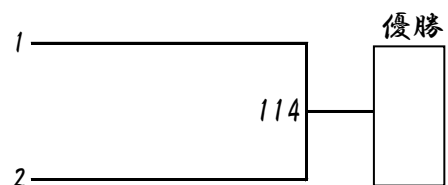

# 組手：小学2年生男子轻量级

所属道場 体重 身長 級  
(kg) (cm)

## 24kg未満

入賞者4名

### Bコート

所属道場	体重 (kg)	身長 (cm)	級	選手名
(東京町田)	21.0	122.0	6級	鈴木 維十
(浜井派士心道場)	23.0	119.0	8級	佐藤 瑛仁
(東京江戸川)	20.0	117.0	8級	藤田 竜平
(拳夢會館)	20.8	116.0	5級	岡田 大誠
(練馬)	19.0	116.0	9級	大沼 駿
(東京江戸川)	23.0	118.0	9級	西野 傑大
(東京江戸川)	23.0	122.0	8級	高橋 湊
(無限勇進会)	20.0	114.0	6級	池田 琉夏
(拳夢會館)	23.6	125.0	5級	石橋 燈真
(東京江戸川)	23.0	123.0	7級	小原 大輝
(世田谷杉並)	23.0	125.0	8級	澤井 晟司
(東京豊島)	23.0	125.0	9級	須田 将光
(練馬)	23.0	119.0	8級	藤巻 成碧
(茨城県央)	22.0	120.0	8級	澤畠 海璃
(東京江戸川)	23.0	124.0	6級	佐藤 圭之助

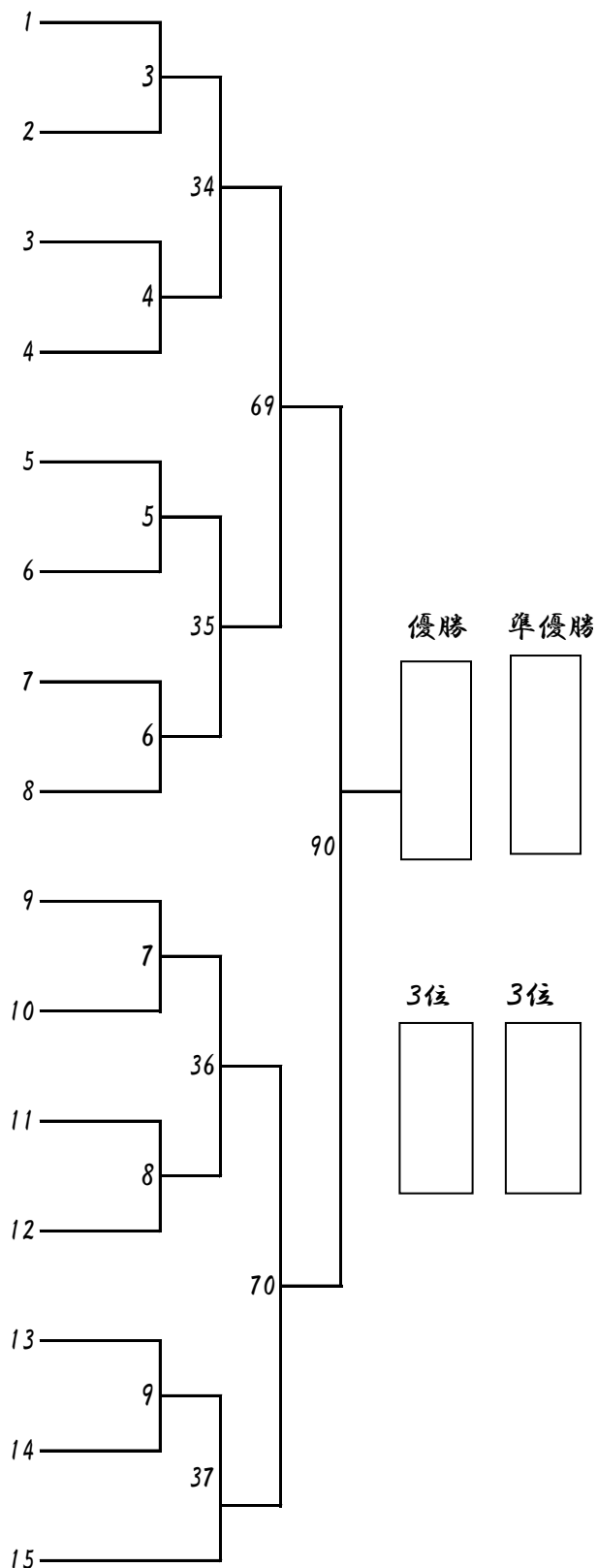

# 組手：小学3年生男子轻量级

所属道場 体重 身長 級  
(kg) (cm)

26kg未満

入賞者4名

Bコート

所属道場	体重 (kg)	身長 (cm)	級	選手名
(神奈川県横浜)	25.0	125.0	5級	伊藤 藤義 翔
(五十嵐道場)	23.0	121.0	9級	土屋 太陽
(栃木)	24.0	122.0	7級	忍田 栄 翔
(東京江戸川)	25.0	125.0	7級	押田 琉 希
(東京江戸川)	20.0	120.0	6級	新里 柚 来
(武空会)	24.0	128.0	8級	大塚 晃 輝
(茨城県央)	23.0	123.0	9級	黛 武 尊
(千葉北)	23.0	125.0	8級	蛸 井 隼
(拳夢會館)	25.0	123.0	5級	荒木 碧
(太田南)	25.0	128.0	6級	渡邊 瑞 希
(西神奈川県)	23.0	118.0	8級	鈴木 陽 翔
(神奈川県横浜)	25.0	122.0	6級	塩野 遼 人
(東京江戸川)	23.0	120.0	7級	宮司 友 葵
(鹿沼)	25.0	123.0	9級	松本 龍 虎
(游藝館)	22.0	122.0	3級	小沼 義 絆
(東京ベイ港)	24.0	123.0	6級	小山 夏 樹
(神奈川県横浜)	25.0	125.0	7級	古川 純
(東京江戸川)	24.0	128.0	6級	鮎ヶ瀬 廉

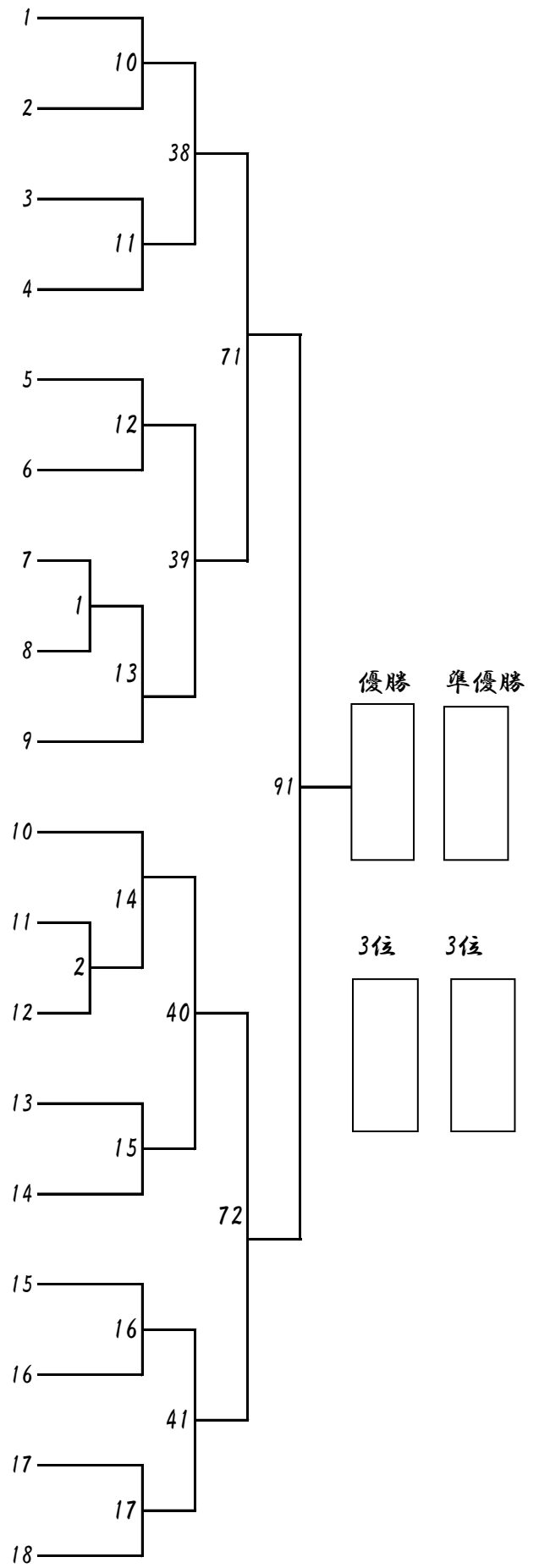

# 組手：小学3年生男子中量級

所属道場 体重 身長 級  
(kg) (cm)

32kg未満

入賞者4名

Bコート

所属道場	体重 (kg)	身長 (cm)	級	選手名	順位
(浦和)	26.0	134.0	6級	生 駒 藤	1
(游藝館)	28.0	120.0	5級	亀 井 樹	2
(小山)	28.0	127.0	7級	伊 澤 陽 人	3
(東京ベイ港)	30.0	127.0	8級	藤 田 凌	4
(極真北杜塾)	31.0	132.5	10級	武 山 天 馬	5
(東京江戸川)	26.0	125.0	4級	小 野 田 健 斗	6
(神居塾)	30.0	129.0	6級	滝 川 蓮 人	7
(神奈川東横浜)	26.0	138.0	7級	菱 川 獅 凰	8
(東京江戸川)	27.0	129.0	7級	伊 藤 源 真	9
(世田谷杉並)	27.0	135.0	5級	香 月 翔 太	10
(埼玉大宮西)	30.0	129.0	6級	中 林 夏 琉	11
(五十嵐道場)	28.0	128.0	10級	増 井 溪 人	12
(誠真会館)	27.0	129.0	7級	関 駿	13
(練馬)	28.0	129.0	無級	中 西 陵	14
(木鷄會)	29.0	133.0	5級	塚 田 惠 馳	15
(総本部道場)	29.0	135.0	6級	中 島 永 智	16

選手名	対戦相手	スコア	結果
生 駒 藤	亀 井 樹	18	優勝
伊 澤 陽 人	藤 田 凌	19	準優勝
武 山 天 馬	小 野 田 健 斗	20	準優勝
滝 川 蓮 人	菱 川 獅 凰	21	準優勝
伊 藤 源 真	香 月 翔 太	22	準優勝
中 林 夏 琉	増 井 溪 人	23	準優勝
関 駿	中 西 陵	24	準優勝
塚 田 惠 馳	中 島 永 智	25	準優勝

# 組手：小学3年生男子重量級

所属道場 体重 身長 級  
(kg) (cm)

入賞者1名

## Bコート

(浦和)	32.0	133.0	7級	シラサカタイシ 白坂汰司
(埼玉大宮西)	33.0	137.0	7級	オワリベサク 尾張部朔
(厚木赤羽)	50.0	138.0	8級	モリソウジロウ 森壮二郎
(游藝館)	38.0	132.0	4級	タカヤナギアオ 高柳青空
(世田谷杉並)	38.0	140.0	4級	アベルカ 阿部琉夏

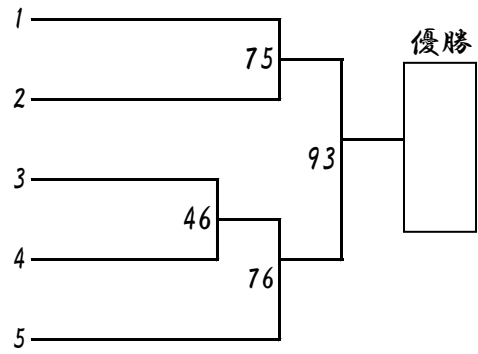

# 組手：小学3年生女子軽量級

所属道場 体重 身長 級  
(kg) (cm)

28kg未満

入賞者2名

## Bコート

(東京江戸川)	24.0	126.0	5級	イナダオト 稲田央都
(埼玉武蔵)	23.0	120.0	6級	オオハシアオイ 大橋葵
(世田谷杉並)	27.0	138.0	8級	サワイエミリ 澤井咲莉
(東京江戸川)	22.0	124.0	5級	イナダメイ 稲田芽郁
(東京豊島)	26.0	132.0	4級	カワサキサワ 川崎咲和
(東京豊島)	22.0	121.0	4級	ナカイガワコトハ 中井川瑚登葉
(厚木赤羽)	21.0	121.0	8級	サトウエマ 佐藤恵茉
(埼玉武蔵)	25.0	123.0	5級	ナカトウリオ 中東俐緒
(城南川崎)	23.0	117.0	8級	タジマアスカ 田嶋飛鳥
(東京江戸川)	26.0	130.0	4級	ヤマグチリオ 山口莉央

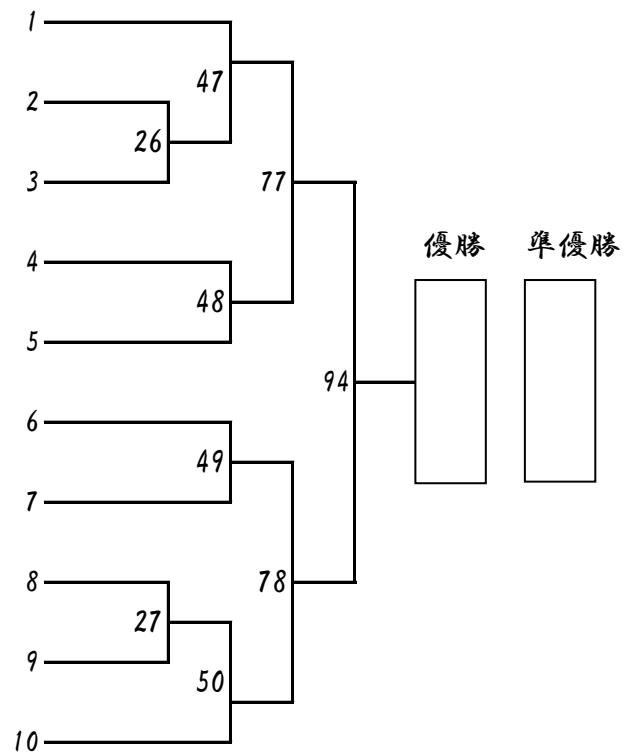

# 組手：小学3年生女子重量級

所属道場 体重 身長 級  
(kg) (cm)

入賞者1名

## Bコート

(栃木)	32.0	128.0	8級	マンヤマミオ 増山みお
(西神奈川)	31.0	133.0	8級	アサクラサナ 朝倉沙南
(拳夢會館)	33.0	130.0	4級	サナダリン 真田琳

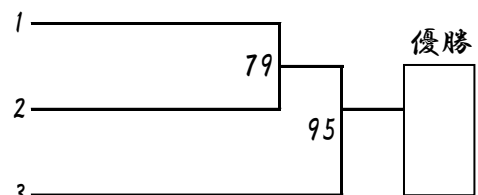

# 組手：小学4年生男子轻量级

所属道場 体重 身長 級  
(kg) (cm)

28kg未満

入賞者2名

Bコート

(栃木)	24.0	128.0	5級	吉田 琉優
(東京江戸川)	25.0	130.0	7級	高橋 玲
(宇都宮本部)	27.0	130.0	6級	豊田 惟颯
(東京豊島)	26.0	126.0	8級	川松 律太
(正伝流中村道場)	27.9	128.0	5級	浦川 弦己
(東京江戸川)	27.0	127.0	5級	八重樫 栄生
(浜井派士心道場)	27.2	130.0	7級	佐藤 佑全
(鹿沼)	27.0	130.0	4級	松本 陽琉

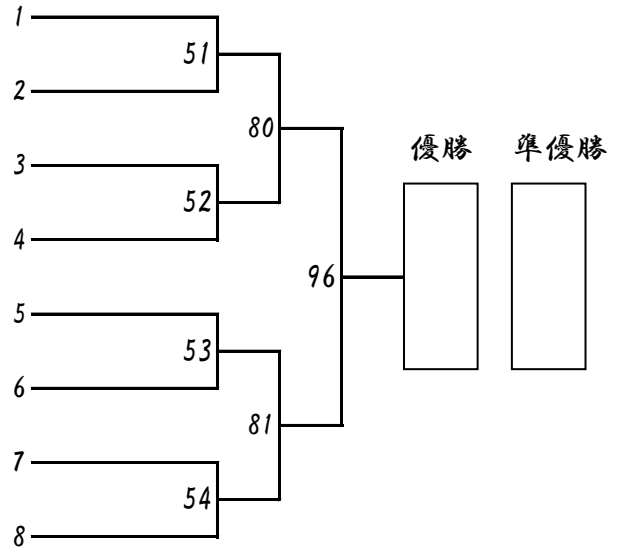

# 組手：小学4年生男子中量级

所属道場 体重 身長 級  
(kg) (cm)

33kg未満

入賞者2名

Bコート

(東京豊島)	29.0	135.0	6級	須田 悠生
(西神奈川)	30.0	134.0	6級	瀬戸 翔太
(神居塾)	29.0	123.0	4級	松澤 在音
(栃木)	29.0	135.0	5級	大塚 奏良
(東京豊島)	31.0	131.0	4級	中村 龍太
(城南川崎)	29.0	132.0	6級	高村 嘉一
(群馬)	29.0	138.0	7級	吉田 叶夢
(東京豊島)	30.0	135.0	4級	元波 大琉
(世田谷杉並)	28.0	138.0	4級	山村 和叶
(神奈川北)	32.0	130.0	5級	小林 朗道
(城南川崎)	29.0	132.0	6級	石井 蓮月
(東京豊島)	27.9	133.0	4級	都甲 健人
(千葉北)	31.0	131.0	6級	脇野 碧人
(宇都宮本部)	30.0	136.0	4級	生田 目光陽

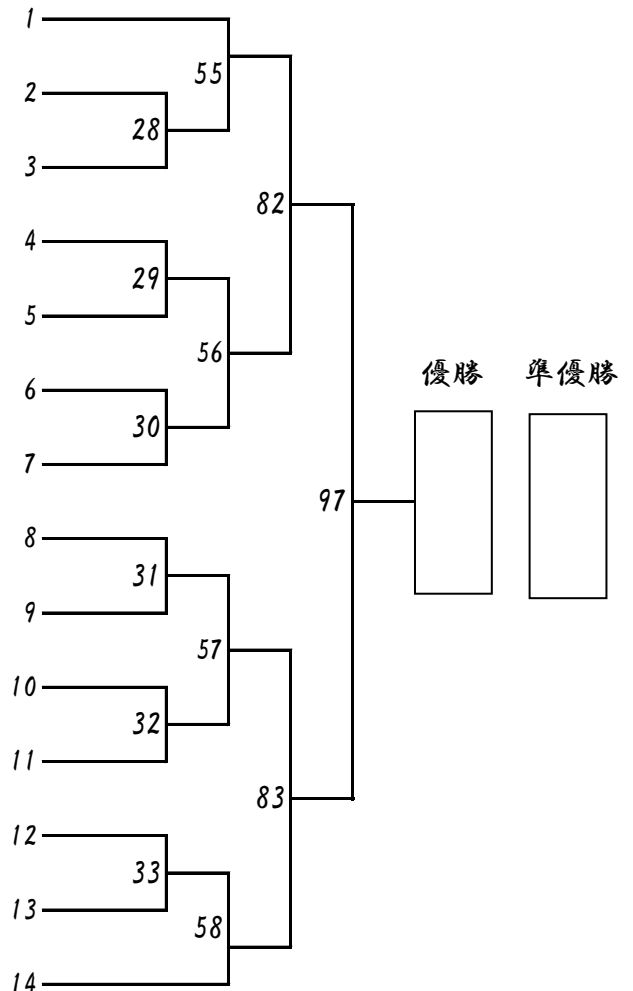

# 組手：小学4年生男子軽重量級

所属道場 体重 身長 級  
(kg) (cm)

38kg未満

入賞者2名

Bコート

(小山)	33.0	135.0	3級	鈴木 蒼太
(游藝館)	32.0	136.0	5級	大原 璃士
(東京佐伯)	36.0	138.0	5級	小川 凜
(厚木赤羽)	33.0	134.0	4級	福田 尚央
(埼玉大宮西)	32.0	136.0	4級	加瀬 太鳳
(神奈川北)	35.0	143.0	6級	工藤 健
(至真会館)	35.0	138.0	8級	大沼 謙仁
(東京江戸川)	34.0	141.0	2級	石井 成乃介

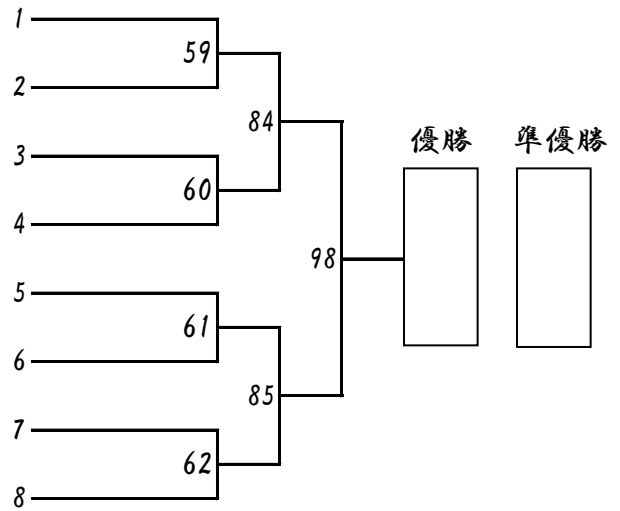

# 組手：小学4年生男子重量級

所属道場 体重 身長 級  
(kg) (cm)

入賞者2名

Bコート

(浦和)	49.0	147.0	6級	千田 大翔
(東京江戸川)	38.0	132.0	6級	熊田 徠希
(小山)	52.0	151.0	8級	桂 昌輝
(東京江戸川)	42.0	140.0	5級	高山 大陽
(千葉南)	41.0	136.0	4級	栗賀 瞭
(游藝館)	42.0	133.0	5級	柴叶 人
(東京江戸川)	46.0	135.0	4級	小野里 颯祐

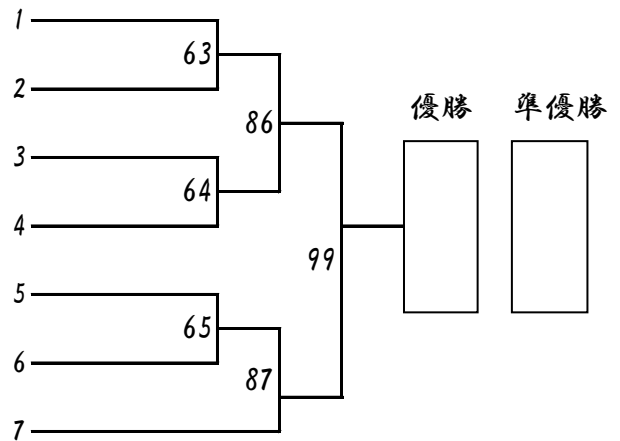

# 組手：小学6年生男子軽重量級

所属道場 体重 身長 級  
(kg) (cm)

47kg未満

入賞者2名

Bコート

(東京江戸川)	43.0	151.0	4級	藤原 優伍
(群馬)	41.0	158.0	7級	山田 大貴
(東京江戸川)	46.0	152.0	4級	塩坂 俊介
(空手道MAC)	42.0	152.0	3級	渡辺 煌大
(総本部埼玉)	41.0	143.0	4級	石山 哲成
(西神奈川)	42.0	145.0	5級	運上 葵
(東京江戸川)	41.0	146.0	1級	山口 尊正

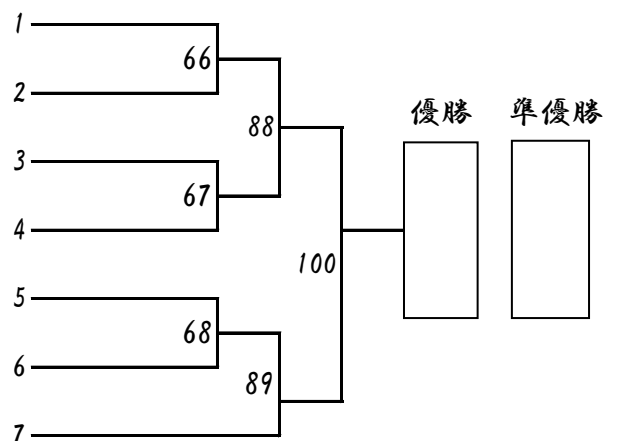

# 組手：小学4年生女子軽量級

所属道場 体重 身長 級  
(kg) (cm)

32kg未満

入賞者2名

Cコート

(小山)	31.0	129.0	4級
(東京豊島)	24.0	127.0	6級
(游藝館)	27.0	128.0	4級
(神奈川東横浜)	25.0	134.0	3級
(東京江戸川)	26.0	134.0	4級
(武空会)	24.0	130.0	6級
(西神奈川)	24.0	127.0	4級

ミナミ 南  
スガ 菅  
ユミ 野  
シノ 篠  
ニシ 西  
キム 木  
マツ 松

ヒカ 彩  
ハラ 原  
ノハラ 原  
ハシ 尾  
シオ 尾  
ムラ 村  
ツシ 下

カリ 里  
リン 凛  
マコト 真琴  
リコ 璃子  
ハナエ 英恵  
イロハ 彩花  
ミウナ 美海

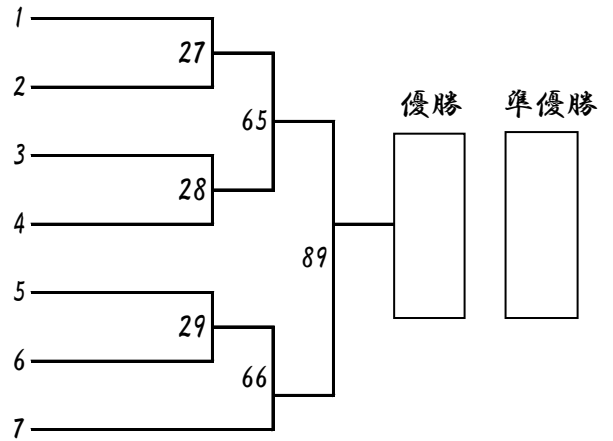

# 組手：小学5年生男子軽量級

所属道場 体重 身長 級  
(kg) (cm)

32kg未満

入賞者4名

Cコート

(浦和)	30.0	144.0	4級
(本鷄會)	30.0	135.0	4級
(東京ベイ港)	30.0	135.0	4級
(東京江戸川)	25.0	131.0	2級
(群馬)	28.0	133.0	3級
(神奈川東横浜)	29.0	133.0	3級
(埼玉大宮西)	29.0	130.0	5級
(游藝館)	31.0	136.0	4級
(東京江戸川)	28.0	135.0	4級
(埼玉大宮西)	30.0	133.0	5級
(群馬)	30.0	133.0	4級
(練馬)	28.0	128.0	5級
(東京豊島)	29.0	131.0	8級
(東京江戸川)	27.0	130.0	2級
(光誠会)	29.0	136.0	6級
(浦和)	27.0	133.0	4級
(茨城県央)	28.0	134.0	7級
(千葉県)	30.0	137.0	2級

イコ 生  
イガ 井  
カミ 神  
スズ 鈴  
オオマ 大  
ヤマ 山  
オオ 太  
オキ 沖  
ニシ 西  
ナガ 長  
サイウ 齋  
ナガ 長  
カワ 川  
イツ 一  
オオ 大  
ミカ 美  
マユ 黛  
カト 加

コマ 駒  
ワ 川  
ミヤ 谷  
ズキ 木  
オオマ 大  
マモト 山本  
オオ 太  
オキ 沖  
シジ 西島  
ガイ 井  
サイウ 齋  
ナガ 長  
マツ 松  
ツシ 一色  
オオ 大  
ミカ 美  
ユズ 黛  
ウツ 加

ガク 岳  
ウガ 牙  
アラ 新  
アオ 蒼  
シュウト 終  
アオ 青  
ヤト 絢  
ムツ 睦  
ケン 賢  
ウス 壮  
エイ 瑛  
エイ 英  
ハル 春  
ヨウ 陽  
ユウ 結  
ナオ 直  
ミヤ 大  
セ 恠  
ウタ 大

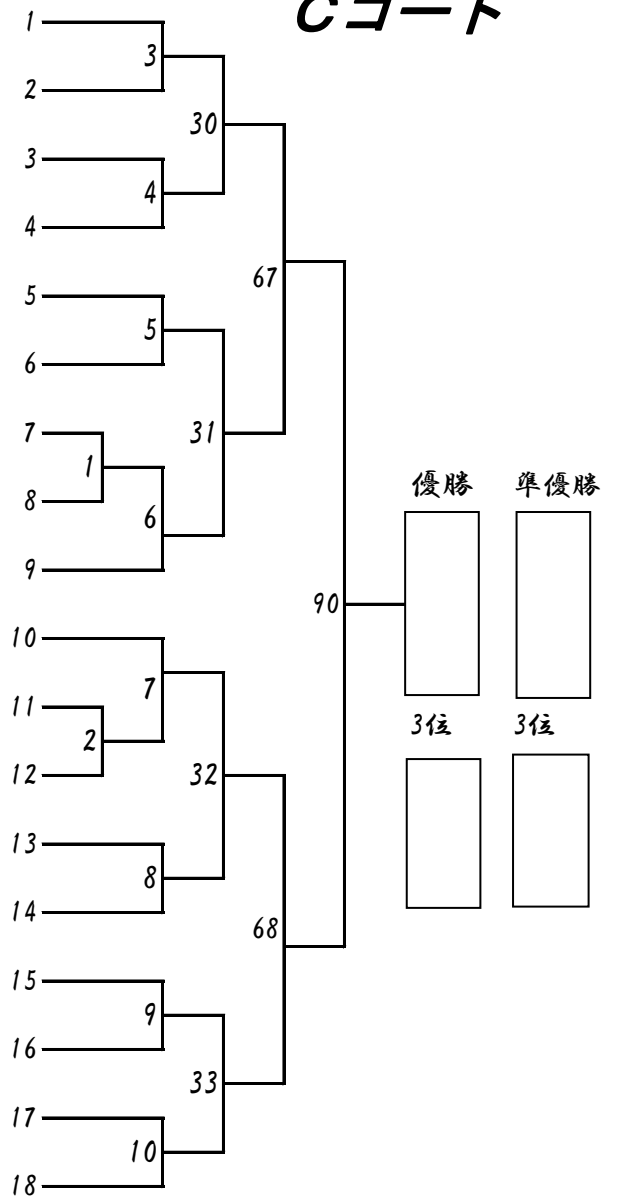

# 組手：小学5年生男子中量級

所属道場 体重 身長 級  
(kg) (cm)

36kg未満

入賞者2名

(群馬)	34.0	138.0	5級	田 <sup>ム</sup> 村 <sup>ソ</sup> 宗 <sup>ウ</sup> 士 <sup>シ</sup>
(福島)	31.0	140.0	7級	根 <sup>ネ</sup> 本 <sup>モト</sup> 來 <sup>ライ</sup> 空 <sup>ア</sup>
(厚木赤羽)	33.0	138.0	9級	森 <sup>モリ</sup> 晋 <sup>シン</sup> 作 <sup>サク</sup>
(黎明会館)	34.5	143.0	4級	久 <sup>クボ</sup> 保 <sup>ケイト</sup> 慧 <sup>ケイ</sup> 斗 <sup>ト</sup>
(群馬)	34.0	137.0	4級	今 <sup>イマ</sup> 泉 <sup>イズミ</sup> 翔 <sup>カケ</sup> 琉 <sup>ル</sup>
(木鷄會)	32.0	140.0	5級	齋 <sup>サイ</sup> 藤 <sup>イトウ</sup> 優 <sup>ユウ</sup> 真 <sup>マ</sup>
(茨城県央)	34.0	136.0	2級	徳 <sup>トク</sup> 永 <sup>ナガ</sup> 葵 <sup>アイ</sup> 翔 <sup>ト</sup>

## Cコート

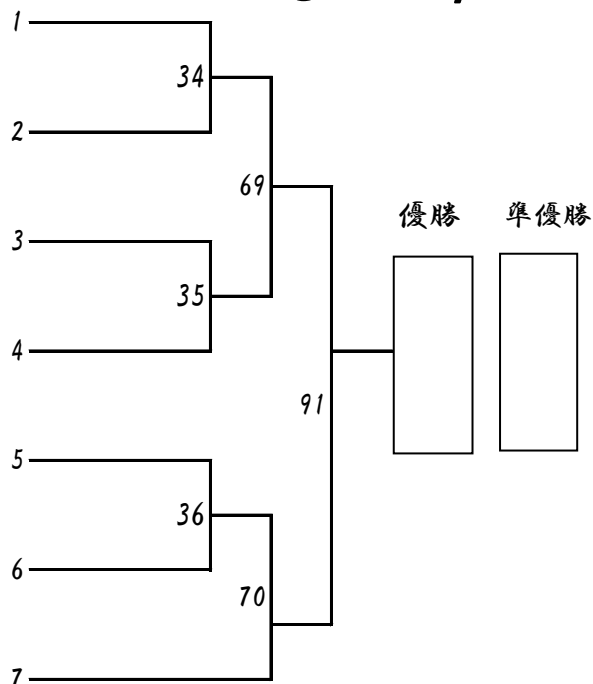

# 組手：小学5年生男子軽重量級

所属道場 体重 身長 級  
(kg) (cm)

42kg未満

入賞者2名

(神奈川東横浜)	39.0	148.0	3級	田 <sup>タ</sup> 中 <sup>ナカ</sup> 碧 <sup>ア</sup> 翔 <sup>オト</sup>
(宮城)	41.9	143.0	7級	西 <sup>ニシ</sup> 本 <sup>モト</sup> 凜 <sup>リ</sup> 人 <sup>ヒト</sup>
(東京ベイ港)	38.0	138.0	4級	山 <sup>ヤマ</sup> 崎 <sup>ザキ</sup> 尊 <sup>タケル</sup>
(埼玉大宮西)	37.0	143.0	7級	高 <sup>タカ</sup> 野 <sup>ノ</sup> 勝 <sup>カツ</sup> 希 <sup>キ</sup>
(東京豊島)	37.0	147.0	2級	川 <sup>カワ</sup> 崎 <sup>サキ</sup> 隼 <sup>シュン</sup> 輔 <sup>スケ</sup>
(世田谷杉並)	37.0	142.0	4級	永 <sup>エイ</sup> 長 <sup>ナガ</sup> 樹 <sup>イツキ</sup>
(宮城)	38.0	139.0	7級	昆 <sup>コン</sup> 野 <sup>ノ</sup> 颯 <sup>ソウ</sup> 介 <sup>スケ</sup>
(拳武會浦和)	37.0	140.0	1級	早 <sup>ハヤ</sup> 坂 <sup>サカ</sup> 鎧 <sup>ガイ</sup>

## Cコート

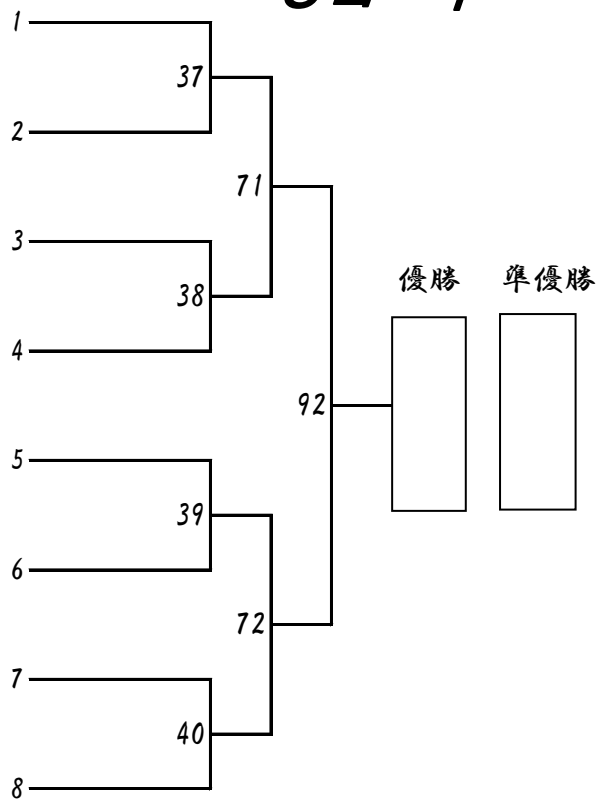



# 組手：小学5年生女子重量級

所属道場 体重 身長 級  
(kg) (cm)

入賞者1名

(埼玉大宮西)	40.0	145.0	4級	ヤマモト カナネ 山本 奏音
(東京豊島)	36.0	152.0	3級	オオカド マホ 大門 真穂
(埼玉武蔵)	35.0	150.0	4級	ナカトウ カエ 中東 夏英
(茨城県央)	37.0	142.0	7級	トミタ アン 富田 杏
(宇都宮本部)	38.0	132.0	2級	マシコ タマキ 益子 珠季

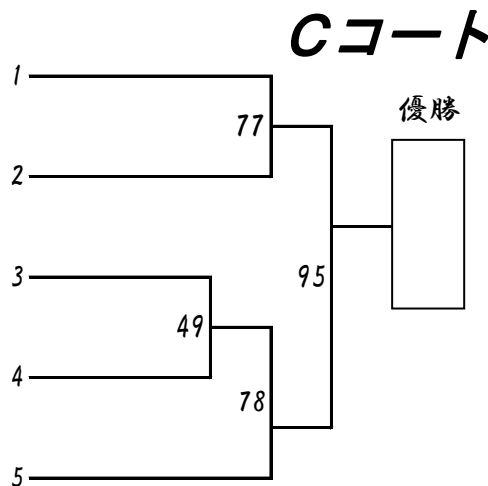

# 組手：小学6年生男子軽量級

所属道場 体重 身長 級  
(kg) (cm)

35kg未満

入賞者2名

(小山)	33.0	140.0	2級	スズキ ユイト 鈴木 结翔
(東京江戸川)	32.0	143.0	6級	オシダ ケンシン 押田 拳真
(埼玉武蔵)	29.0	135.0	6級	ヨシカワ リュウセイ 吉川 流正
(城南川崎)	31.0	136.0	4級	タジマ カイセイ 田嶋 權成
(厚木赤羽)	32.0	135.0	4級	カワグチ トキオ 川口 時生
(東京江戸川)	30.0	144.0	2級	サトウ コウノスケ 佐藤 光之助
(東京豊島)	33.0	140.0	2級	ナカイガワ コウタロウ 中井川 煌太郎
(埼玉武蔵)	28.0	140.0	3級	オオハシ カズマ 大橋 和馬
(無限勇進会)	33.0	136.0	4級	イケダ セナ 池田 世夏
(東京江戸川)	29.0	135.0	2級	イナダ ダイゴ 稲田 大悟
(武空会)	32.0	138.0	8級	オオツカ ハルト 大塚 大翔
(千葉南)	29.0	134.0	2級	ウジエ ユセイ 氏家 勇誠
(東京江戸川)	31.0	143.0	1級	タナカ リウセイ 田中 劉聖

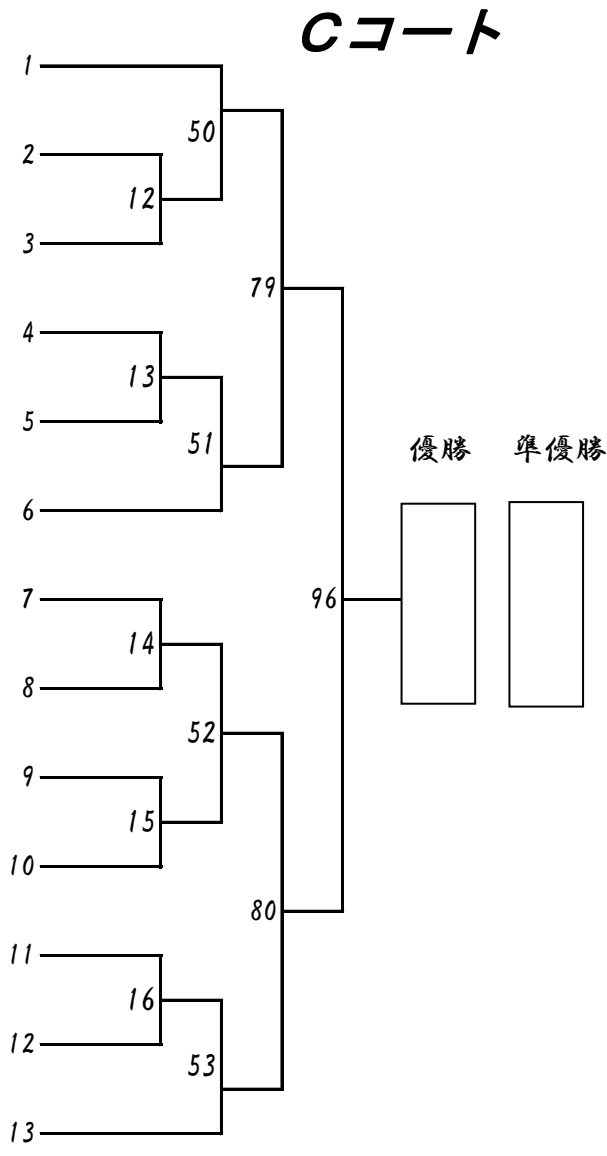

# 組手：小学6年生男子中量級

所属道場 体重 身長 級  
(kg) (cm)

40kg未満

入賞者2名

所属道場	体重 (kg)	身長 (cm)	級	選手名
(東京江戸川)	38.0	141.0	1級	齋藤光太
(游藝館)	35.0	140.0	2級	飯田結心
(城南川崎)	39.9	140.0	5級	岩崎友春
(小山)	37.0	140.0	4級	村岡誠太
(東京江戸川)	34.0	144.0	1級	西野輝大
(神奈川北)	35.0	141.0	4級	津久居陸
(小山)	35.0	146.0	5級	伊澤結人
(神居塾)	35.0	141.0	4級	土田新
(東京江戸川)	34.0	135.0	6級	宮澤悠希
(木鷄會)	35.0	145.0	2級	宇津賀鳳
(東京豊島)	37.0	150.0	2級	堀口大翔

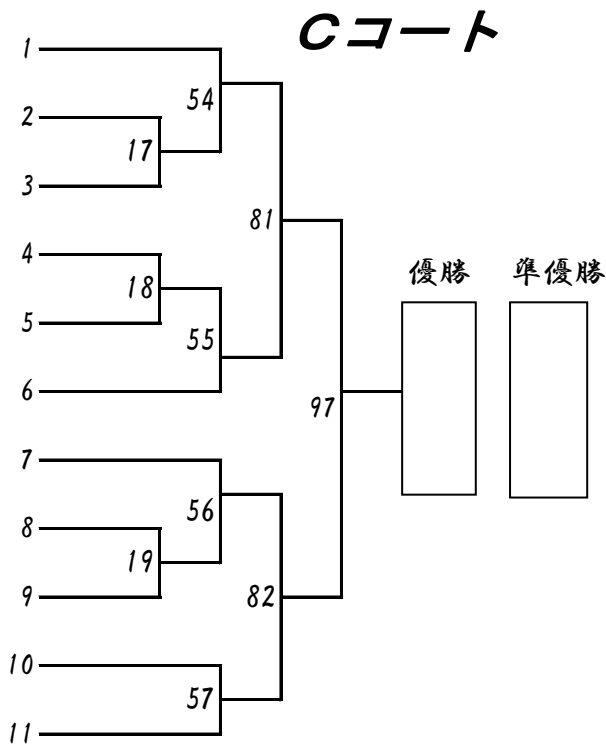

# 組手：小学6年生男子重量級

所属道場 体重 身長 級  
(kg) (cm)

入賞者1名

所属道場	体重 (kg)	身長 (cm)	級	選手名
(東京江戸川)	49.0	145.0	2級	須藤橙生
(千葉北)	47.0	158.0	4級	脇野稜人
(木鷄會)	58.0	149.0	3級	関谷興晟
(游藝館)	49.3	143.0	1級	大平匠真
(栃木)	56.0	162.0	2級	栗原偉理真

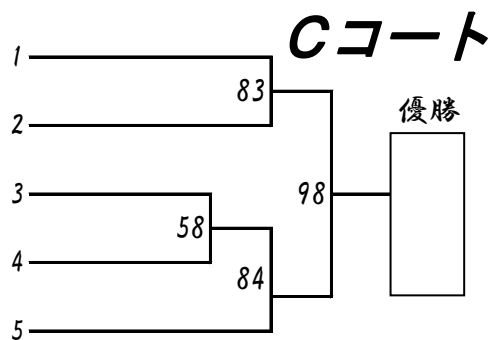

# 組手：小学6年生女子軽量級

所属道場 体重 身長 級  
(kg) (cm)

40kg未満

入賞者1名

所属道場	体重 (kg)	身長 (cm)	級	選手名
(拳武會浦和)	37.5	150.0	2級	柳川十希
(至真会館)	28.0	133.0	6級	大沼結心
(埼玉大宮西)	34.0	139.0	2級	若山未月
(宇都宮本部)	32.0	140.0	6級	豊田奈桜
(東京ベイ港)	34.0	140.0	4級	河野真花
(東京豊島)	36.0	138.0	1級	安藤藤サナ

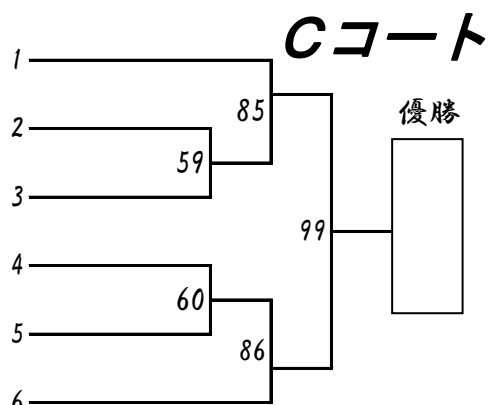

# 組手：中学1年生男子軽量級

所属道場 体重 身長 級  
(kg) (cm)

40kg未満

入賞者4名

## Cコート

所属道場	体重 (kg)	身長 (cm)	級	選手名
(城南川崎)	37.0	150.0	2級	小 <sup>コ</sup> 竹 <sup>タケ</sup> ハ <sup>ハ</sup> ル <sup>ル</sup> マ <sup>マ</sup> 真
(游藝館)	38.5	141.0	1級	東 <sup>ヒガシ</sup> 晃 <sup>ウキ</sup> 輝
(神奈川北)	39.0	143.0	4級	石 <sup>イシ</sup> 橋 <sup>バシ</sup> コ <sup>コ</sup> タ <sup>タ</sup> ロ <sup>ロ</sup> ウ <sup>ウ</sup> 虎 <sup>ト</sup> 汰 <sup>タ</sup> 郎
(千葉南)	33.0	145.0	1級	渡 <sup>ワタ</sup> 邊 <sup>ナベ</sup> ユ <sup>ユ</sup> ウ <sup>ウ</sup> ト <sup>ト</sup> 優 <sup>ユ</sup> 翔
(東京江戸川)	37.0	146.0	初級	増 <sup>マス</sup> 田 <sup>ダ</sup> マ <sup>マ</sup> サ <sup>サ</sup> ヒ <sup>ヒ</sup> ト <sup>ト</sup> 歳 <sup>シ</sup> 士
(神居塾)	36.0	138.0	2級	松 <sup>マツ</sup> 澤 <sup>ザ</sup> ワ <sup>ワ</sup> ヒ <sup>ヒ</sup> ビ <sup>ビ</sup> キ <sup>キ</sup> 輝
(神奈川東横浜)	37.0	141.0	4級	西 <sup>サイ</sup> 城 <sup>ジョウ</sup> リ <sup>リ</sup> ュ <sup>ュ</sup> ウ <sup>ウ</sup> キ <sup>キ</sup> 琉 <sup>リウ</sup> 輝
(浦和)	37.0	148.0	4級	荒 <sup>アラ</sup> 井 <sup>イ</sup> イ <sup>イ</sup> オ <sup>オ</sup> リ <sup>リ</sup> 織
(无限勇進会)	36.0	140.0	4級	佐 <sup>サ</sup> 々 <sup>サ</sup> 木 <sup>キ</sup> エ <sup>エ</sup> イ <sup>イ</sup> シ <sup>シ</sup> ン <sup>ン</sup> 真 <sup>真</sup>
(千葉南)	37.0	147.0	2級	氏 <sup>ウジ</sup> 家 <sup>イエ</sup> キ <sup>キ</sup> ョ <sup>ョ</sup> ウ <sup>ウ</sup> タ <sup>タ</sup> ロ <sup>ロ</sup> ウ <sup>ウ</sup> 京 <sup>キョウ</sup> 太 <sup>タ</sup> 郎
(小山)	34.0	140.0	3級	瀬 <sup>セ</sup> 在 <sup>ザイ</sup> ケ <sup>ケ</sup> ン <sup>ン</sup> ス <sup>ス</sup> ケ <sup>ケ</sup> 健 <sup>ケン</sup> 介
(東京江戸川)	36.0	140.0	1級	新 <sup>アラ</sup> 井 <sup>イ</sup> リ <sup>リ</sup> ヒ <sup>ヒ</sup> ト <sup>ト</sup> 理 <sup>リ</sup> 仁
(神居塾)	39.0	157.0	5級	鈴 <sup>スズ</sup> 木 <sup>キ</sup> ケ <sup>ケ</sup> ン <sup>ン</sup> タ <sup>タ</sup> 健 <sup>ケン</sup> 太
(東京ベイ港)	37.0	153.0	4級	クラーク・ウィル
(厚木赤羽)	35.0	143.0	2級	木 <sup>キツ</sup> 塚 <sup>カ</sup> コ <sup>コ</sup> ウ <sup>ウ</sup> ノ <sup>ノ</sup> ス <sup>ス</sup> ケ <sup>ケ</sup> 康 <sup>ケン</sup> 之 <sup>ノ</sup> 祐

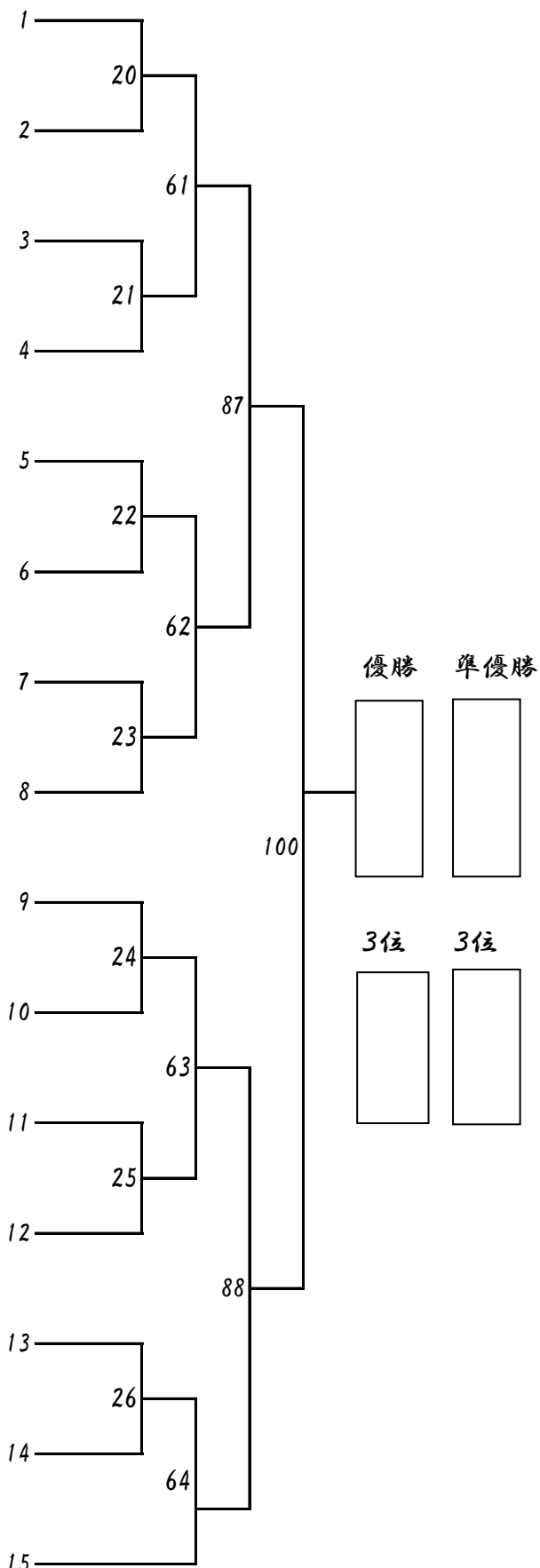

# 組手：小学6年生女子重量級

所属道場	体重 (kg)	身長 (cm)	級
(埼玉大宮西)	43.0	142.0	6級
(木鷄會)	45.0	145.0	2級
(宇都宮本部)	43.0	145.0	5級
(游藝館)	43.0	150.0	初段
(拳夢會館)	56.0	156.0	5級
(宮城)	42.0	150.0	5級

ナカバヤシ アリサ  
中 林 彩 咲

カナザワ ルイ  
金 澤 琉 唯

シハラ ユウリ  
條 原 悠 里

スズキ ヒマリ  
鈴 木 陽 葵

サナダ ユミ  
真 田 ユ ミ 沢

スズキ ハナ  
鈴 木 ハ ナ 華

入賞者1名

## Dコート

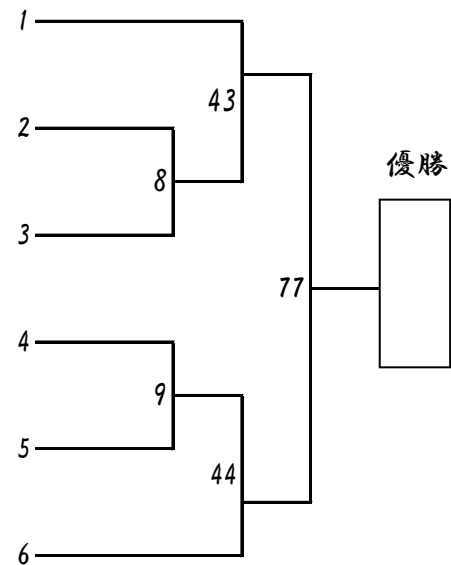

# 組手：中学1年生男子中量級

所属道場	体重 (kg)	身長 (cm)	級
------	---------	---------	---

46kg未満

入賞者2名

## Dコート

(太田南)	45.0	156.0	2級	ワタナベ リツキ 渡 邊 律 希
(東京町田)	43.0	151.0	3級	コヤナギ リュウギ 小 柳 龍 義
(拳武會浦和)	44.0	149.0	5級	モモイ ユウタ 百 井 悠 太
(游藝館)	42.0	152.0	1級	オヌマ ダイキ 小 沼 大 絆
(神奈川北)	42.0	153.0	2級	ナガハマ タイメイ 長 濱 大 明
(練馬)	44.0	153.0	3級	シモカワ サクロー 下 川 朔 久 郎
(東京ベイ港)	38.0	154.0	3級	カトウ カケリ 加 藤 蹴 葵
(游藝館)	42.5	148.0	3級	スガヤ シオン 菅 谷 詩 音
(神奈川東横浜)	43.0	149.0	1級	シハラ ユウキ 條 原 佑 騎
(東京江戸川)	41.0	158.0	1級	カネコ レオ 金 子 廉 大
(游藝館)	43.0	158.0	3級	アカダ ハルキ 赤 田 悠 樹
(神奈川北)	42.0	145.0	2級	コバヤシ コウ 小 林 心 優
(茨城県央)	45.0	160.0	2級	シラト ユキヤ 白 戸 結 希 椰

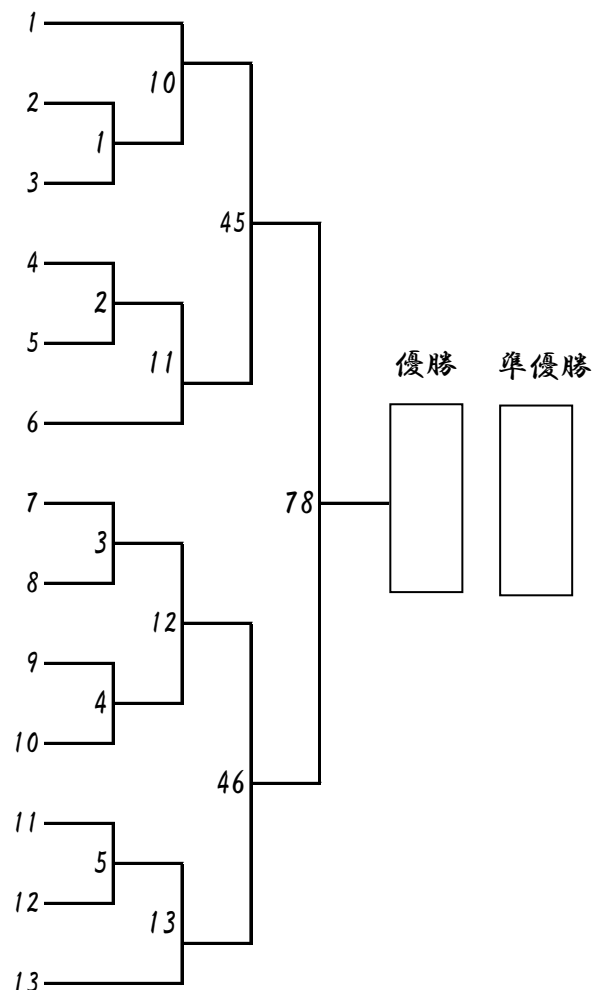

# 組手：中学1年生男子軽重量級

所属道場 体重 身長 級  
(kg) (cm)

54kg未満

入賞者2名

Dコート

(東京豊島)	50.0	170.0	1級	カワサキ	タイスケ	川崎 太輔
(游藝館)	48.3	150.0	1級	オオヒラ	カズミチ	大平 和道
(神奈川東横浜)	48.0	147.0	1級	ヒラバヤシ	ユタカ	平林 結貴
(東京江戸川)	48.0	159.0	3級	シオヤ	アツキ	塩谷 篤紀
(游藝館)	48.0	153.0	1級	アンジュウ	ケイスケ	安重 圭祐
(茨城県央)	47.0	160.0	2級	サカタ	ハル	坂田 悠瑠
(氏家)	49.0	158.0	6級	ヤマシタ	ケイ	山下 慶
(城南川崎)	53.0	155.0	2級	フクハラ	ハルオミ	福原 悠臣

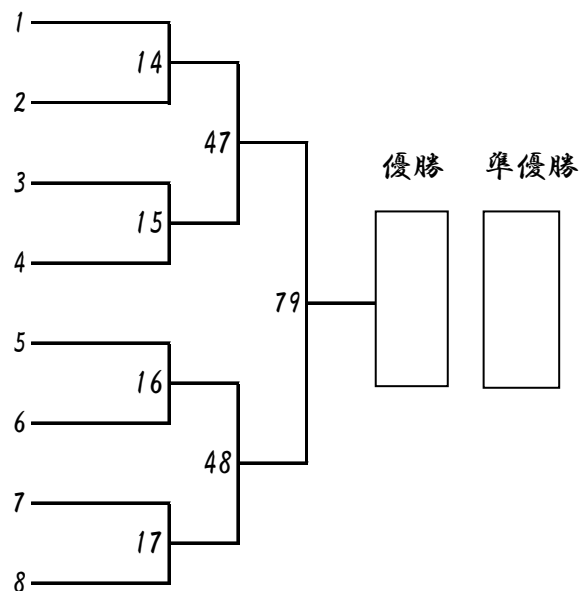

# 組手：中学1年生男子重量級

所属道場 体重 身長 級  
(kg) (cm)

入賞者2名

Dコート

(東京東)	80.0	160.0	2級	アオヤギ	トモヤ	青柳 智也
(神居塾)	58.0	164.0	5級	スズキ	リョウタ	鈴木 涼太
(游藝館)	60.0	162.0	2級	ワタナベ	ユイト	渡辺 唯斗
(東京豊島)	62.0	151.0	1級	カナザワ	テルオ	金澤 輝旺
(千葉南)	72.0	160.0	1級	サトウ	シヨウキ	佐藤 翔己
(游藝館)	60.0	165.0	初級	ヒラカワ	タケル	平川 毅
(神居塾)	54.0	165.0	1級	スズキ	ハルヨシ	鈴木 悠義
(氏家)	70.0	153.0	5級	ヤマシタ	イツキ	山下 倫樹
(鹿沼)	60.0	162.0	4級	ワカバヤシ	タイガ	若林 虎我
(無限勇進会)	63.0	168.0	3級	イソ	ベレイ	磯部 礼

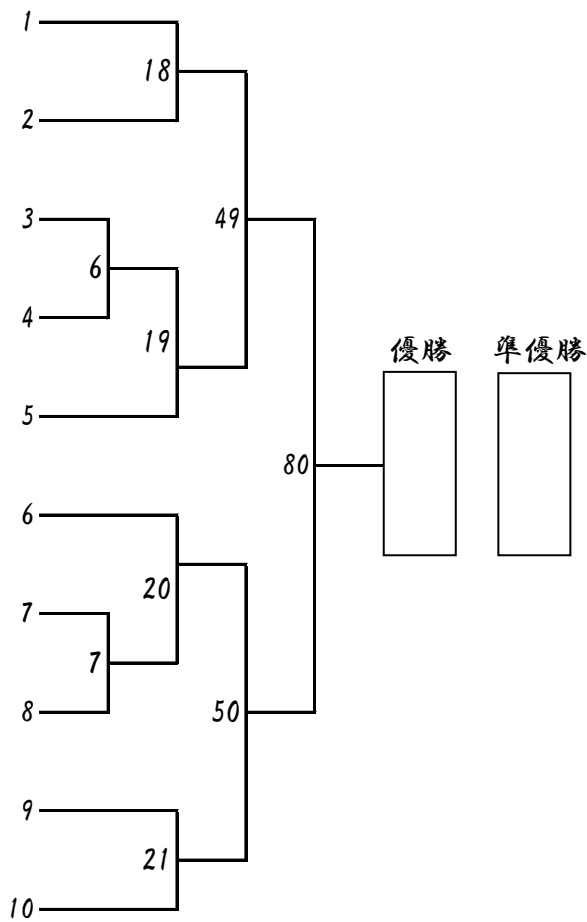

# 組手：中学1年生女子軽量級

所属道場 体重 身長 級  
(kg) (cm)

43kg未満

入賞者2名

Dコート

(茨城県央)	42.0	154.0	1級	サクマ ユリナ 作 間 祐 莉 那
(神武館)	40.0	149.0	7級	タカハシ ナオ 高 橋 那 緒
(厚木赤羽)	41.0	148.0	4級	ミガワ サワ 箕 川 咲 和
(五十嵐道場)	42.9	151.0	5級	タナカ マイ 田 中 茉 衣
(五十嵐道場)	34.0	144.0	5級	タカノ リリカ 高 野 麗 梨 香
(練馬)	39.0	148.0	5級	ナガシマ アエ 長 島 愛 英
(小山)	39.0	147.0	1級	ミナミ アユリ 南 歩 里

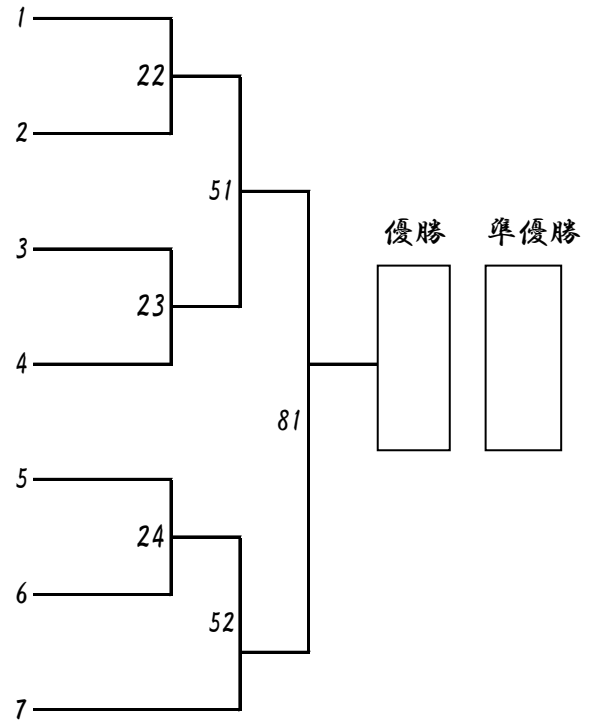

# 組手：中学1年生女子重量級

所属道場 体重 身長 級  
(kg) (cm)

46kg未満

入賞者2名

Dコート

(埼玉大宮西)	48.0	151.0	2級	アサミ セイナ 浅 見 惺 捺
(木鷄會)	54.0	155.0	1級	サガワ ハルヒ 佐 川 春 日
(千葉南)	56.0	157.0	1級	オオクマ ハルヒ 大 熊 春 陽
(浦和)	47.0	153.0	2級	キクチ シン 菊 地 心
(神居塾)	43.0	147.0	4級	モリヤ ユヅキ 森 谷 優 月
(東京豊島)	44.0	154.0	3級	バーデン ナアラ バーデン 奈 彩 来
(宇都宮本部)	46.0	155.0	2級	ナカザワ ミチコ 中 澤 倫 子

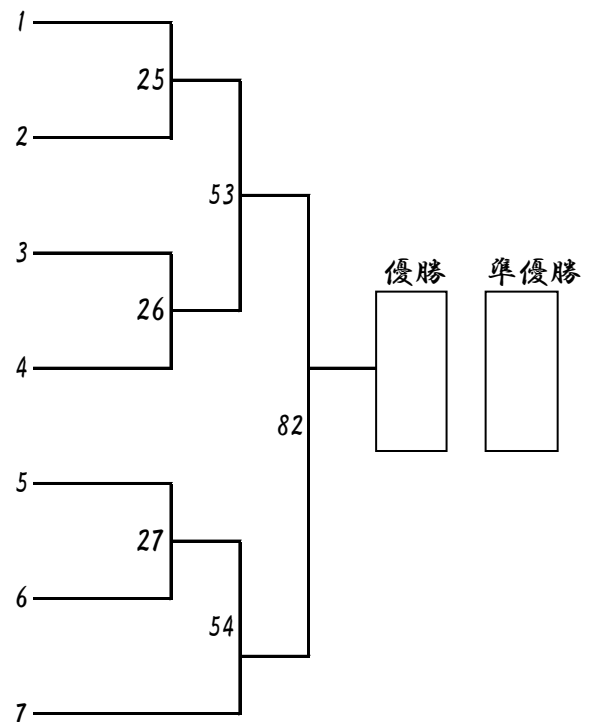

# 組手：中学2年生男子軽量級

所属道場 体重 身長 級  
(kg) (cm)

47kg未満

入賞者2名

Dコート

(神奈川県横浜)	42.0	148.0	2級	ク <sup>ロ</sup> サ <sup>ワ</sup> ユ <sup>ウ</sup> ト <sup>斗</sup> 黒澤雄斗
(宇都宮本部)	36.0	145.0	6級	ト <sup>ヨ</sup> ダ <sup>ユ</sup> ウ <sup>セイ</sup> 豊田悠聖
(栃木)	45.0	158.0	4級	マ <sup>シ</sup> ヤ <sup>マ</sup> ハ <sup>ルト</sup> 増山悠音
(群馬)	43.0	160.0	1級	サイ <sup>ト</sup> ウ <sup>コ</sup> タ <sup>ロ</sup> ウ <sup>朗</sup> 齋藤琉太郎
(拳夢會館)	46.9	161.0	4級	マ <sup>ツ</sup> ダ <sup>リ</sup> ヨ <sup>ウ</sup> 松田涼
(千葉県)	41.0	160.0	1級	ヨ <sup>コ</sup> ク <sup>ラ</sup> ア <sup>ラ</sup> タ <sup>汰</sup> 横倉新汰
(小山)	45.0	145.0	4級	オ <sup>オ</sup> サ <sup>カ</sup> ハ <sup>ル</sup> 大坂春
(東京江戸川)	43.0	153.0	初級	イ <sup>ッ</sup> シ <sup>キ</sup> ユ <sup>ウ</sup> ス <sup>ケ</sup> 一色悠輔

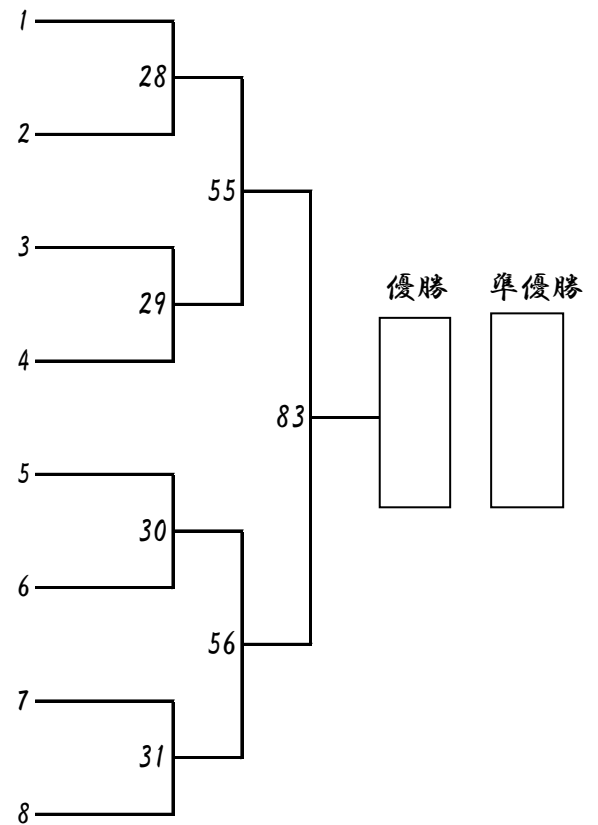

# 組手：中学2年生男子中量級

所属道場 体重 身長 級  
(kg) (cm)

53kg未満

入賞者2名

Dコート

(群馬)	48.0	156.0	1級	ヨ <sup>シ</sup> ダ <sup>タ</sup> イ <sup>ム</sup> 吉田大偉夢
(游藝館)	51.0	158.0	2級	オ <sup>ノ</sup> セ <sup>ユ</sup> ウ <sup>イ</sup> チ <sup>一</sup> 小野瀬友一
(木鶏會)	51.5	162.0	2級	ハ <sup>セ</sup> ガ <sup>ワ</sup> ア <sup>キ</sup> ト <sup>登</sup> 長谷川慧登
(茨城県央)	51.0	155.0	1級	ハ <sup>マ</sup> マ <sup>ツ</sup> テ <sup>ッ</sup> ベ <sup>イ</sup> 浜松鉄平
(神武會館)	50.0	165.0	3級	ゴ <sup>ン</sup> ダ <sup>ユ</sup> ウ <sup>キ</sup> 権田侑己
(千葉県)	50.0	169.0	1級	ク <sup>リ</sup> ガ <sup>ユ</sup> ウ <sup>優</sup> 栗賀優
(東京江戸川)	46.0	160.0	1級	イ <sup>シ</sup> ザ <sup>ワ</sup> カ <sup>ン</sup> ク <sup>ロ</sup> ウ <sup>九郎</sup> 石澤寛九郎

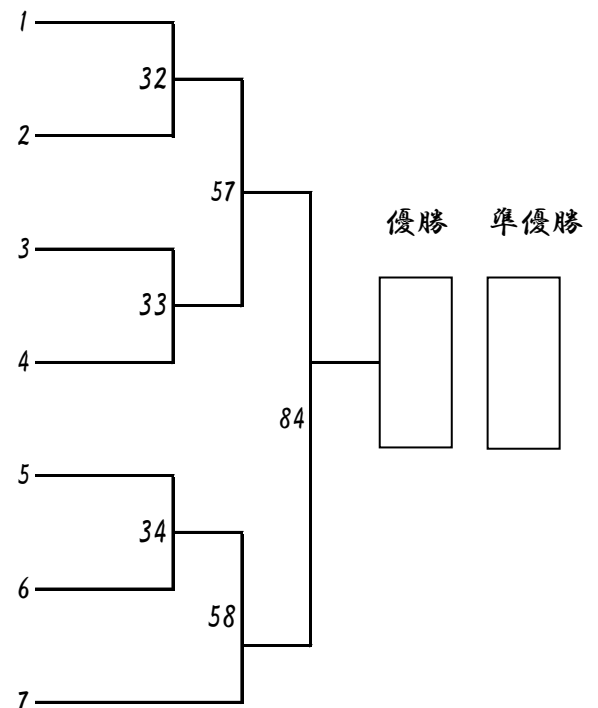

# 組手：中学2年生男子軽重量級

所属道場 体重 身長 級  
(kg) (cm)

59kg未満

入賞者1名

Dコート

(黎明会館)	53.0	164.0	2級	エンドウ 遠藤	シンバ 藤信	我
(総本部道場)	54.0	172.0	2級	モロズミ 両角	コウノスケ 康ノ介	
(宮城)	58.0	162.0	4級	スズキ 鈴木	アオト 碧虎	
(木鶏會)	57.0	169.0	1級	カナザワ 金澤	イツキ 樹希	
(浦和)	55.0	160.0	2級	カンダ 神田	シンノスケ 真之介	

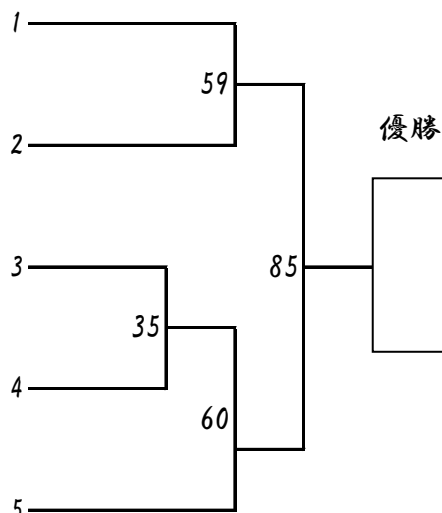

# 組手：中学2年生男子重量級

所属道場 体重 身長 級  
(kg) (cm)

入賞者1名

Dコート

(神居塾)	75.0	165.0	1級	ゴトウ 後藤	ハルト 悠斗	
(栃木)	60.0	166.0	4級	ヒルタ 蛭田	ショウタ 翔太	
(千葉北)	70.0	170.0	6級	タコイ 蛸井	ナオ 直央	
(黎明会館)	70.0	170.0	2級	クボレント 久保	蓮斗	

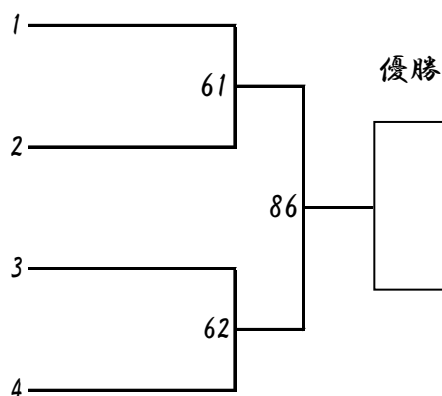

# 組手：中学2年生女子軽量級

所属道場 体重 身長 級  
(kg) (cm)

47kg未満

入賞者1名

Dコート

(東京江戸川)	41.0	159.0	1級	タナカ 田中	マリ 聖愛	
(茨城県央)	44.0	153.0	2級	ハシモト 橋本	サナ 紗菜	
(東京江戸川)	46.0	154.0	初級	ニシオ 西尾	ミノリ 実莉	

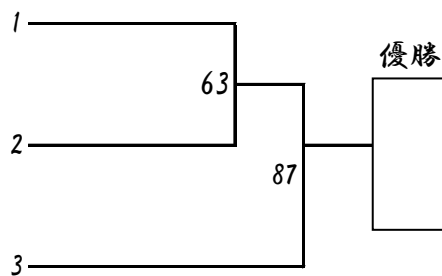

# 組手：中学2年生女子重量級

所属道場 体重 身長 級  
(kg) (cm)

入賞者1名

## Dコート

(群馬)	57.0	160.0	5級	田村 碧 唯
(游藝館)	52.0	155.0	初級	加藤 唯
(神居塾)	49.0	158.0	4級	石井 愛 子
(岩崎空手)	65.0	163.0	9級	木村 莉 真
(東京江戸川)	50.0	159.0	2級	高橋 希 歩

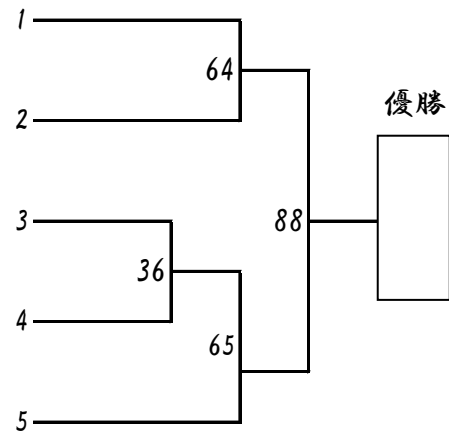

# 組手：中学3年生男子中量級

所属道場 体重 身長 級  
(kg) (cm)

58kg未満

入賞者2名

## Dコート

(城南川崎)	57.0	155.0	1級	福原 光 将
(埼玉大宮西)	55.0	160.0	2級	田野 海 晴
(東京豊島)	53.0	160.0	1級	平井 秀 瑛
(宇都宮本部)	57.0	170.0	1級	山口 樹
(世田谷杉並)	52.0	169.0	2級	丹澤 華 日
(総本部埼玉大)	55.0	171.0	3級	野田 雄 平
(拳武會浦和)	53.0	163.0	初級	岡本 東 真

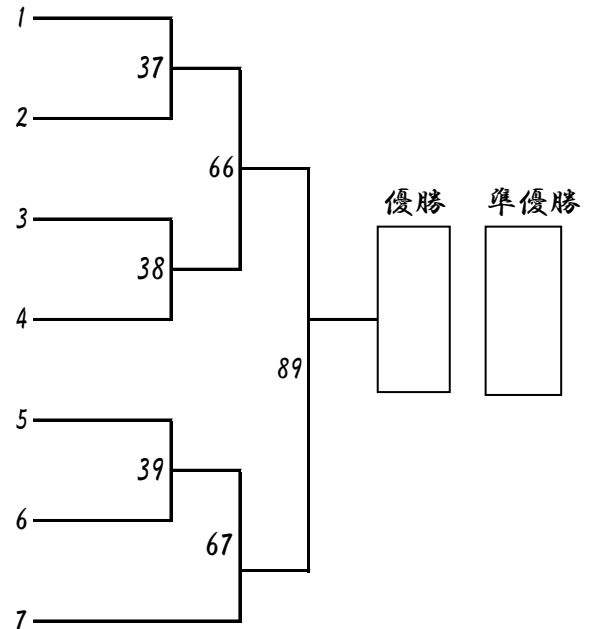

# 組手：中学3年生男子軽重量級

所属道場 体重 身長 級  
(kg) (cm)

65kg未満

入賞者1名

## Dコート

(浦和)	62.0	165.0	1級	羽生 龍 二
(東京ベイ陸)	58.0	173.0	5級	クラーク・フランク
(群馬)	59.0	168.0	3級	松浦 宗 宣

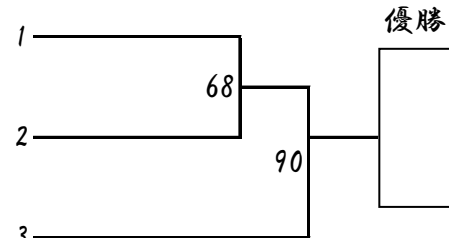

# 組手：中学3年生男子重量級

所属道場 体重 身長 級  
(kg) (cm)

入賞者1名

## Dコート

(埼玉大宮西)	105.0	174.0	2級	ナラザキヨウ 奈良崎央
(西神奈川)	84.0	167.0	2級	マエノコウセイ 前野昊成
(游藝館)	72.0	177.0	初級	ハセザワリク 長谷澤陸久
(千葉南)	70.0	161.0	1級	トウヤタカト 東谷天飛
(浦和)	75.0	164.0	1級	キクチケン 菊地顕

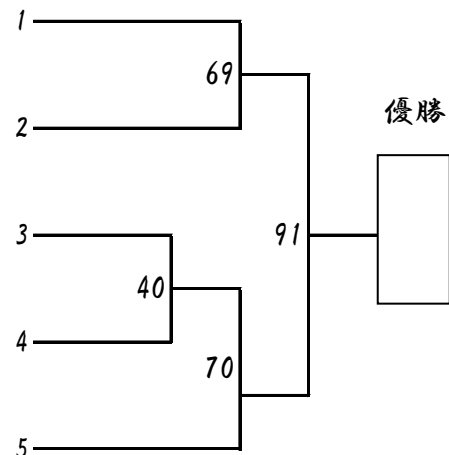

# 組手：中学3年生女子軽量級

所属道場 体重 身長 級  
(kg) (cm)

51kg未満

入賞者1名

## Dコート

(群馬)	49.0	159.0	5級	タムラヒオリ 田村妃織
(木鷄會)	47.0	155.0	1級	アサノカホ 浅野華穂
(至真会館)	45.0	152.0	6級	オオヌマミユ 大沼弥結
(無限勇進会)	42.0	151.0	2級	ササキ 佐々木澗

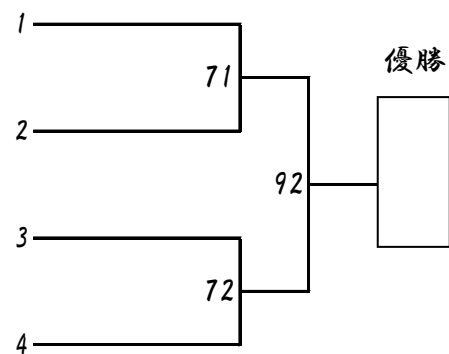

# 組手：高校生男子軽量級

所属道場 体重 身長 級  
(kg) (cm)

57kg未満

入賞者1名

## Dコート

(群馬)	51.0	161.0	1級	イマイズミハルト 今泉陽翔
(宇都宮本部)	56.0	165.0	1級	チバケンセイ 千葉拳聖
(群馬)	51.0	162.0	2級	セキグチコウガ 関口煌翔
(千葉南)	52.0	163.0	4級	クボライコ 久保頼詩
(厚木赤羽)	55.0	172.0	1級	スギヤマヨウスケ 杉山耀翼

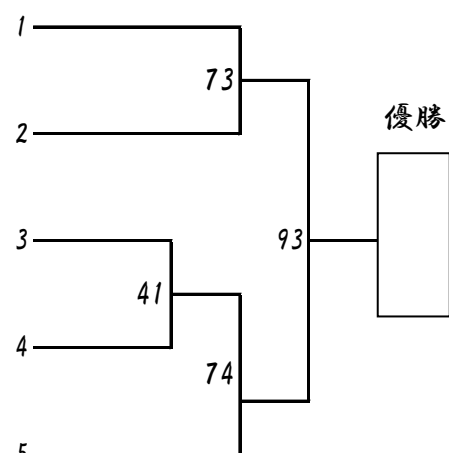

# 組手：高校生男子軽中量級

所属道場 体重 身長 級  
(kg) (cm)

62kg未満

入賞者1名

Dコート

(水戸啓明高校)	60.0	164.0	1級
(茨城県央)	60.0	167.0	2級
(水戸啓明高校)	60.0	167.0	1級
(神居塾)	60.0	163.0	1級
(小山)	59.0	158.0	1級

ヒサ ショウ エイ  
久 将 永

マル ヤ マ シ ユン ヤ  
丸 山 竣 也

ツ ク イ サ ク  
津 久 井 朔

マ ツ ザ ワ カ ナ タ  
松 澤 奏 汰

テ ラ グ チ コ ウ セ イ  
寺 口 晃 聖

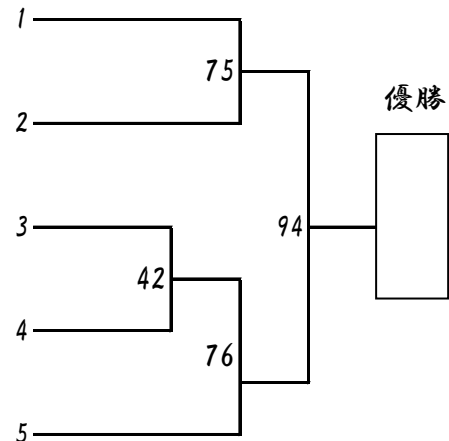

# 組手：高校生男子重量級

所属道場 体重 身長 級  
(kg) (cm)

入賞者1名

Dコート

(本鷄會)	77.0	171.0	1級
(本鷄會)	85.0	175.0	初級

オ オ ク ボ リ ユ ウ イ チ  
大 久 保 龍 一

ウ ツ タ イ ガ  
宇 津 大 賀

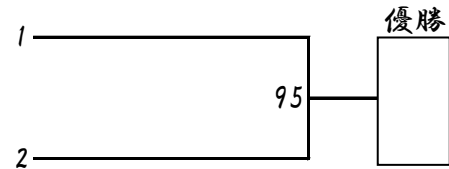

# 組手：高校生女子軽量級

所属道場 体重 身長 級  
(kg) (cm)

50kg未満

入賞者1名

Dコート

(神武館)	45.0	152.0	1級
(千葉南)	48.0	152.0	1級

サ イ ト ウ コ コ ナ  
齋 藤 心 椰

サ ワ ハ タ リ ノ  
澤 畠 莉 希

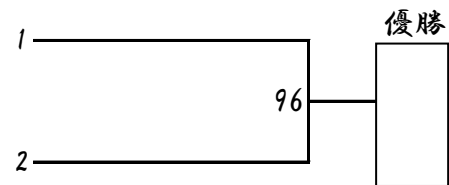

# 組手：高校生女子中量級

所属道場 体重 身長 級  
(kg) (cm)

56kg未満

入賞者1名

Dコート

(東京豊島)	55.0	163.0	1級
(宮城)	55.0	155.0	2級

オ オ カ ド ユ リ  
大 門 優 里

サ ト ウ ア マ ネ  
佐 藤 天 音

