

# 第65回関東空手道錬成大会 (ドリームフェスティバル2027選抜大会)



---

2026. 5. 24 【日】

栃木県立栃木県南体育館

---

主催 新極真会栃木支部

# DF2027選抜大会、第65回関東空手道錬成大会

## 試合時間表

※試合時間は変更もあり得ます

階級	本戦	延長戦(1回のみ)	体重判定
幼年・初級・中級	60秒	60秒	なし
選抜小中学生 女子・シニア・一般	1分30秒 (90秒)	1分30秒 (90秒)	なし
選抜高校生	2分	2分	なし

## 防具着用表

階級	ヘッドギア	拳	スネ	膝	胸部	下腹部
男子小学2年生以下	○	○	○	任意	×	○
女子小学2年生以下	○	○	○	任意	任意	任意
男子小学3年生以上	○	○	○	○	×	○
女子小学3年生以上	○	○	○	○	任意	任意
中学・高校男子	○	○	○	○	×	○
中・高女子、セーフティ女子	○	○	○	○	○	任意
壮年、一般初級	○	○	○	○	×	○

○義務 ×不可

※テーピング禁止

※全階級マウスピースの着用は任意といたします。

※フェイスシールドの着用は任意といたします。

※ヘッドギア、赤帯セット、サポーター類(白)は各自用意

※男性(男児)は特別な事情がない限り道着の下へのシャツの着用は認められません。

## 入賞について

今大会では、入賞者は以下の通りとします。

出場者6名以下のクラスは、優勝者のみの表彰となります。

出場者7名以上のクラスは、優勝者・準優勝者の表彰となります。

出場者15名以上のクラスは、優勝者・準優勝者、3位の表彰となります。

## 各コート案内

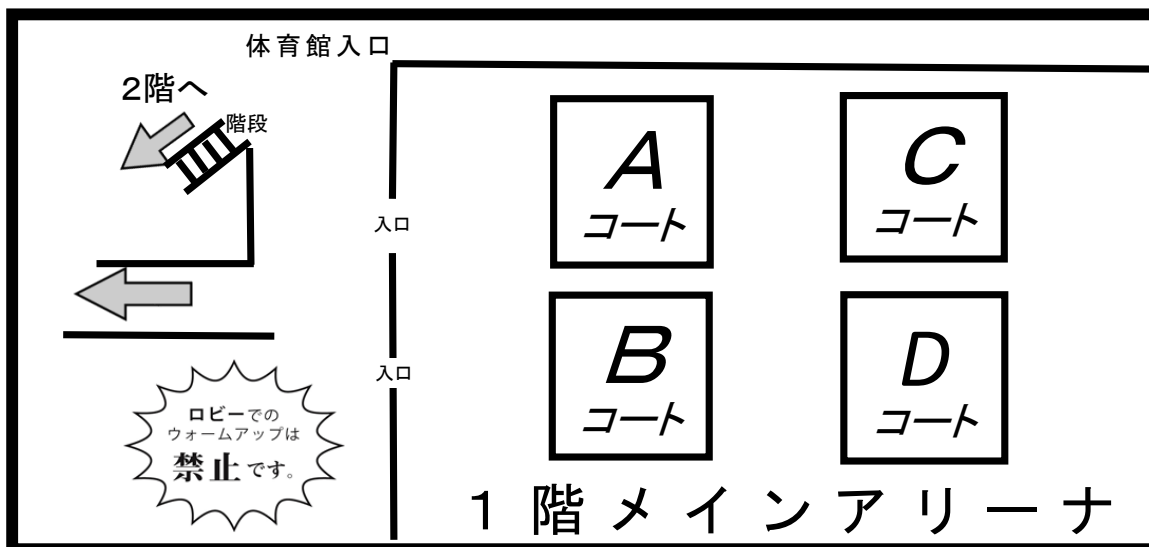

体重測定は各コートで行います。 計測時間：9：20～10：00

# 参加選手注意事項

☆ 運営、審判員以外のパンフレットは配布いたしません。各自ご用意願います。 ☆

- 1 試合開始予定時刻は10:00の予定です。(開会式は行いません)。  
型試合を先に行い、型試合終了後に組手試合を開始します。  
各自が出場する試合を自身で管理し、試合場に登壇してください。
  - 2 試合待ちの付き添いは1名とさせていただきます。応援の制限は御座いません。
  - 3 館内でのマスク着用は各自自由とさせていただきます。
  - 4 ウォーミングアップはサブアリーナ(1F)、柔道場(2F)、剣道場(2F)でお願いします。
  - 5 重量級以外の選手は体重測定をメインアリーナにて行います、計測時間は9:20~10:00となります。  
時間までに計測を終了できなかった選手は失格となりますので時間厳守をお願いします。  
今回は各クラスの制限体重(道着着用)に+2kgまで可とします。
  - 6 応援の制限は御座いません。ヤジ・暴言があった場合は選手及び関係者を退場とする場合があります。拍手や床を叩いて音を出すなどの行為は禁止です。
  - 7 着用が必須となっているサポーター類は各自で用意し、着用も必ず行うようにして下さい。  
男性(男児)は特別な事情がない限り道着の下へのシャツの着用は認められません。
  - 8 自分の試合の3試合前には、自分のコーナーに待機して下さい。  
番号の小さい方が赤、大きい方が白となります。  
選手名をコールした際に各コーナーに選手がいない場合、失格となります。
  - 9 今大会は各試合場にて、各クラスの決勝戦まで行います。  
また、試合が終わりましたら各自速やかにご帰宅願います。
  - 10 安全確保の為、会場内でのシート敷き、荷物置き(ミット含む)、三脚使用による映像撮影等の場所取り行為を禁止します。
  - 11 館内での選手、付き添いの飲食は観覧席でのみお願いします。
  - 12 貴重品の管理は自身の責任で行って下さい。紛失物の管理は主催者側で行いませんのでご了承願います。  
拾得物については一定期間後、持ち主が現れない場合は所有権を放棄したとみなし廃棄処分をします。
  - 13 本会場となる体育館は他の施設を利用する方々が沢山いらっしゃいます。  
ロビー・トイレなどの共有スペースでは大声を出したり走り回ったりしないようお願いします。  
また、共有スペースでのウォーミングアップ・座り込みなども絶対にしないようお願いします。
  - 14 主催者の指示に従わない場合は退場して頂く場合があります。
  - 15 試合における負傷・事故等の責任は保険の範囲内で負わせて頂きます。
  - 16 反則の過剰アピールは「注意1」、虚偽行為は失格となります。
  - 17 試合結果の抗議は一切受け付けません。(紅白・注意数・旗の数間違いの指摘は選手が試合場から降りるまで有効です。試合場から降りた後は無効となります)
- ☆ スムーズな試合進行に御協力をお願いいたします。  
参加全選手の御健闘を期待します。

出場選手が1名のみクラスの試合不成立となりますがドリームフェスティバル2027の出場権が与えられます。  
出場権獲得選手は以下の通り。

小学4年女子重量級	目黒蘭美 (福島支部)
中学3年男子軽量級	藤田秀平 (東京江戸川支部)
中学3年女子重量級	大熊日葵 (千葉南支部)
高校生男子軽重量級	大野愛善 (心音塾)

※各選手権利取得できません。返金はできません。来場する必要ありません。

## 新極真会試合規約

反則	失格
<ul style="list-style-type: none"> <li>・手技による顔面・喉の攻撃</li> <li>・金的(下腹部)への攻撃</li> <li>・頭突き・頭を付けての攻撃</li> <li>・掴み、掛け、押し、押さえ、抱え込み</li> <li>・頭・体を付けての攻撃、背後からの攻撃</li> <li>・掛け逃げ、関節蹴り、投げ技</li> <li>・何度も場外に逃げた場合</li> <li>・倒れた相手への攻撃、「止め」の後の攻撃</li> <li>・悪質な試合態度</li> <li>・審判員が特に反則とみなした場合</li> </ul>	<ul style="list-style-type: none"> <li>・試合に遅れた場合</li> <li>・他者の試合に間違えて出場した場合</li> <li>・反則行為でドクターストップになった場合</li> <li>・注意4となった場合</li> <li>・試合中の嘔吐</li> <li>・粗暴な振る舞い</li> <li>・特に悪質な反則・試合態度</li> <li>・審判員の指示に従わない場合</li> <li>・反則の虚偽行為</li> </ul>

### ジュニアセーフティールール

一本	技有り
<ul style="list-style-type: none"> <li>・有効技によるダウン(一瞬でも身体の一部が床に着く)</li> <li>・足払い下段突き</li> <li>・3秒以上の戦意喪失</li> <li>・技有り2本</li> </ul>	<ul style="list-style-type: none"> <li>・上段にクリーンヒット</li> <li>・宙に浮かせて転倒させる</li> <li>・有効技のダメージで体が崩れる。動きが止まる</li> <li>・胴廻しをはずしての下段突き</li> <li>・3秒以内の戦意喪失</li> </ul>

### 一般ルール

一本	技有り
<ul style="list-style-type: none"> <li>・3秒以上のダウン</li> <li>・3秒以上の戦意喪失</li> <li>・技有り2本</li> </ul>	<ul style="list-style-type: none"> <li>・3秒以内のダウン、3秒以内の戦意喪失</li> <li>・有効技のダメージで体が崩れる。動きが止まる</li> <li>・足払い下段突き、胴廻しをはずしての下段突き</li> </ul>

判定優先順位	判定基準図解
<p>一本 &gt; 技あり &gt; ダメージ &gt; 有効打 &gt; 攻撃数 &gt; 積極性</p>	<p style="text-align: center;">             技有り1      技有り2(一本)              注意1   注意2   注意3   注意4              (失格)           </p>

着衣	禁止事項
<ul style="list-style-type: none"> <li>・清潔な白い道着</li> <li>・下腹部防具(ファウルカップ)はズボンの内側にする</li> <li>・女子のインナーTシャツは白色とする。男子禁止</li> <li>・女子のチェストガードはTシャツの下に着用する</li> </ul>	<ul style="list-style-type: none"> <li>・ガッツポーズ、雄叫び</li> <li>・判定に対しての抗議</li> <li>・テーピング(ドクターの診断書があれば可)</li> <li>・開場での場所取り(シート敷き)</li> </ul>

### 防具

階級	ヘッドギア	拳	スネ	ヒザ	胸部	下腹部	マウスピース 心臓震盪パッド
男子小2年以下	○	○	○	任意	×	○	任意
女子小2年以下	○	○	○	任意	任意	任意	任意
男子小3年以上	○	○	○	○	×	○	任意
女子小3年以上	○	○	○	○	任意	任意	任意
中・高男子・シニア男子	○	○	○	○	×	○	任意
中・高女子・シニア女子	○	○	○	○	○	○	任意
一般男子初級	○	○	○	○	×	○	任意
U25女子・女子フルコン	×	×	○	×	○	○	任意
学生	×	×	×	×	×	○	任意
一般上級	×	×	×	×	×	○	×

※○義務    ×禁止    テーピング禁止(大会ドクター判断で可)

反則以外の注意1(防具不備の注意1は延長リセット無し)	防具・赤帯セット不備による失格
<ul style="list-style-type: none"> <li>・サポーターが完全に外れた場合</li> <li>・赤帯セットの一部不備</li> <li>・ファウルカップの道着外着用</li> <li>・道着内に布や紙類を入れたままの競技</li> <li>・反則の過剰アピール</li> </ul>	<ul style="list-style-type: none"> <li>・防具の未着用、著しい劣化、改造、</li> <li>・ヘッドギア金網面の著しい劣化(一部の剥がれ落ちは失格ではない)</li> <li>・赤帯セット3点全ての未着用(即時修正、一部不備は失格ではない)</li> <li>・白の選手が赤帯セット3点を全て装着している場合</li> <li>・携帯電話等金属類を持ったまま競技した場合</li> <li>・指定サポーターを装着していない場合</li> </ul>

# 型：初級幼年男女(9級以下)

所属道場 体重 身長 級  
(kg) (cm)

## 太極その1

入賞者1名

### Aコート

(宇都宮本部)	19.0	109.0	無級
(埼玉大宮西)	15.0	106.0	10級
(東京豊島)	17.0	102.0	10級
(西神奈川)	16.0	107.0	10級

ワ タ ベ ユ イ リ  
渡 部 結 琳

ヤ マ モ ト コ ハ レ  
山 本 心 晴

ユ ウ キ タク イチ  
結 城 沢 一

ス ズ キ ユ ウ ヒ  
鈴 木 優 燈

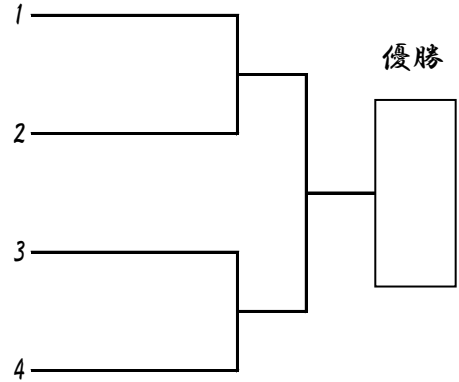

# 型：初級小学1年生男子(9級以下)

所属道場 体重 身長 級  
(kg) (cm)

## 太極その1

入賞者1名

### Aコート

(小山)	18.0	107.0	無級
(栃木)	22.0	115.0	10級
(栃木)	24.0	118.0	10級

ホ シ ナ タ キ  
保 科 多 喜

タ カ ク アキ ト  
高 久 煌 翔

ナ カ タ ヨウ ダイ  
仲 田 陽 大

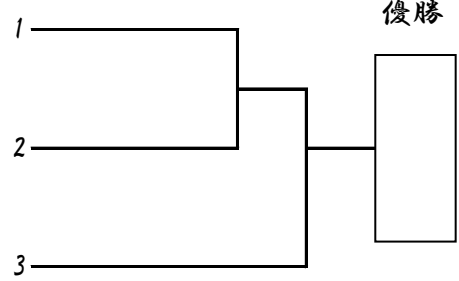

# 型：初級小学2年生男子(9級以下)

所属道場 体重 身長 級  
(kg) (cm)

## 太極その1

入賞者2名

### Aコート

(練馬)	19.0	116.0	9級
(宇都宮本部)	25.0	126.0	無級
(埼玉大宮西)	21.0	114.0	10級
(栃木)	30.0	128.0	9級
(神奈川北)	24.0	124.0	9級
(栃木)	25.0	125.0	10級
(埼玉大宮西)	21.0	118.0	10級

オ オ ヌ マ シュン  
大 沼 駿

タ ケ シ マ ヤ マ ト  
竹 島 大 翔

オ オ タ ア サ ヒ  
太 田 朝 陽

ヨ シ ダ オウ タ ロ ウ  
吉 田 桜 太 朗

テ ラ ダ カ イ  
寺 田 佳 生

エ ン ド ウ レ オ  
遠 藤 蓮 旺

サ カ イ ケ ン シ ン  
酒 井 健 新

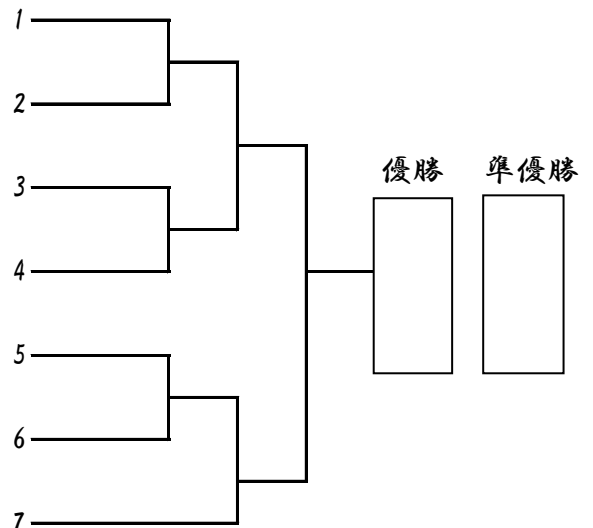

# 型：初級小学1・2年生女子(9級以下)

所属道場 体重 身長 級  
(kg) (cm)

## 太極その1

入賞者1名

### Aコート

(東京豊島)	23.0	123.0	無級	ネ根	ツ津	エ絵	リ梨	ナ奈
(宇都宮本部)	22.0	122.0	9級	キ菊	ク池	ヒひ	カカリ	リり

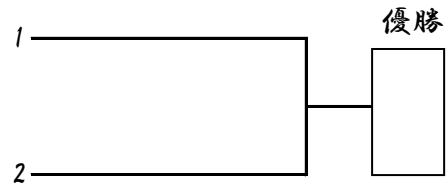

# 型：初級小学3年生男子(7級以下)

所属道場 体重 身長 級  
(kg) (cm)

## 平安その1

入賞者2名

### Aコート

(小山)	28.0	127.0	7級	イ伊	ザ澤	ハハ	ル陽	ト人
(宇都宮本部)	30.0	130.0	10級	ヨ吉	シザ澤	ソソ	ウス奏	ケ甫
(小山)	29.0	129.0	9級	サ佐	トウ藤	ヤマ	ト和	
(西神奈川)	23.0	118.0	8級	ス鈴	ズズ	キ木	ヒ陽	ト翔
(宇都宮本部)	30.0	128.0	9級	チ蝶	ヨ野	ウノ	ヒ緋	ロ呂
(東京豊島)	27.0	128.0	10級	イ岩	ワ井	トト	シア駿	キ明
(埼玉大宮西)	22.0	126.0	9級	マル丸	ヤマ	マハ	ルト晴	ト土

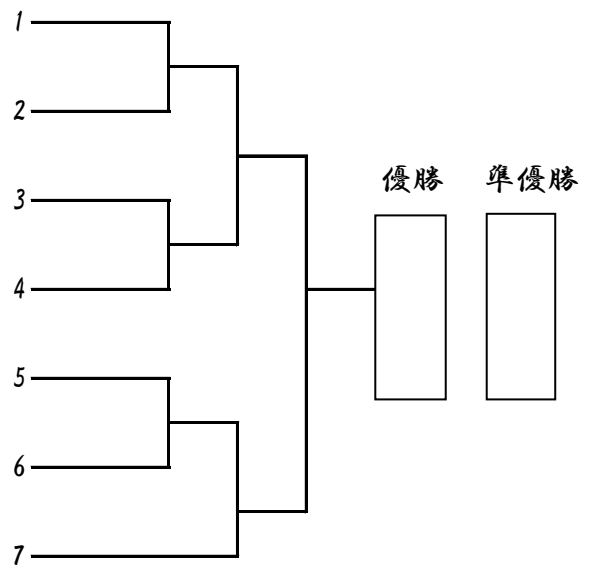

# 型：初級小学4年生男子(7級以下)

所属道場 体重 身長 級  
(kg) (cm)

## 平安その1

入賞者2名

### Aコート

(宇都宮本部)	27.0	117.0	7級	タカハシ高	橋	ツカサ	司	
(茨城県央)	33.0	140.0	7級	イ飯	イオ	カカ	コウ	セイ成
(栃木)	37.0	138.0	10級	フ福	クク	ダ田	コウ	ウタ太
(茨城県央)	32.0	137.0	7級	コ小	イズ	ミ泉	マキ	オ生
(宇都宮本部)	36.0	139.0	7級	ヨシダ吉	田	コ虎	タウ	調
(群馬)	29.0	138.0	7級	ヨ吉	シ田	ダ	ト叶	ム夢
(茨城県央)	29.0	133.0	7級	サ坂	カタ	田	ヤマ	ト和

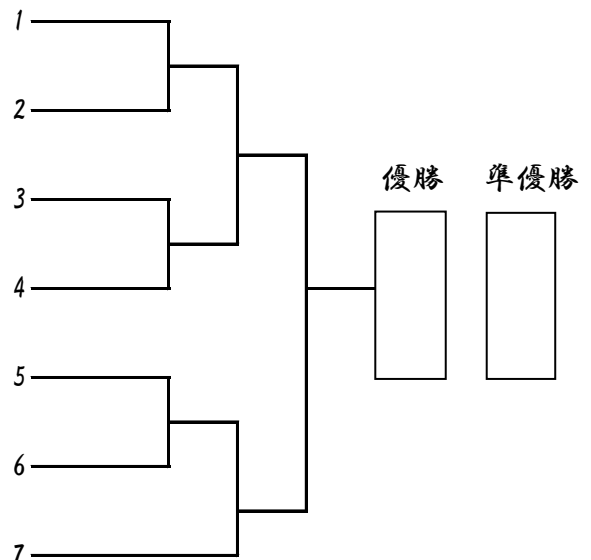

# 型：初級小学3・4年生女子(7級以下)

所属道場 体重 身長 級  
(kg) (cm)

平安その1

入賞者1名

Aコート

(栃木)	32.0	128.0	8級	マシヤマ ミオ 増山 みお	1
(総本部埼玉)	27.0	127.0	8級	イシイ リツカ 石井 りつか	2
(鹿沼)	22.0	120.0	9級	オカノ ミズホ 岡野 瑞穂	3
(東京豊島)	32.0	140.0	9級	バーデン ノアナ バーデン 乃彩奈	4

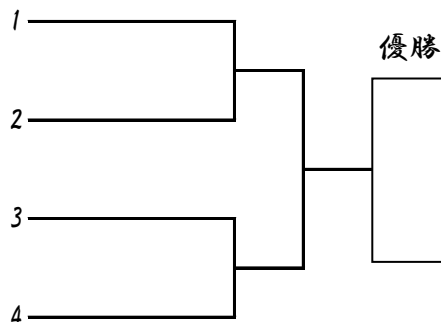

# 型：初級小学5年生男子(5級以下)

所属道場 体重 身長 級  
(kg) (cm)

平安その1

入賞者2名

Aコート

(東京豊島)	26.0	130.0	8級	コバヤシ リョウガ 小林 燎芽	1
(栃木)	30.0	138.0	9級	サイトウ マナト 齋藤 学人	2
(拳夢會館)	29.0	140.0	5級	フクダ タクマ 福田 拓真	3
(埼玉大宮西)	29.0	130.0	5級	オオタ アヤト 太田 絢翔	4
(埼玉大宮西)	30.0	133.0	5級	ナガイ ソウスケ 長井 壮佑	5
(宇都宮本部)	30.0	137.0	9級	サイトウ ヨウ 齋藤 陽	6
(群馬)	34.0	139.0	8級	イトウ リンタロウ 伊藤 琳太朗	7
(栃木)	31.0	135.0	6級	オオツカ イフキ 大塚 一颯	8

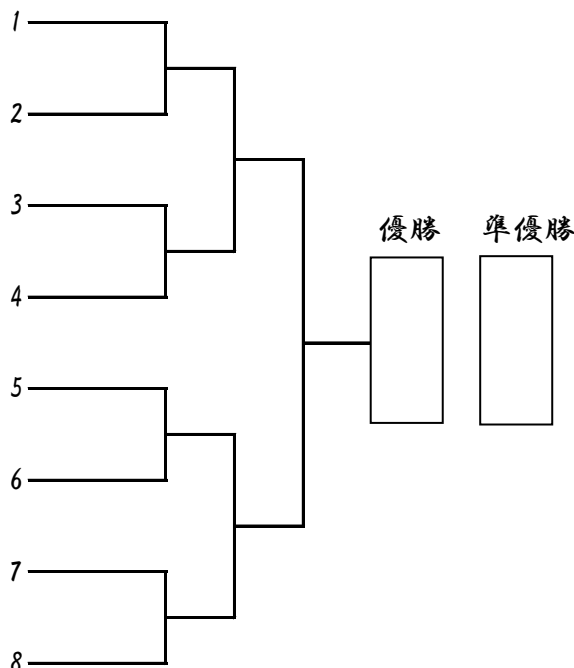

# 型：初級小学6年生男子(5級以下)

所属道場 体重 身長 級  
(kg) (cm)

平安その1

入賞者1名

Aコート

(群馬)	41.0	158.0	7級	ヤマダ ダイキ 山田 大貴	1
(千葉南)	45.0	145.0	7級	ウスイ リョウ 薄井 嶺	2
(宇都宮本部)	43.0	142.0	8級	シオノメ ユキ 塩野 目侑来	3
(総本部埼玉)	36.0	138.0	5級	セガワ ヨウヘイ 瀬川 曜平	4

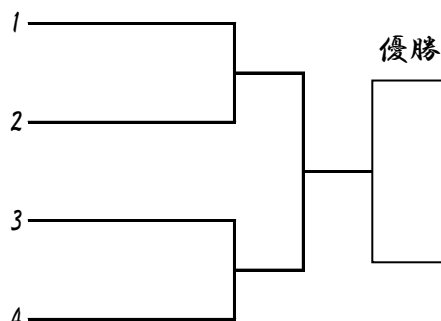

# 型：上級幼年男女

所属道場 体重 身長 級  
(kg) (cm)

## 太極その3

入賞者1名

### Bコート

優勝

(東京ベイ港) 20.0 109.0 10級

コヤマチヒロ 小 山 千 尋

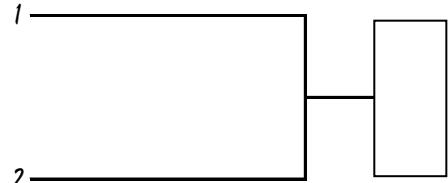

(東京江戸川) 17.0 105.0 8級

オノダアンナ 小 野 田 杏 菜

# 型：上級小学1年生男女

所属道場 体重 身長 級  
(kg) (cm)

## 平安その1

入賞者1名

### Bコート

優勝

(小山) 18.0 110.0 9級

マツオリオ 松 尾 梨 央

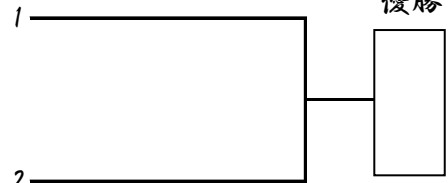

(栃木) 21.0 110.0 7級

シノダリツ 忍 田 律

# 型：上級小学2年生男子

所属道場 体重 身長 級  
(kg) (cm)

## 平安その2

入賞者1名

### Bコート

優勝

(東京江戸川) 24.0 125.0 5級

ササキダ 佐 々 木 暖

(拳學會館) 20.8 116.0 5級

オカダイセイ 岡 田 大 誠

(東京豊島) 27.0 122.0 4級

ユウキシンイチ 結 城 新 一

(練馬) 28.0 126.0 8級

オワヒナタ 大 和 陽 向

(茨城県央) 25.0 120.0 8級

コグレゲン 小 暮 源

(東京江戸川) 23.0 124.0 6級

サトウケイノスケ 佐 藤 圭 之 助

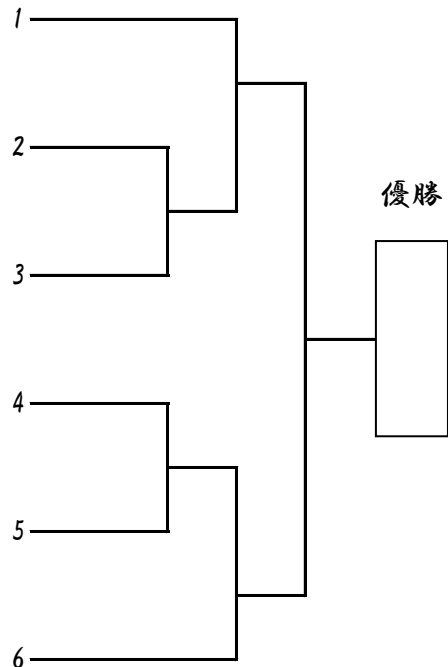

# 型：上級小学2年生女子

所属道場 体重 身長 級  
(kg) (cm)

平安その2

入賞者1名

Bコート

(埼玉大宮西)	24.0	122.0	8級	ヤマモトコウ 山本 倅
(東京豊島)	20.0	118.0	6級	モトナミコハル 元波 琥 悠
(西神奈川)	20.0	115.0	9級	マエノイチカ 前野 一 椀

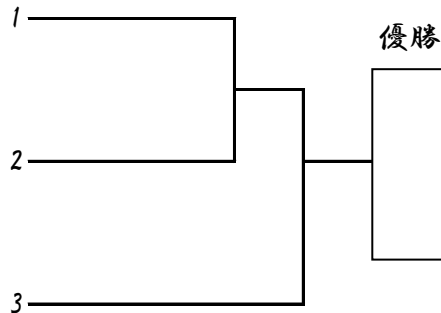

# 型：上級小学3年生男子

所属道場 体重 身長 級  
(kg) (cm)

平安その2

入賞者2名

Bコート

(東京江戸川)	26.0	125.0	4級	オノダケント 小野田 健斗
(埼玉大宮西)	30.0	129.0	6級	ナカバヤシカケル 中林 夏 琉
(神奈川東横浜)	25.0	125.0	5級	イトウチカト 伊藤 義 翔
(東京江戸川)	23.0	120.0	7級	ミヤジトモキ 宮司 友 葵
(東京江戸川)	20.0	120.0	6級	シンザトユラ 新里 柚 来
(神奈川東横浜)	25.0	122.0	6級	シオノリョウト 塩野 遼 人
(栃木)	24.0	122.0	7級	シノダエイト 忍 田 栄 翔
(神居塾)	30.0	129.0	6級	タキカワレント 滝川 蓮 人
(東京ベイ港)	24.0	123.0	6級	コヤマナツキ 小山 夏 樹

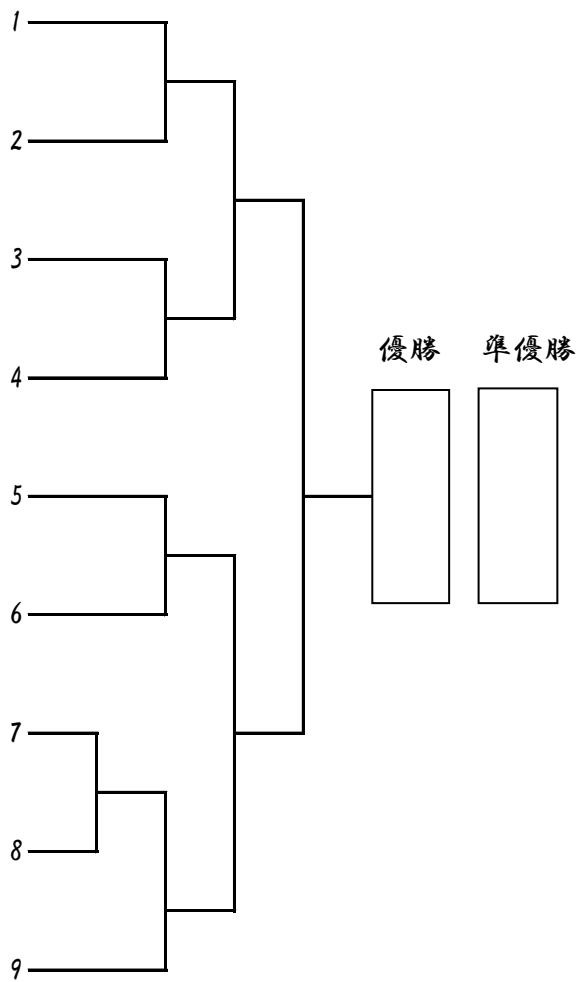

# 型：上級小学3年生女子

所属道場 体重 身長 級  
(kg) (cm)

平安その2

入賞者1名

Bコート

(埼玉武蔵)	23.0	120.0	6級	オオハシ 大橋	アオイ 葵
(東京江戸川)	22.0	124.0	5級	イナダ 稲田	メイ 芽郁
(東京豊島)	22.0	121.0	4級	ナカイガワ 中井川	ワコトハ 瑚登葉
(東京江戸川)	24.0	126.0	5級	イナダ 稲田	オト 央都
(東京豊島)	26.0	132.0	4級	カワサキ 川崎	キサワ 咲和
(埼玉武蔵)	25.0	123.0	5級	ナカトウ 中東	ウリオ 俐緒

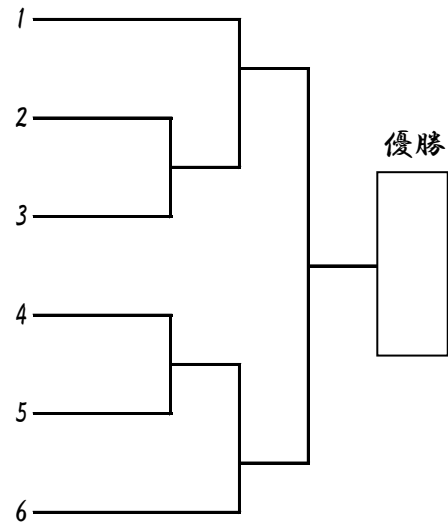

# 型：上級小学4年生男子

所属道場 体重 身長 級  
(kg) (cm)

平安その3

入賞者2名

Bコート

(東京豊島)	31.0	131.0	4級	ナカムラ 中村	リュウタ 龍太
(神居塾)	29.0	123.0	4級	マツザワ 松澤	アルト 在音
(宇都宮本部)	30.0	136.0	4級	ナバタメ 生田	コウヨウ 目光陽
(栃木)	24.0	128.0	5級	ヨシダ 吉田	コウウ 琥優
(東京江戸川)	38.0	132.0	6級	クマダ 熊田	ライキ 徠希
(小山)	23.0	122.0	6級	マツオ 松尾	ケント 健翔
(東京佐伯)	36.0	138.0	5級	オガワ 小川	リン 凜
(東京豊島)	26.0	126.0	8級	カワマツ 川松	リツタ 律太
(宇都宮本部)	25.0	125.0	6級	カメイ 亀井	マサ 雅仁
(城南川崎)	29.0	132.0	6級	タカムラ 高村	カイチ 嘉一
(小山)	33.0	135.0	3級	スズキ 鈴木	ソウタ 蒼太

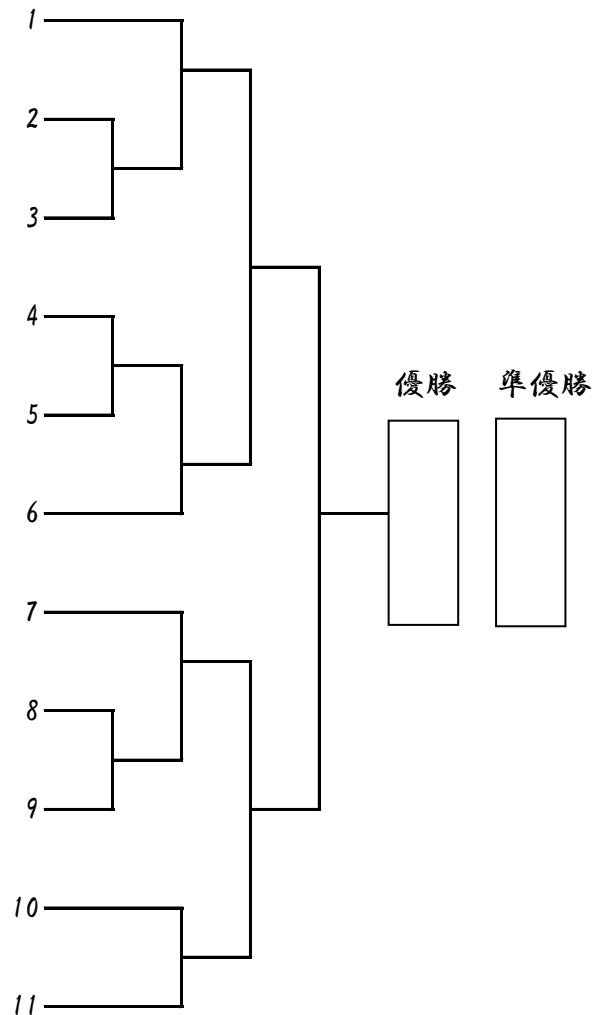

# 型：初級小学5・6年生女子(5級以下)

所属道場 体重 身長 級  
(kg) (cm)

## 平安その1

入賞者1名

### Cコート

(栃木)	29.0	131.0	6級	ヒル 蛭田	リ 莉	オ 央
(群馬)	32.0	136.0	無級	イト 伊藤	ル 瑠	ア 杏
(埼玉大宮西)	43.0	142.0	6級	ナカ 中	バヤ 林	シア 彩

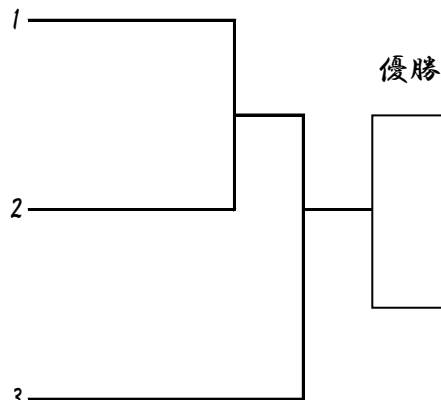

# 型：上級小学4年生女子

所属道場 体重 身長 級  
(kg) (cm)

## 平安その3

入賞者1名

### Cコート

(神奈川県横浜)	25.0	134.0	3級	シノ 篠原	ハラ 璃	コ 子
(西神奈川県)	24.0	127.0	4級	マツ 松下	シタ 美	ミウ 海
(東京豊島)	24.0	127.0	6級	スガ 菅	ハラ 原	リン 凜
(小山)	31.0	129.0	4級	ミナミ 南	ヒ 彩	カリ 里

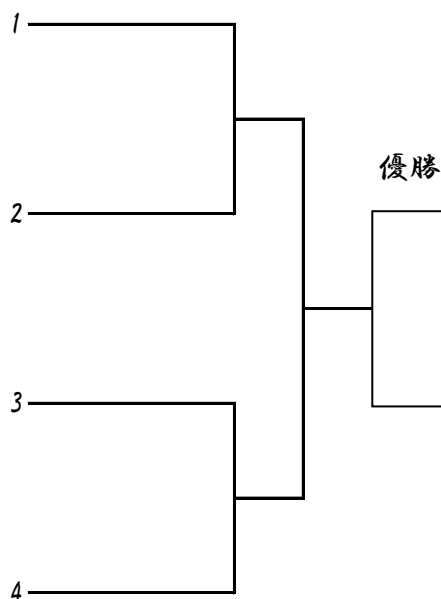

# 型：上級小学5年生男子

所属道場 体重 身長 級  
(kg) (cm)

## 平安その4

入賞者2名

## Cコート

(群馬)	28.0	133.0	3級	オオヌマ 大 沼	シュウト 柁 翔
(東京江戸川)	27.0	130.0	2級	イツシキ 一 色	ヨウヘイ 陽 平
(神居塾)	46.0	140.0	4級	モリヤ 森 谷	オウキ 旺 樹
(群馬)	34.0	137.0	4級	イマイズミ 今 泉	カケル 翔 琉
(神奈川県横浜)	29.0	133.0	3級	ヤマモト 山 本	アオバ 青 葉
(東京豊島)	37.0	147.0	2級	カワサキ 川 崎	シュンスケ 隼 輔
(東京豊島)	29.0	131.0	8級	カワマツ 川 松	ハル太郎 春 太郎
(埼玉大宮西)	49.0	142.0	3級	ホシノ 星 野	ヒナタ 陽 向
(群馬)	30.0	133.0	4級	サイトウ 齋 藤	エイタ 瑛 汰
(群馬)	34.0	138.0	5級	タムラ 田 村	ソウシ 宗 士
(本鷄會)	30.0	135.0	4級	イガワ 井 川	フウガ 楓 牙
(千葉県)	30.0	137.0	2級	カトウ 加 藤	セイタイ 惺 大

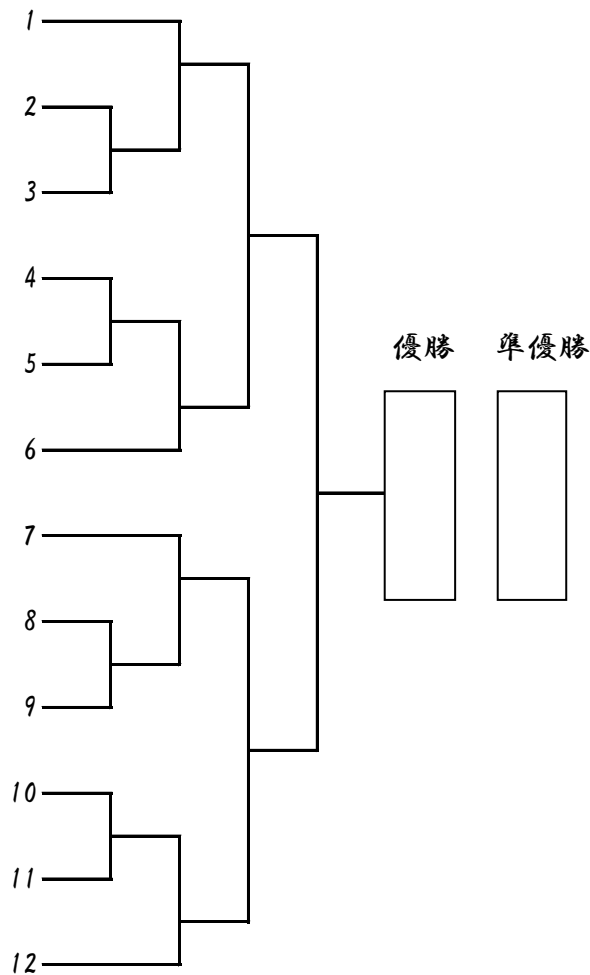

# 型：上級小学5年生女子

所属道場 体重 身長 級  
(kg) (cm)

## 平安その4

入賞者2名

## Cコート

(小山)	34.0	140.0	2級	オオサカ 大 坂	ハナナ は な な
(神奈川県横浜)	27.0	127.0	5級	カワハラ 河 原	アサキ 有 咲
(本鷄會)	29.7	130.0	2級	スギモト 杉 本	アオ 葵 音
(東京豊島)	36.0	152.0	3級	オオカド 大 門	マホ 真 穂
(宇都宮本部)	38.0	132.0	2級	マシコ 益 子	タマキ 珠 季
(埼玉武蔵)	35.0	150.0	4級	ナカトウ 中 東	カエ 夏 英
(神居塾)	31.0	136.0	6級	タキカワ 滝 川	ユア 夢 純
(群馬)	28.0	133.0	3級	コバヤシ 小 林	ラン 蘭

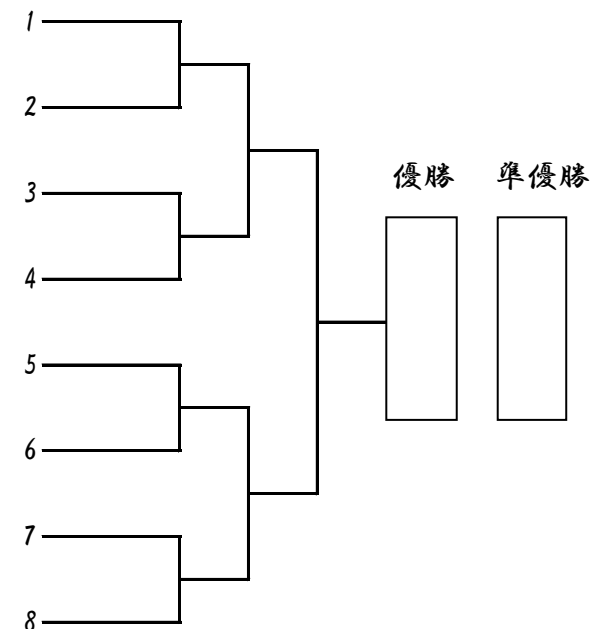

# 型：上級小学6年生男子

所属道場 体重 身長 級  
(kg) (cm)

平安その5

入賞者2名

Cコート

(小山)	33.0	140.0	2級	鈴木 結 翔
(東京江戸川)	38.0	141.0	1級	齋藤 光 太
(東京江戸川)	30.0	144.0	2級	佐藤 光 之 助
(埼玉武蔵)	28.0	140.0	3級	大橋 和 馬
(東京豊島)	33.0	140.0	2級	中井川 煌 太郎
(小山)	37.0	140.0	4級	村岡 誠 太
(総本部埼玉)	41.0	143.0	4級	石山 哲 成
(小山)	35.0	146.0	5級	伊澤 結 人
(東京江戸川)	29.0	135.0	2級	稲田 大 悟

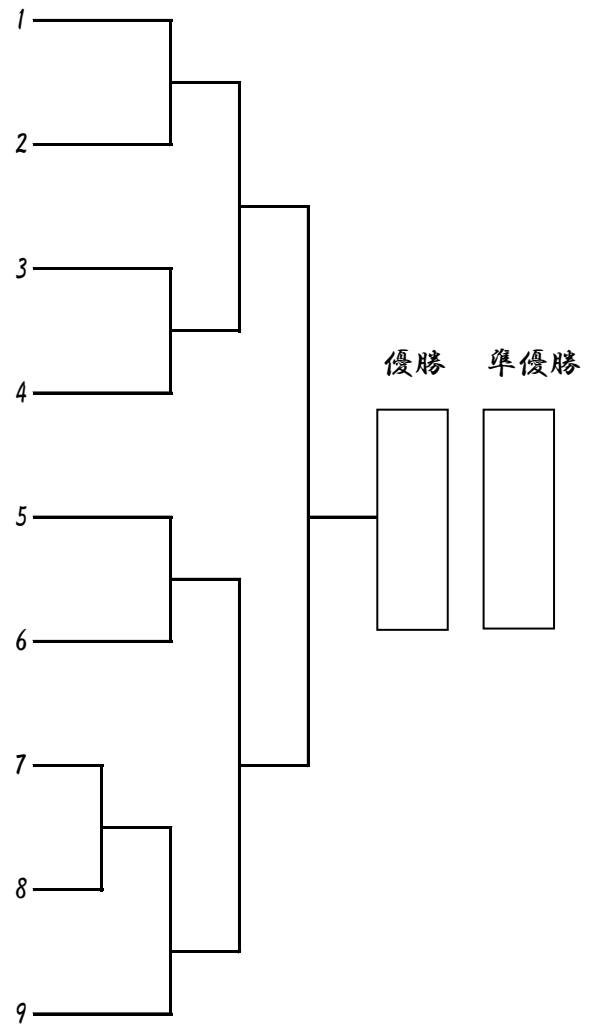

# 型：上級小学6年生女子

所属道場 体重 身長 級  
(kg) (cm)

平安その5

入賞者1名

Cコート

(東京ベイ港)	34.0	140.0	4級	河野 真 花
(埼玉大宮西)	34.0	137.0	4級	酒井 芽 愛
(東京豊島)	36.0	138.0	1級	安藤 椿 七
(神武館)	31.0	135.0	4級	遠藤 あ かり

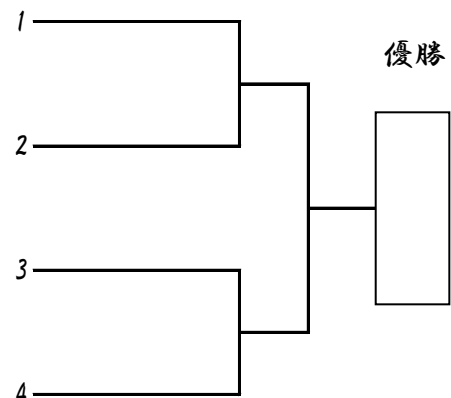

# 型：初級中・高校生男女(5級以下)

所属道場 体重 身長 級  
(kg) (cm)

## 平安その1

入賞者1名

### Dコート

(木鷄會)	27.5	133.0	5級	齋藤 菜緒
(神武会館)	37.0	155.0	7級	坂牧 遥騎
(宇都宮本部)	53.0	151.0	5級	大屋 陽輝

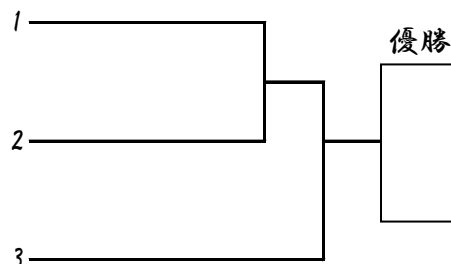

# 型：上級中・高校生男子

所属道場 体重 身長 級  
(kg) (cm)

## 最破

入賞者4名

### Dコート

(東京江戸川)	37.0	146.0	初級	増田 歳士
(神奈川県横浜)	43.0	149.0	1級	篠原 佑騎
(千葉県)	70.0	161.0	1級	東谷 天飛
(群馬)	48.0	156.0	1級	吉田 大偉夢
(群馬)	48.0	159.0	1級	小林 輝空
(神居塾)	54.0	165.0	1級	鈴木 悠義
(東京豊島)	50.0	170.0	1級	川崎 太輔
(茨城県央)	46.0	161.0	2級	白戸 翔太
(東京佐伯)	34.0	142.0	3級	小松 清汰郎
(千葉県)	33.0	145.0	1級	渡邊 優翔
(総本部埼大)	54.0	158.0	2級	相馬 竜玖
(茨城県央)	47.0	160.0	2級	坂田 悠瑠
(群馬)	43.0	160.0	1級	齋藤 琥太郎
(東京豊島)	53.0	160.0	1級	平井 秀瑛
(神奈川県横浜)	48.0	147.0	1級	平林 結貴
(茨城県央)	45.0	160.0	2級	白戸 結希椰
(群馬)	51.0	161.0	1級	今泉 陽翔

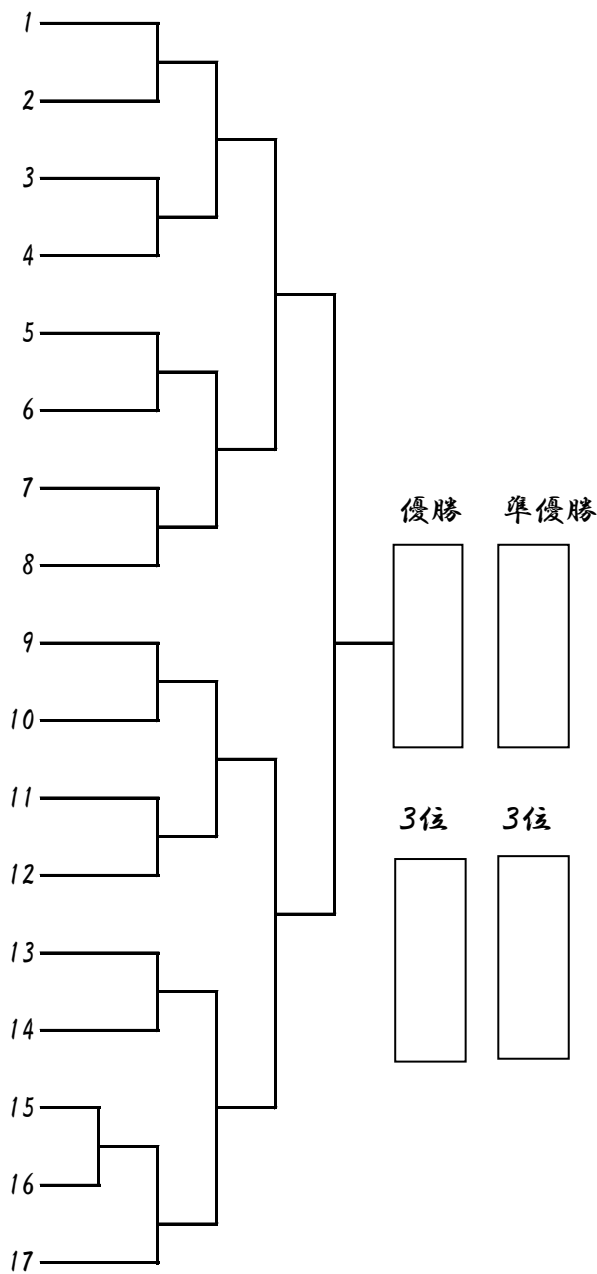

# 型：上級中・高校生女子

所属道場	体重 (kg)	身長 (cm)	級	最破
(東京豊島)	55.0	163.0	1級	大 門 優 里
(総本部埼大)	50.0	158.0	4級	スギヤマ マロミ
(本鷄會)	43.0	150.0	3級	サクラ イマ イ 生
(本鷄會)	47.0	155.0	1級	アサノ カホ 穂
(群馬)	49.0	159.0	5級	タムラ ヒオ リ 織
(神居塾)	43.0	147.0	4級	モリヤ ユツ キ 月
(小山)	39.0	147.0	1級	ミナミ アユ リ 里
(神武館)	45.0	152.0	1級	サイトウ ココ ナ 椰
(埼玉大宮西)	48.0	151.0	2級	アサミ セイ ナ 捺
(本鷄會)	54.0	155.0	1級	サガワ ハル ヒ 日
(群馬)	57.0	160.0	5級	タムラ アオ イ 唯
(神居塾)	49.0	158.0	4級	イシイ アイ コ 子
(東京豊島)	44.0	154.0	3級	バーデン ナ ア ラ 奈 彩 来

入賞者2名

Dコート

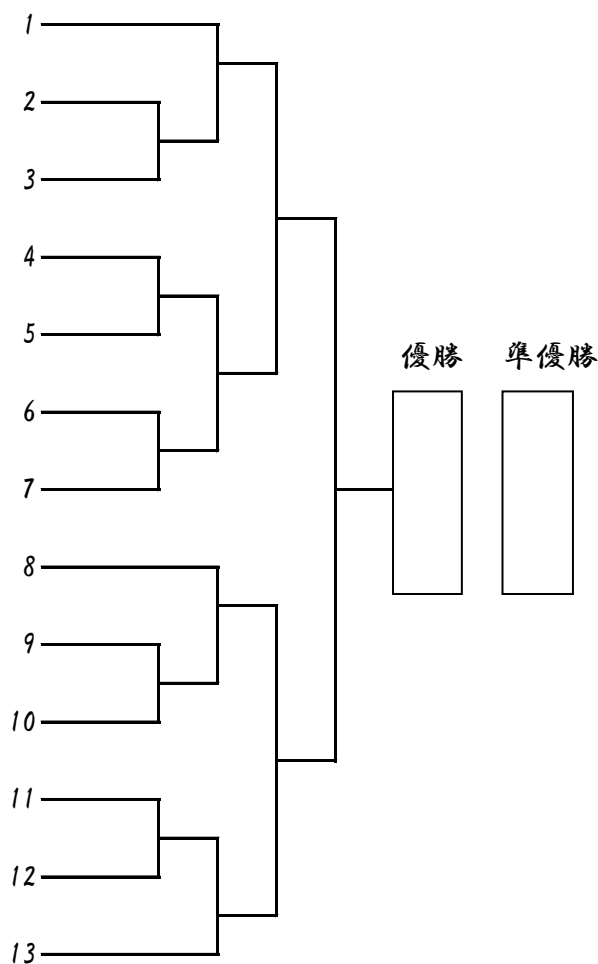

# 型：シニア35以上男女

所属道場	体重 (kg)	身長 (cm)	級	撃破大
(東京豊島)	43.0	163.0	2級	大 門 由 紀 子
(埼玉大宮西)	60.0	164.0	2級	モリヒロキ 樹
(東京町田)	98.0	171.0	6級	コヤマ シュウウ 勇
(小山)	60.0	177.0	1級	タカハシ サカ 盛

入賞者1名

Dコート

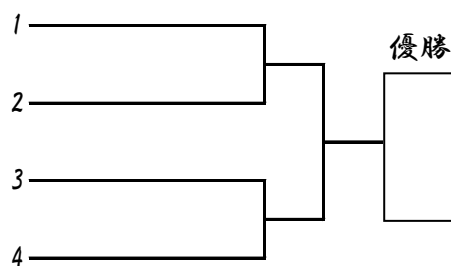

# 組手：幼年男子軽量級

所属道場 体重 身長 級  
(kg) (cm)

21kg未満

入賞者1名

Aコート

(東京ベイ港)	20.0	109.0	10級	コヤマチヒロ	小 山 千 尋
(西神奈川)	16.0	107.0	10級	スズキユウヒ	鈴 木 優 燈
(五十嵐道場)	16.0	108.0	無級	ツチヤソラ	土 屋 晴 空
(東京江戸川)	17.0	107.0	8級	カネコノア	金 子 望 空
(太田南)	17.0	105.0	10級	タケヤマリオ	竹 山 稜 隆
(拳夢會館)	20.5	111.0	8級	コマツユイノシン	小 松 侑 一 心

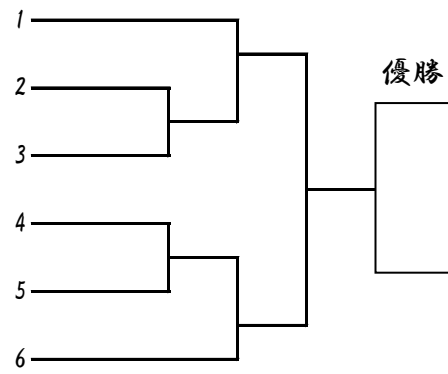

# 組手：幼年男子重量級

所属道場 体重 身長 級  
(kg) (cm)

入賞者1名

Aコート

(厚木赤羽)	30.0	121.0	9級	モリセイスケ	森 誠 介
(西神奈川)	21.0	108.0	10級	クサザワハヤテ	草 沢 颯

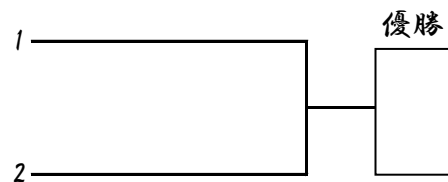

# 組手：幼年女子軽量級

所属道場 体重 身長 級  
(kg) (cm)

19kg未満

入賞者1名

Aコート

(埼玉大宮西)	15.0	106.0	10級	ヤマモトコハレ	山 本 心 晴
(東京江戸川)	17.0	105.0	8級	オノダアンナ	小 野 田 杏 菜

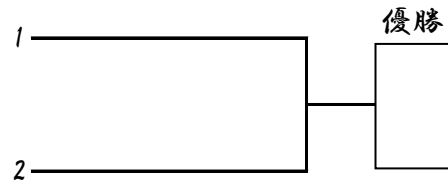

# 組手：小学1年生男子軽量級

所属道場 体重 身長 級  
(kg) (cm)

22kg未満

入賞者1名

Aコート

(栃木)	21.0	110.0	7級	シノダ	忍 田 律
(游藝館)	18.0	105.5	7級	タガミオト	田 上 蒼 都
(鹿沼)	18.0	108.0	10級	マツモトガク	松 本 賀 琥
(練馬)	20.0	116.0	無級	ナカニシユウ	中 西 悠
(東京町田)	21.0	112.0	7級	スズキサイエン	鈴 木 最 円

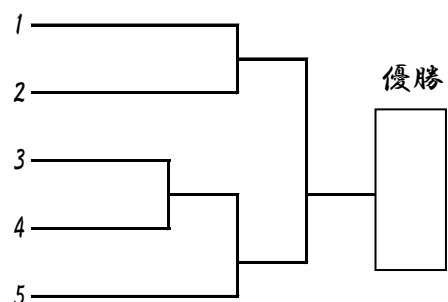

# 組手：小学1年生男子中量級

所属道場 体重 身長 級  
(kg) (cm)

25kg未満

入賞者1名

Aコート

(游藝館)	23.0	117.0	5級	オオシマ 大嶋	ライキ 來樹
(埼玉大宮西)	22.0	121.0	9級	ニイナ 二井内	イラア 羅空
(浦和)	24.0	127.0	8級	イコマ 生駒	ゼン 然

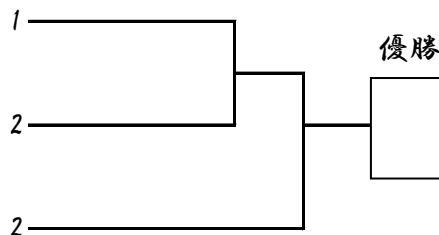

# 組手：小学1年生男子重量級

所属道場 体重 身長 級  
(kg) (cm)

入賞者1名

Aコート

(城南川崎)	29.0	116.0	9級	フクハラ 福原	オウセン 櫻千
(厚木赤羽)	30.0	119.0	9級	サワダ 澤田	コタロウ 琥太郎

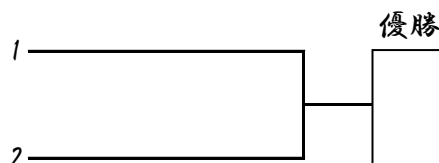

# 組手：小学1年生女子重量級

所属道場 体重 身長 級  
(kg) (cm)

入賞者1名

Aコート

(拳武會浦和)	21.0	115.0	7級	ウチダ 内田	チエ 智
(東京江戸川)	23.0	118.0	9級	ニシジマ 西島	レイカ 怜花
(無限勇進会)	21.0	113.0	9級	ヒキチ 引地	リコ 梨子

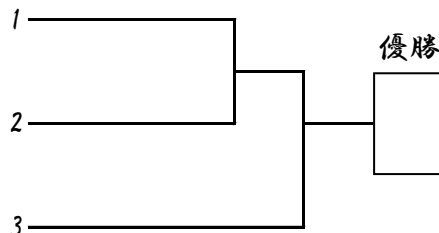

# 組手：小学2年生男子中量級

所属道場 体重 身長 級  
(kg) (cm)

28kg未満

入賞者1名

Aコート

(世田谷杉並)	25.0	120.0	7級	ワカマツ 若松	ガク 雅空
(茨城県央)	25.0	120.0	8級	コグ 小暮	ゲン 源
(五十嵐道場)	25.0	124.0	10級	イワサワ 岩沢	タカトラ 鷹虎
(東京江戸川)	24.0	125.0	5級	ササキ 佐々木	ダン 暖

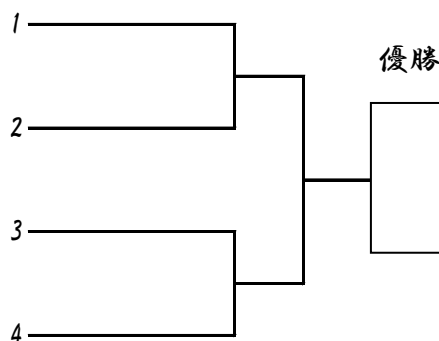

# 組手：小学2年生男子重量級

所属道場 体重 身長 級  
(kg) (cm)

入賞者1名

(練馬)	28.0	118.0	9級	シノハラカズオミ 條原 一 匠
(西神奈川)	28.0	128.0	8級	タカノヨウジ 高野 耀 司
(游藝館)	25.6	125.0	5級	オオヒラソウスケ 大平 創 介
(東京豊島)	27.0	122.0	4級	ユウキシンイチ 結城 新 一
(練馬)	28.0	126.0	8級	オウヒナ 大和 陽 向

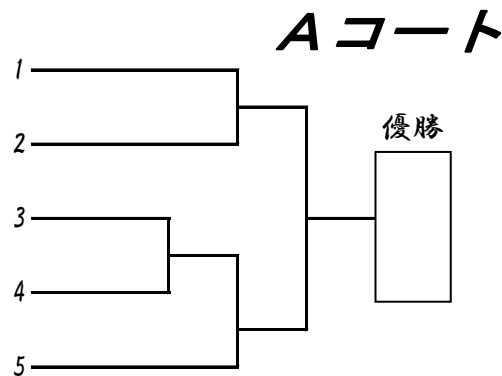

# 組手：小学2年生女子軽量級

所属道場 体重 身長 級  
(kg) (cm)

24kg未満

入賞者1名

(西神奈川)	20.0	115.0	9級	マエノイチカ 前野 一 花
(東京豊島)	20.0	118.0	6級	モトナミコハル 元波 琥 悠

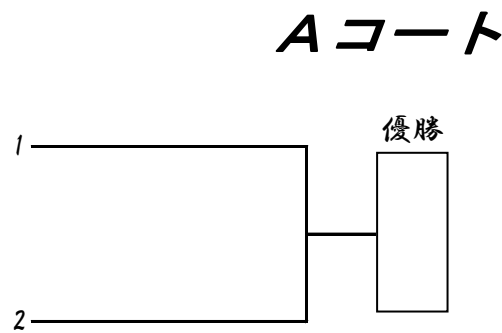

# 組手：小学2年生女子重量級

所属道場 体重 身長 級  
(kg) (cm)

入賞者1名

(浜井派士心道場)	24.0	120.0	8級	エノサワモモナ 榎澤 桃 奈
(宇都宮本部)	23.0	120.0	8級	カメイサヤカ 亀井 清 楓
(埼玉大宮西)	24.0	122.0	8級	ヤマモトコウ 山本 倅
(拳武會浦和)	24.0	125.0	4級	ウチダハル 内田 晴

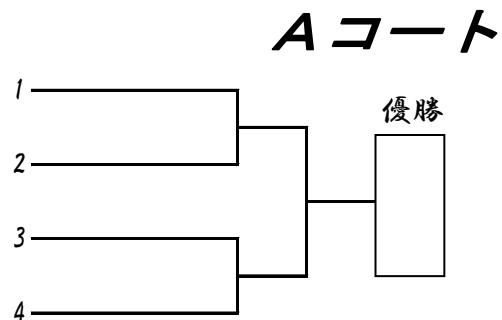

# 組手：幼年年中男女初級(9級以下)

所属道場 体重 身長 級  
(kg) (cm)

入賞者1名

(世田谷杉並)	16.0	100.0	無級	ワカマツリト 若松 凛 空
(茨城県央)	16.0	99.0	無級	サワハタチカゲ 澤 畠 千 景
(東京豊島)	17.0	102.0	10級	ユウキタクイチ 結城 汰 一

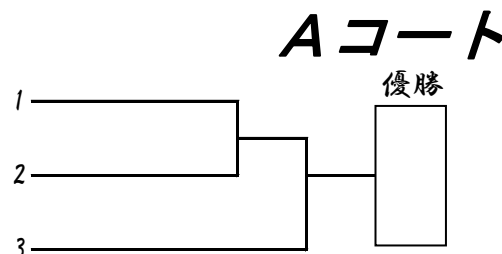

## 組手：幼年長男女初級輕量級(9級以下)

所属道場 体重 身長 級  
(kg) (cm)

20kg未満

入賞者1名

Aコート

(埼玉大宮西) 18.0 107.0 無級

アサミセイカ  
浅見惺香

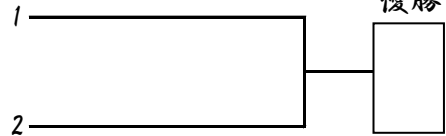

優勝

(宇都宮本部) 19.0 109.0 無級

ワタベユイリ  
渡部結琳

## 組手：幼年長男女初級重量級(9級以下)

所属道場 体重 身長 級  
(kg) (cm)

入賞者1名

Aコート

(游藝館) 21.9 115.0 10級

オオヒラフウト  
大平楓斗

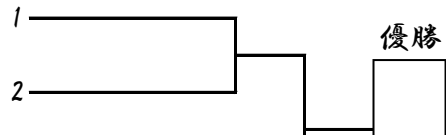

優勝

(宇都宮本部) 20.0 118.0 無級

タケシマタイセイ  
竹島大晴

(都賀) 20.2 107.0 無級

トウヘイコウタロウ  
藤平暁太郎

(埼玉大宮西) 24.0 121.0 10級

アラインノブトラ  
新井誠虎

## 組手：小学1年生男子初級輕量級(9級以下)

所属道場 体重 身長 級  
(kg) (cm)

23kg未満

入賞者2名

Aコート

(東京江戸川) 16.0 108.0 10級

シンザトスズ  
新里涼

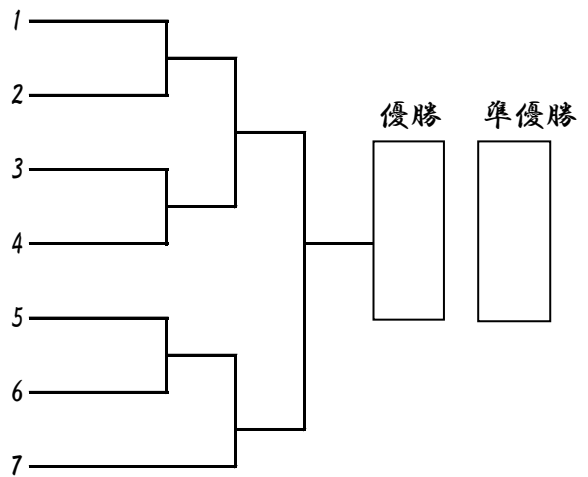

優勝

準優勝

(小山) 18.0 107.0 無級

ホシナタキ  
保科多喜

(神武会館) 16.0 113.0 無級

モリタイツキウ  
森田一休

(栃木) 22.0 115.0 10級

タカクアキト  
高久煌翔

(神武会館) 19.0 121.0 10級

サカマキカナタ  
坂牧夏向

(千葉北) 21.0 114.0 無級

ワキノユウト  
脇野侑人

(茨城県央) 20.0 114.0 9級

タナカトウヤ  
田中燈弥

## 組手：小学1年生男子初級重量級(9級以下)

所属道場 体重 身長 級  
(kg) (cm)

入賞者1名

Aコート

(栃木) 24.0 118.0 10級

ナカタヨウダイ  
仲田陽大

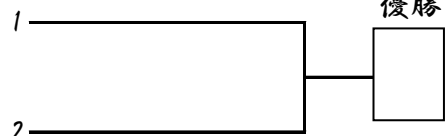

優勝

(岩崎空手) 24.7 124.0 10級

クラモチコウタロウ  
倉持煌太郎

# 組手：小学2年生男子初級軽量級(9級以下)

所属道場 体重 身長 級  
(kg) (cm)

26kg未満

入賞者1名

Aコート

(埼玉大宮西)	21.0	118.0	10級	サカイクンシン	酒井健新
(埼玉大宮西)	21.0	114.0	10級	オオタアサヒ	太田朝陽
(游藝館)	23.8	120.0	9級	オオヒライロハ	大平彩葉
(埼玉大宮西)	23.0	115.0	9級	フジイアオマ	藤井碧真
(栃木)	25.0	125.0	10級	エンドウレオ	遠藤蓮旺
(神奈川県)	23.0	122.0	10級	ウエクスアキト	植草瑛斗

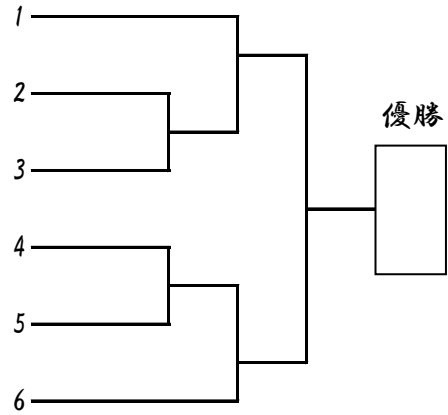

# 組手：小学2年生男子初級重量級(9級以下)

所属道場 体重 身長 級  
(kg) (cm)

入賞者1名

Aコート

(神奈川県)	24.0	124.0	9級	テラダカイ	寺田佳生
(游藝館)	27.0	114.0	9級	コバヤシゲンユウ	小林玄侑
(宮城)	28.0	130.0	10級	ニシモトセラン	西本世嵐
(千葉県)	30.0	128.0	10級	オオスギユウスケ	大杉悠輔
(氏家)	33.0	115.0	無級	サイトウイオリ	齋藤唯織
(栃木)	30.0	128.0	9級	ヨシダオウタロウ	吉田桜太朗

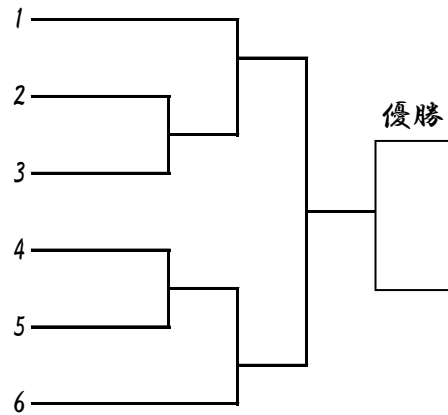

# 組手：小学3年生男子初級軽量級(7級以下)

所属道場 体重 身長 級  
(kg) (cm)

28kg未満

入賞者2名

Aコート

(埼玉大宮西)	24.0	122.0	7級	ムラカミコウキ	村上洸貴
(東京江戸川)	26.0	123.0	10級	オハラダイチ	小原大知
(岩崎空手)	23.0	125.0	10級	クラモチユウヒ	倉持佑飛
(茨城県央)	24.0	126.0	8級	トミタジン	富田仁
(埼玉大宮西)	22.0	126.0	9級	マルヤマハルト	丸山晴土
(小山)	27.0	136.0	無級	スズキゼン	鈴木然
(茨城県央)	24.0	125.0	8級	ヤマザキタクマ	山崎巧真

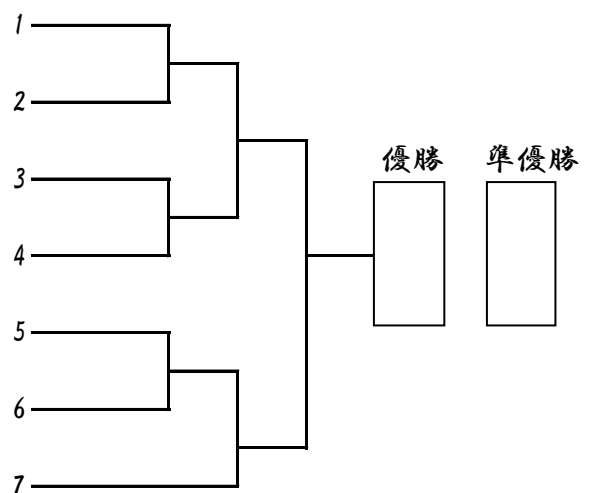

# 組手：小学3年生男子初級重量級(7級以下)

所属道場 体重 身長 級  
(kg) (cm)

入賞者1名

## Aコート

(埼玉大宮西)	43.0	137.0	7級	サミゾ	タイキ	義大
(宇都宮本部)	30.0	128.0	9級	チヨウ	ノヒロ	呂野
(千葉南)	33.0	130.0	8級	モリヤ	ハルト	仁屋
(小山)	29.0	129.0	9級	サトウ	ヤマト	和藤
(東京豊島)	27.0	128.0	10級	イワ	トシアキ	明井
(宇都宮本部)	30.0	130.0	10級	ヨシザワ	ソウスケ	甫澤

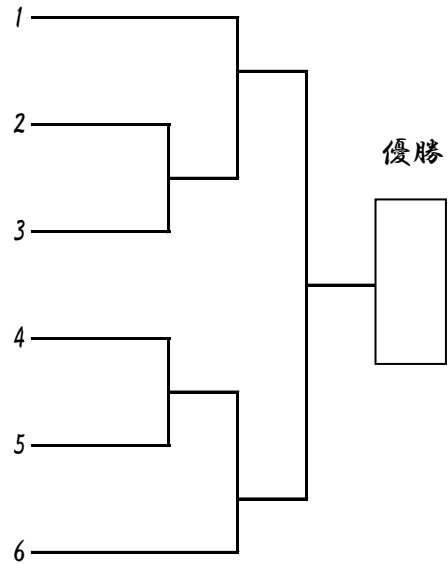

# 組手：小学4年生男子初級軽量級(7級以下)

所属道場 体重 身長 級  
(kg) (cm)

32kg未満

入賞者1名

## Aコート

(茨城県央)	29.0	133.0	7級	サカタ	ヤマト	和太
(宇都宮本部)	27.0	117.0	7級	タカハシ	ツカサ	司高
(福島)	30.0	135.0	9級	オクダ	ハルト	太田
(茨城県央)	27.0	133.0	7級	タナカ	スバル	晴中

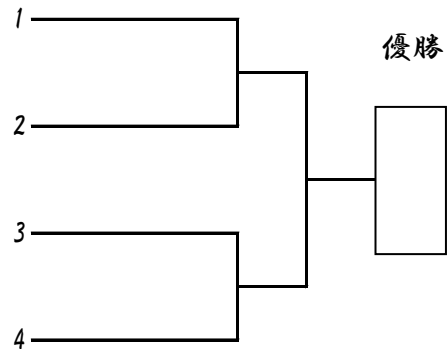

# 組手：小学4年生男子初級重量級(7級以下)

所属道場 体重 身長 級  
(kg) (cm)

入賞者1名

## Aコート

(茨城県央)	33.0	140.0	7級	イイ	カウセイ	成周
(宇都宮本部)	36.0	139.0	7級	ヨシダ	コタロウ	朗吉
(栃木)	37.0	138.0	10級	フクダ	コウ	太田
(茨城県央)	32.0	137.0	7級	コイズミ	マキ	生泉

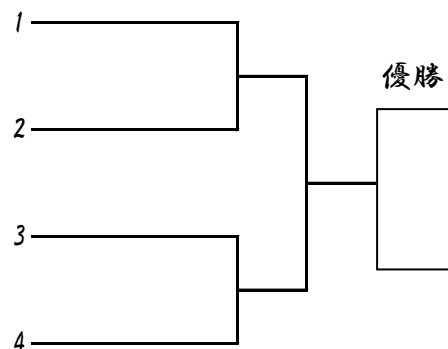

# 組手：小学5年生男子初級軽量級(5級以下)

所属道場 体重 身長 級  
(kg) (cm)

37kg未満

入賞者2名

Aコート

(拳夢會館)	29.0	140.0	5級	フクダ タクマ 真 福田 拓真	1
(茨城県央)	32.0	130.0	8級	オリソウシ 志 織 壮志	2
(東京豊島)	26.0	130.0	8級	コバヤシ リョウガ 芽 小林 燎芽	3
(栃木)	31.0	135.0	6級	オオツカ イ フキ 颯 大塚 一颯	4
(一狼塾)	32.4	138.4	7級	スチリュウ タロウ 郎 須知 龍太郎	5
(宇都宮本部)	30.0	137.0	9級	サイトウ ヨウ 陽 齋 藤 陽	6
(栃木)	30.0	138.0	9級	サイトウ マナ ト 人 齋 藤 学 人	7
(群馬)	34.0	139.0	8級	イトウリン タロウ 朗 伊藤 琳太郎	8

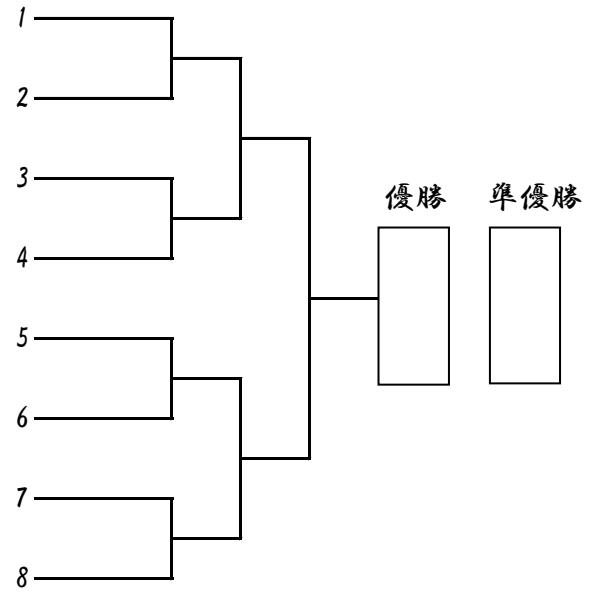

# 組手：小学5・6年生男子初級重量級(5級以下)

所属道場 体重 身長 級  
(kg) (cm)

入賞者1名

Aコート

(総本部埼大)	36.0	138.0	5級	セガワ ヨウヘイ 平 瀬川 曜平	1
(根岸道場)	36.0	135.0	9級	シュウトウ ユウマ 真 周藤 悠真	2
(浦和)	39.0	142.0	5級	ウメダ セン 善 梅田 善	3

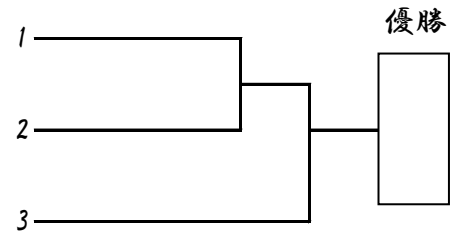

# 組手：小学6年生男子初級重量級(5級以下)

所属道場 体重 身長 級  
(kg) (cm)

入賞者2名

Aコート

(千葉南)	45.0	145.0	7級	ウスイ リョウ 嶺 薄井 嶺	1
(氏家)	46.0	141.0	5級	クロオノ ツキ 月 黒尾 鼻月	2
(宇都宮本部)	57.0	157.0	無級	マツキ コウ タ 太 松木 洸太	3
(宮城)	44.0	144.0	7級	アベギ ン ジ 士 阿部 銀士	4
(宇都宮本部)	43.0	142.0	8級	シオノメ ユウキ 来 塩野 目侑来	5
(福島)	42.0	143.0	7級	スズイシ ヒヨウマ 真 鈴石 彪真	6
(練馬)	48.0	151.0	8級	ムネシゲ アキヒロ 宏 宗重 晃宏	7

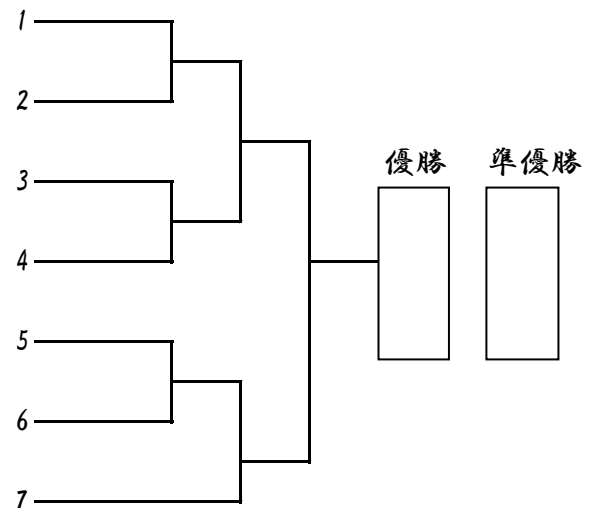

# 組手：小学1・2年生女子初級(9級以下)

所属道場 体重 身長 級  
(kg) (cm)

入賞者1名

## Aコート

(宇都宮本部)	22.0	122.0	9級	菊池ひかり
(千葉県)	21.0	118.0	無級	脇野美侑
(神奈川県)	22.0	113.0	10級	黒澤柚佳
(茨城県)	24.0	120.0	10級	富田天
(岩崎空手)	17.4	116.0	10級	相馬志奏
(東京豊島)	23.0	123.0	無級	根津絵梨奈

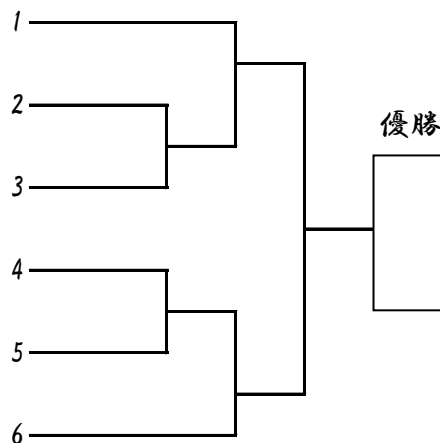

# 組手：小学3・4年生女子初級軽量級(7級以下)

所属道場 体重 身長 級  
(kg) (cm)

30kg未満

入賞者1名

## Aコート

(岩崎空手)	23.0	118.0	10級	倉持葵
(鹿沼)	22.0	120.0	9級	岡野瑞穂
(神武会館)	24.0	130.0	無級	森田糸
(総本部埼玉)	27.0	127.0	8級	石井りつか

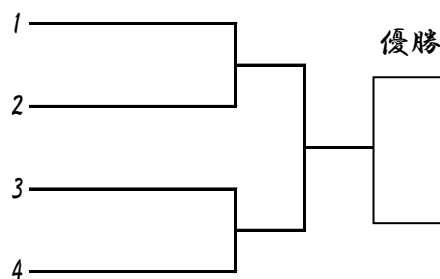

# 組手：小学3・4年生女子初級重量級(7級以下)

所属道場 体重 身長 級  
(kg) (cm)

入賞者1名

## Aコート

(宮城)	30.0	142.0	8級	奥村天音
(東京豊島)	32.0	140.0	9級	バーデン乃彩奈

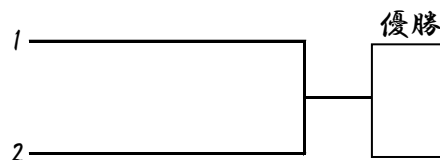

# 組手：小学5・6年生女子初級軽量級(5級以下)

所属道場 体重 身長 級  
(kg) (cm)

37kg未満

入賞者1名

## Aコート

(栃木)	29.0	131.0	6級	蛭田莉央
(千葉県)	26.0	138.0	5級	横倉沙希

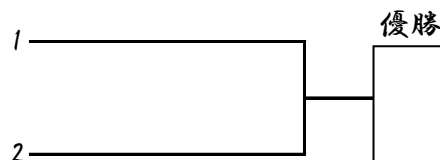

## 組手：中学生男子初級軽量級(5級以下)

所属道場 体重 身長 級  
(kg) (cm)

50kg未満

入賞者1名

Aコート

優勝

(小山)	47.0	160.0	6級	カツラ 桂	ハルキ 陽輝
(一狼塾)	43.0	152.0	無級	オギ 尾木	ウキ コ皇輝
(一狼塾)	49.5	164.0	8級	セキ 関	リク 久斗

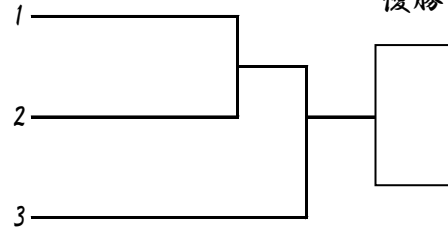

## 組手：中学生男子初級重量級(5級以下)

所属道場 体重 身長 級  
(kg) (cm)

入賞者1名

Aコート

優勝

(浦和)	72.0	170.0	7級	マルヤ 丸山	ユウタ 悠太
(岩崎空手)	92.0	170.0	8級	カネ 金子	シウタ 匠汰
(宇都宮本部)	53.0	151.0	5級	オヤ 大屋	ハルキ 陽輝

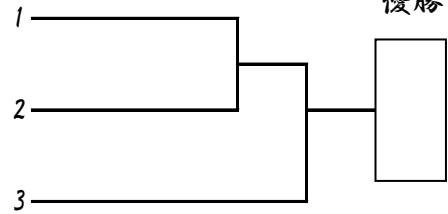

## 組手：中学生女子初級重量級(5級以下)

所属道場 体重 身長 級  
(kg) (cm)

入賞者1名

Aコート

優勝

(宮城)	50.0	151.0	5級	サト 佐藤	ココネ 心音
(埼玉大宮西)	50.0	160.0	5級	オノ 小野	ヒマリ ひまり

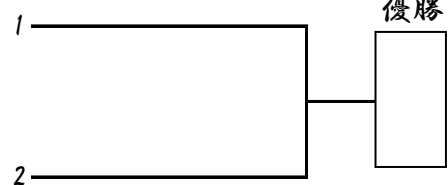

## 組手：一般初級者軽量級(3級以下)

所属道場 体重 身長 級  
(kg) (cm)

65K未満

入賞者1名

Aコート

優勝

(総本部埼大)	58.0	170.0	3級	イガラシ 五十嵐	ハル 暖
(神奈川県横浜)	58.0	165.0	7級	ヤマダ 山田	ユキヒサ 侑尚

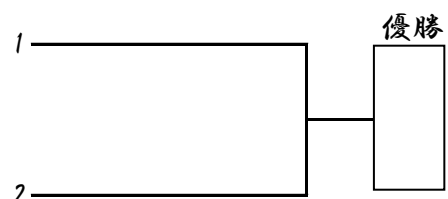

## 組手：一般初級者中量級(3級以下)

所属道場 体重 身長 級  
(kg) (cm)

75K未満

入賞者1名

Aコート

(氏家) 73.0 165.0 無級

ヒキタケン 謙  
足田



(城南川崎) 69.0 174.0 5級

ノトヤ ヨウスケ 祐  
能登谷洋

## 組手：一般初級者重量級(3級以下)

所属道場 体重 身長 級  
(kg) (cm)

入賞者1名

Aコート

(常陸太田) 108.0 171.0 10級

コバヤシ アツヤ 也  
小林敦

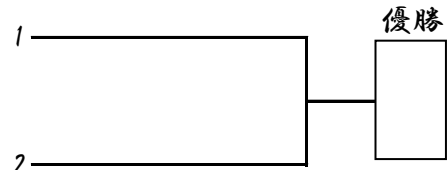

(根岸道場) 86.0 173.0 7級

キリュウワタル 亘  
桐生

## 組手：シニア軽量級(40才以上)

所属道場 体重 身長 級  
(kg) (cm)

65K未満

入賞者1名

Aコート

(総本部道場) 64.0 170.0 5級

タテヤマ コウタロウ 郎  
館山耕太

(根岸道場) 58.0 173.0 10級

シュウトウ タクヤ 也  
周藤卓

(東京江戸川) 55.0 169.0 8級

シンザト シュン 峻  
新里

(岩崎空手) 64.0 168.0 4級

ヨコヤマ コウダイ 大  
横山広

(東京町田) 64.0 165.0 4級

アリモト ヒトシ 史  
有本仁

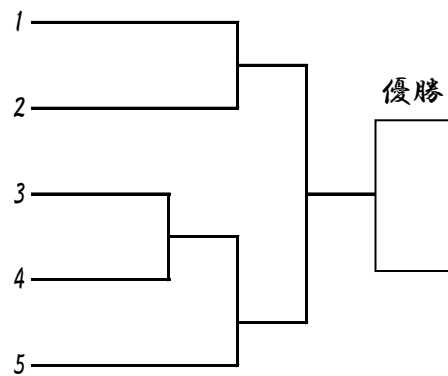

## 組手：シニア中・重量級(40才以上)

所属道場 体重 身長 級  
(kg) (cm)

入賞者1名

Aコート

(根岸道場) 74.9 160.0 初級

ヒラカタ テツヤ 也  
平形徹

(氏家) 80.0 167.0 7級

ワタナベ ナオミ 視  
渡邊直

(宇都宮本部) 69.0 173.0 3級

クロダ タヒロ 宏  
黒田忠

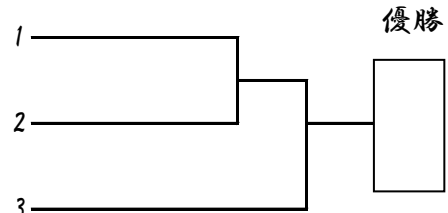

# 組手：小学2年生男子中級軽量級(8級以上)

所属道場 体重 身長 級  
(kg) (cm)

26kg未満

入賞者1名

Aコート

(都賀)	23.5	120.0	8級	トウヘイ 藤平	リョウタロウ 凌太郎
(城南川崎)	23.0	118.0	8級	イシイユウシン 石井勇心	
(游藝館)	21.0	118.0	5級	トミノガマナト 富永愛斗	

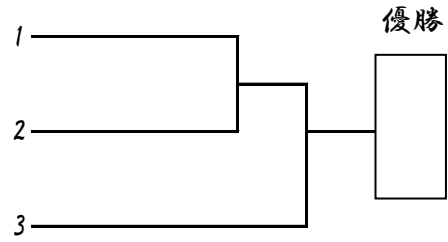

# 組手：小学4年生男子中級軽量級(6級以上)

所属道場 体重 身長 級  
(kg) (cm)

32kg未満

入賞者1名

Aコート

(宇都宮本部)	25.0	125.0	6級	カメ 亀井	マサ 雅仁
(世田谷杉並)	27.0	126.0	4級	シミズ 清水	コウタ 考多
(小山)	23.0	122.0	6級	マツオ 松尾	ケン 健翔

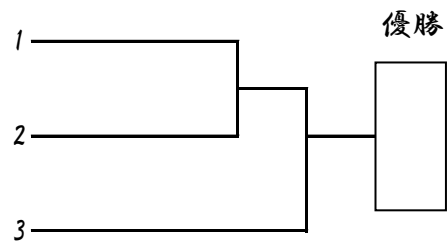

# 組手：小学4年生男子中級重量級(6級以上)

所属道場 体重 身長 級  
(kg) (cm)

入賞者1名

Aコート

(游藝館)	35.5	132.0	4級	トビタ 飛田	リョウガ 凌河
(練馬)	34.0	135.0	6級	イトウユマ 伊藤悠真	
(東京町田)	39.0	135.0	6級	アリモトナル 有本成溜	
(游藝館)	37.0	133.0	4級	オオシマナツキ 大嶋夏樹	

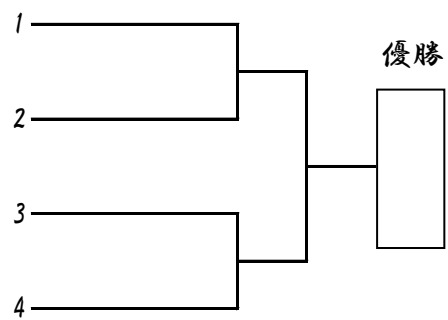

# 組手：小学5年生男子中級重量級(4級以上)

所属道場 体重 身長 級  
(kg) (cm)

入賞者1名

Aコート

(浦和)	47.0	143.0	4級	アライクン 新井 敢太	
(游藝館)	37.0	141.0	3級	ウラヤマゲン 浦山 玄	

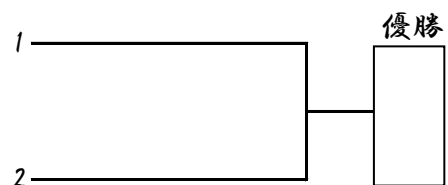

# 組手：小学2年生男子轻量级

所属道場 体重 身長 級  
(kg) (cm)

## 24kg未満

入賞者4名

### Bコート

(東京町田)	21.0	122.0	6級	鈴木 維十
(浜井派士心道場)	23.0	119.0	8級	佐藤 瑛仁
(東京江戸川)	20.0	117.0	8級	藤田 竜平
(拳夢會館)	20.8	116.0	5級	岡田 大誠
(練馬)	19.0	116.0	9級	大沼 駿
(東京江戸川)	23.0	118.0	9級	西野 傑大
(東京江戸川)	23.0	122.0	8級	高橋 湊
(无限勇進会)	20.0	114.0	6級	池田 琉カ夏
(拳夢會館)	23.6	125.0	5級	石橋 燈真
(東京江戸川)	23.0	123.0	7級	小原 大輝
(世田谷杉並)	23.0	125.0	8級	澤井 晟司
(東京豊島)	23.0	125.0	9級	須田 将光
(練馬)	23.0	119.0	8級	藤巻 成碧
(茨城県央)	22.0	120.0	8級	澤畠 海璃
(東京江戸川)	23.0	124.0	6級	佐藤 圭之助

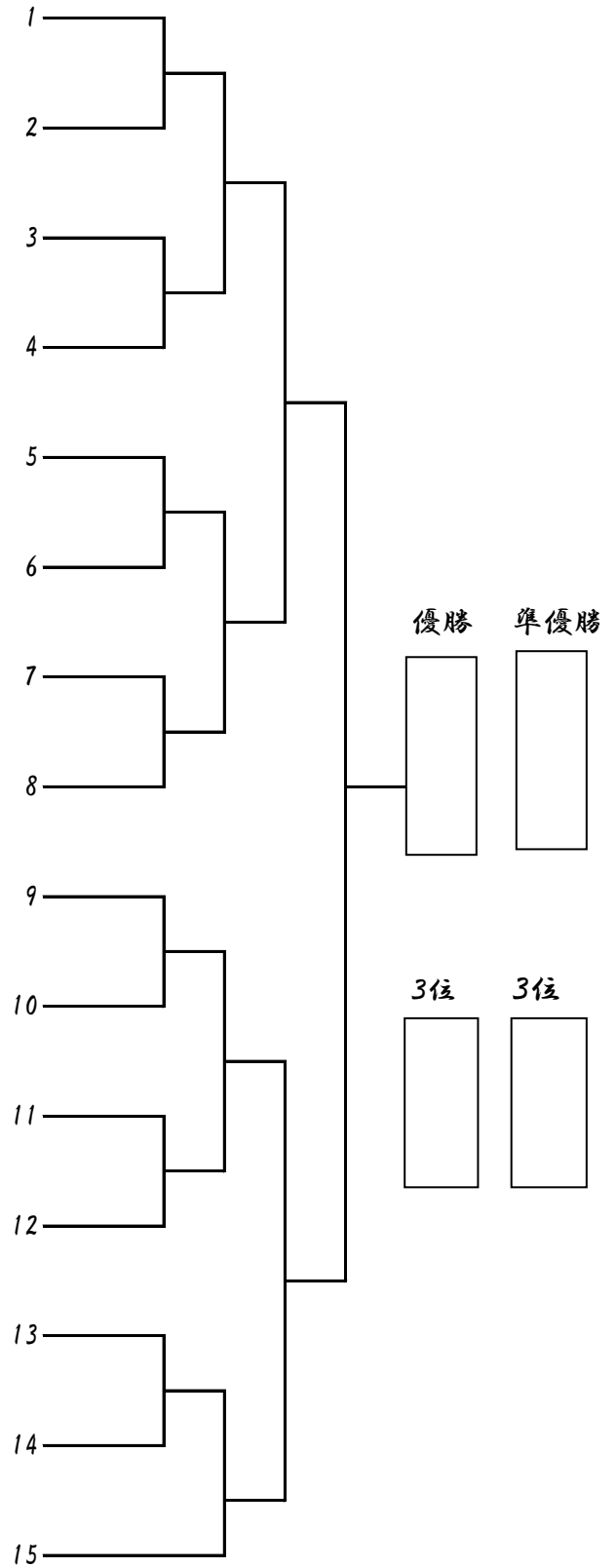

# 組手：小学3年生男子轻量级

所属道場 体重 身長 級  
(kg) (cm)

## 26kg未満

入賞者4名

## Bコート

(神奈川県横浜)	25.0	125.0	5級	イトウチカト 伊藤義翔
(五十嵐道場)	23.0	121.0	9級	ツチヤタイヨウ 土屋太陽
(栃木)	24.0	122.0	7級	シノダエイト 忍田栄翔
(東京江戸川)	25.0	125.0	7級	オシダウルキ 押田琉希
(東京江戸川)	20.0	120.0	6級	シンザトユラ 新里柚来
(武空会)	24.0	128.0	8級	オオツカコウキ 大塚晃輝
(茨城県央)	23.0	123.0	9級	マユズミタケル 黛武尊
(千葉県)	23.0	125.0	8級	タコイシユン 蛸井隼
(拳夢會館)	25.0	123.0	5級	アラキアオ 荒木碧
(太田南)	25.0	128.0	6級	ワタナベミズキ 渡邊瑞希
(西神奈川県)	23.0	118.0	8級	スズキヒナト 鈴木ヒナト翔
(神奈川県横浜)	25.0	122.0	6級	シオノリョウト 塩野遼人
(東京江戸川)	23.0	120.0	7級	ミヤジトモキ 宮司友葵
(鹿沼)	25.0	123.0	9級	マツモトリュウク 松本龍虎
(游藝館)	22.0	122.0	3級	オヌマヨシキ 小沼義絆
(東京ベイ港)	24.0	123.0	6級	コヤマナツキ 小山夏樹
(神奈川県横浜)	25.0	125.0	7級	コガワイト 古川純
(東京江戸川)	24.0	128.0	6級	アユガセレン 鮎ヶ瀬廉

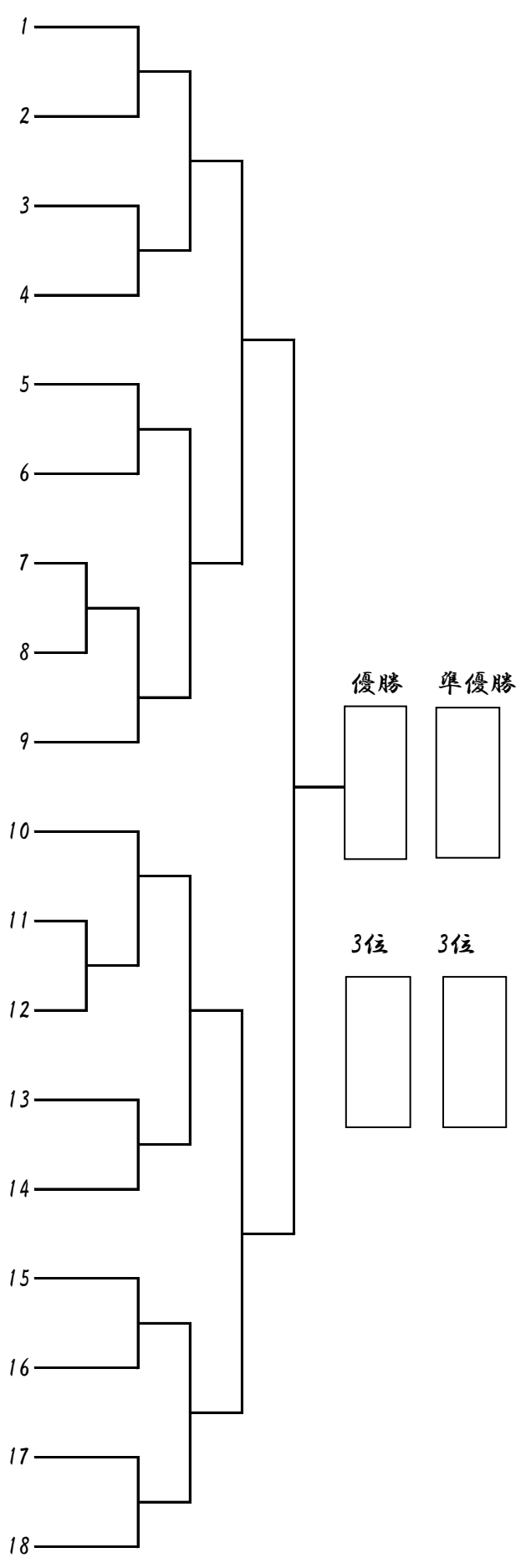

# 組手：小学3年生男子中量級

所属道場 体重 身長 級  
(kg) (cm)

## 32kg未満

入賞者4名

## Bコート

所属道場	体重 (kg)	身長 (cm)	級	選手名	順位	結果
(浦和)	26.0	134.0	6級	生 駒 藤	1	優勝
(游藝館)	28.0	120.0	5級	亀 井 樹	2	準優勝
(小山)	28.0	127.0	7級	伊 澤 陽 人	3	3位
(東京ベイ港)	30.0	127.0	8級	藤 田 凌	4	3位
(極真北杜塾)	31.0	132.5	10級	武 山 天 馬	5	優勝
(東京江戸川)	26.0	125.0	4級	小 野 田 健 斗	6	準優勝
(神居塾)	30.0	129.0	6級	滝 川 蓮 人	7	3位
(神奈川県横浜)	26.0	138.0	7級	菱 川 獅 凰	8	3位
(東京江戸川)	27.0	129.0	7級	伊 藤 源 真	9	優勝
(世田谷杉並)	27.0	135.0	5級	香 月 翔 太	10	準優勝
(埼玉大宮西)	30.0	129.0	6級	中 林 夏 琉	11	3位
(五十嵐道場)	28.0	128.0	10級	増 井 溪 人	12	3位
(誠真会館)	27.0	129.0	7級	関 駿	13	優勝
(練馬)	28.0	129.0	無級	中 西 陵	14	準優勝
(木鷄會)	29.0	133.0	5級	塚 田 惠 馳	15	3位
(総本部道場)	29.0	135.0	6級	中 島 永 智	16	3位

# 組手：小学3年生男子重量級

所属道場 体重 身長 級  
(kg) (cm)

入賞者1名

Bコート

(浦和)	32.0	133.0	7級	シラサカタイシ 白坂汰司
(埼玉大宮西)	33.0	137.0	7級	オワリベサク 尾張部朔
(厚木赤羽)	50.0	138.0	8級	モリソウジロウ 森壮二郎
(游藝館)	38.0	132.0	4級	タカヤナギアオ 高柳青空
(世田谷杉並)	38.0	140.0	4級	アベルカ 阿部琉夏

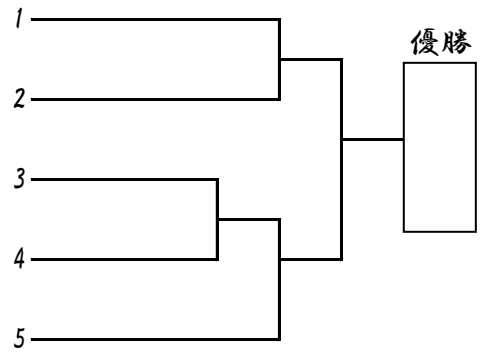

# 組手：小学3年生女子軽量級

所属道場 体重 身長 級  
(kg) (cm)

28kg未満

入賞者2名

Bコート

(東京江戸川)	24.0	126.0	5級	イナダオト都 稲田央都
(埼玉武蔵)	23.0	120.0	6級	オオハシアオイ 大橋葵
(世田谷杉並)	27.0	138.0	8級	サワイエミリ 澤井咲莉
(東京江戸川)	22.0	124.0	5級	イナダメイ郁 稲田芽郁
(東京豊島)	26.0	132.0	4級	カワサキサワ和 川崎咲和
(東京豊島)	22.0	121.0	4級	ナカイガワコトハ葉 中井川瑚登葉
(厚木赤羽)	21.0	121.0	8級	サトウエマ葉 佐藤恵葉
(埼玉武蔵)	25.0	123.0	5級	ナカトウリオ緒 中東俐绪
(城南川崎)	23.0	117.0	8級	タジマアスカ鳥 田嶋アスカ鳥
(東京江戸川)	26.0	130.0	4級	ヤマグチリオ央 山口莉央

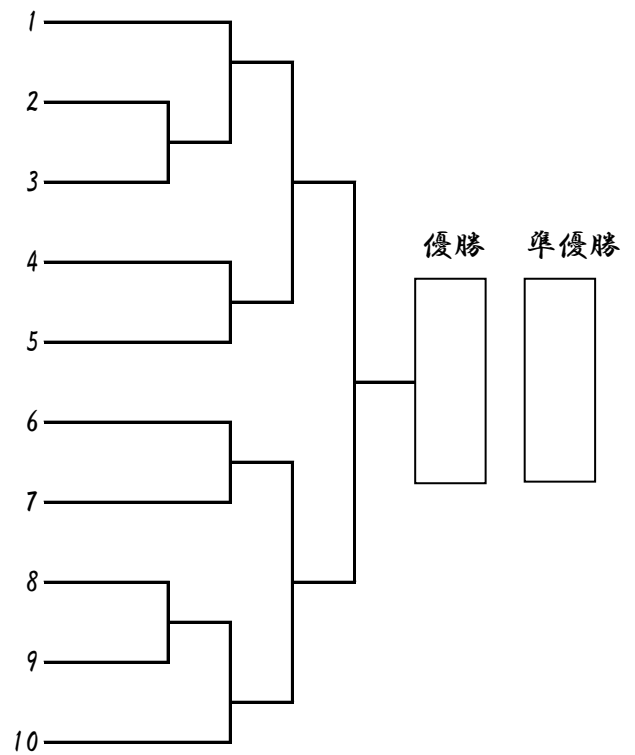

# 組手：小学3年生女子重量級

所属道場 体重 身長 級  
(kg) (cm)

入賞者1名

Bコート

(栃木)	32.0	128.0	8級	マシヤマミオ 増山みお
(西神奈川)	31.0	133.0	8級	アサクラサナ南 朝倉沙南
(拳夢會館)	33.0	130.0	4級	サナダリン琳 真田琳

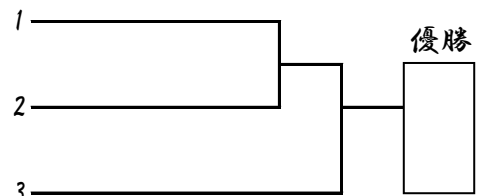

# 組手：小学4年生男子轻量级

所属道場 体重 身長 級  
(kg) (cm)

28kg未満

入賞者2名

Bコート

(栃木)	24.0	128.0	5級
(東京江戸川)	25.0	130.0	7級
(宇都宮本部)	27.0	130.0	6級
(東京豊島)	26.0	126.0	8級
(正伝流中村道場)	27.9	128.0	5級
(東京江戸川)	27.0	127.0	5級
(浜井派士心道場)	27.2	130.0	7級
(鹿沼)	27.0	130.0	4級

ヨシダ ヨシダ コウウ 優  
吉田 琥  
タカハシ レイ 玲  
高橋  
トヨダ イフキ 颯  
豊田 惟  
カワマツ リツタ 太  
川松 律  
ウラカワ ゲンキ 己  
浦川 弦  
ヤエガシ エイキ 生  
八重樫 栄  
サトウ ユゼン 全  
佐藤 佑  
マツモト ハルク 琥  
松本 陽

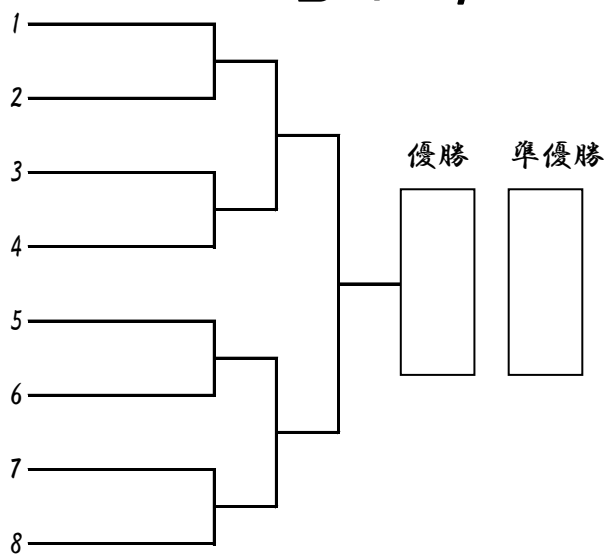

# 組手：小学4年生男子中量级

所属道場 体重 身長 級  
(kg) (cm)

33kg未満

入賞者2名

Bコート

(東京豊島)	29.0	135.0	6級
(西神奈川)	30.0	134.0	6級
(神居塾)	29.0	123.0	4級
(栃木)	29.0	135.0	5級
(東京豊島)	31.0	131.0	4級
(城南川崎)	29.0	132.0	6級
(群馬)	29.0	138.0	7級
(東京豊島)	30.0	135.0	4級
(世田谷杉並)	28.0	138.0	4級
(神奈川北)	32.0	130.0	5級
(城南川崎)	29.0	132.0	6級
(東京豊島)	27.9	133.0	4級
(千葉北)	31.0	131.0	6級
(宇都宮本部)	30.0	136.0	4級

スダユウキ 悠生  
須田  
セトシヨウ タ 太  
瀬戸 翔  
マツザワ アルト 音  
松澤 在  
オオツカ ソラ 良  
大塚 奏  
ナカムラ リュウ タ 太  
中村 龍  
タカムラ カイチ 一  
高村 嘉  
ヨシダ トム 夢  
吉田 叶  
モトナミ タイガ 琥  
元波 大  
ヤマムラ カズト 叶  
山村 和  
コバヤシ ロイ 道  
小林 朗  
イシイ ハツキ 月  
石井 蓮  
トコウケン ト 人  
都甲 健  
ワキノ アオト 人  
鵜野 碧  
ナバタメ コウヨウ 陽  
生田 目 光

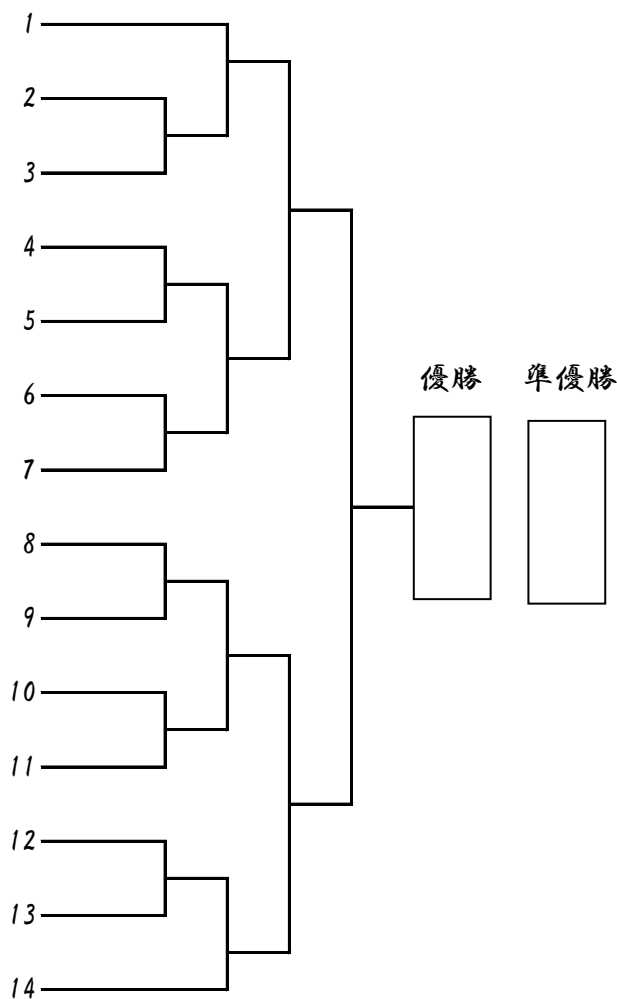

# 組手：小学4年生男子軽重量級

所属道場 体重 身長 級  
(kg) (cm)

38kg未満

入賞者2名

Bコート

(小山)	33.0	135.0	3級
(游藝館)	32.0	136.0	5級
(東京佐伯)	36.0	138.0	5級
(厚木赤羽)	33.0	134.0	4級
(埼玉大宮西)	32.0	136.0	4級
(神奈川県)	35.0	143.0	6級
(至真会館)	35.0	138.0	8級
(東京江戸川)	34.0	141.0	2級

スズキ ソウ タ  
鈴 木 蒼 太  
オハラ リト  
大 原 璃 士  
オガワ リン  
小 川 凜  
フクダ ナオ  
福 田 尚 央  
カセ タオ  
加 瀬 太 鳳  
クドウ タケル  
工 藤 健  
オオノ マケント  
大 沼 謙 仁  
イシイ セイノスケ  
石 井 成 乃 介

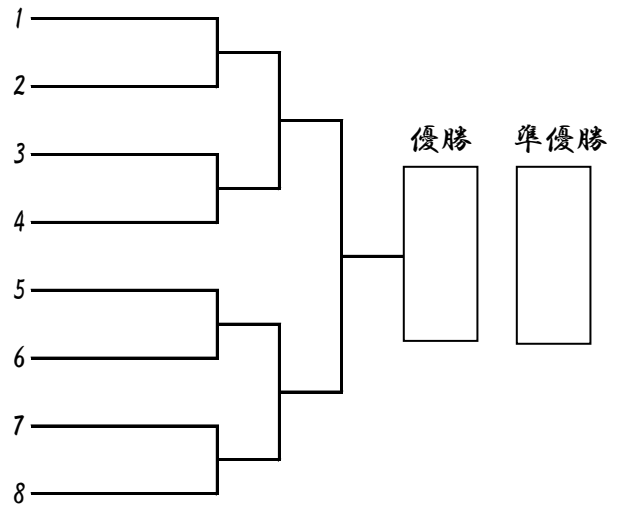

# 組手：小学4年生男子重量級

所属道場 体重 身長 級  
(kg) (cm)

入賞者2名

Bコート

(浦和)	49.0	147.0	6級
(東京江戸川)	38.0	132.0	6級
(小山)	52.0	151.0	8級
(東京江戸川)	42.0	140.0	5級
(千葉県)	41.0	136.0	4級
(游藝館)	42.0	133.0	5級
(東京江戸川)	46.0	135.0	4級

チダ ヤマト 翔  
千 田 大 翔  
クマダ ライキ 希  
熊 田 徠 希  
カツラ マサキ 輝  
桂 昌 輝  
タカヤマ ダイヨウ 陽  
高 山 大 陽  
クリガ リョウ 瞭  
栗 賀 瞭  
シバ カナト 人  
紫 叶 人  
オノザト ソウスケ 祐  
小 野 里 颯 祐

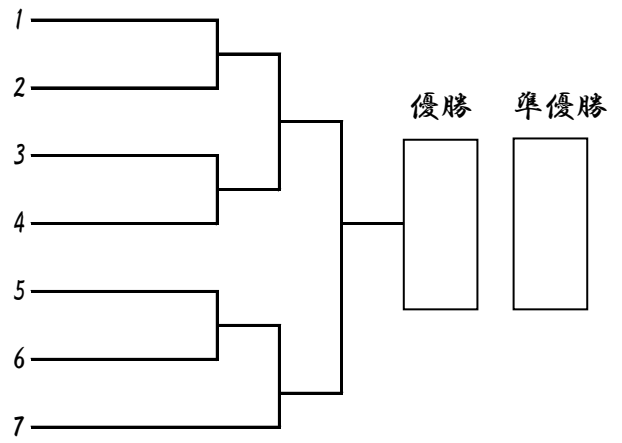

# 組手：小学6年生男子軽重量級

所属道場 体重 身長 級  
(kg) (cm)

47kg未満

入賞者2名

Bコート

(東京江戸川)	43.0	151.0	4級
(群馬)	41.0	158.0	7級
(東京江戸川)	46.0	152.0	4級
(空手道MAC)	42.0	152.0	3級
(総本部埼玉)	41.0	143.0	4級
(西神奈川)	42.0	145.0	5級
(東京江戸川)	41.0	146.0	1級

フジハラ ユウゴ 伍  
藤 原 優 伍  
ヤマダ ダイキ 貴  
山 田 大 貴  
シオサカ シュンスケ 介  
塩 坂 俊 介  
ワタナベ オウタ 大  
渡 辺 煌 大  
イシヤマ テッセイ 成  
石 山 哲 成  
ウンジョウ アオイ 葵  
運 上 葵  
ヤマグチ タカマサ 正  
山 口 尊 正

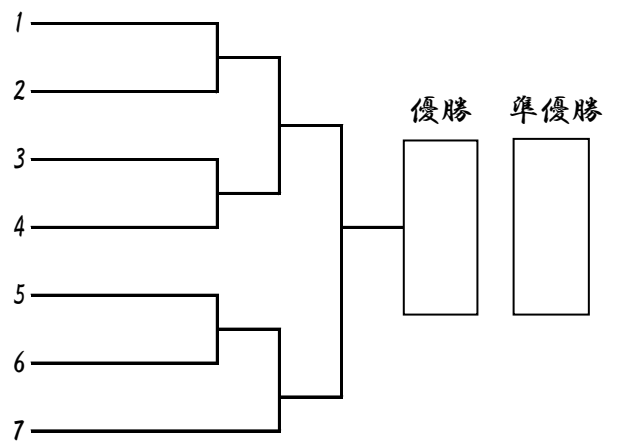

# 組手：小学4年生女子轻量级

所属道場	体重 (kg)	身長 (cm)	級
(小山)	31.0	129.0	4級
(東京豊島)	24.0	127.0	6級
(游藝館)	27.0	128.0	4級
(神奈川県横浜)	25.0	134.0	3級
(東京江戸川)	26.0	134.0	4級
(武空会)	24.0	130.0	6級
(西神奈川)	24.0	127.0	4級

32kg未満

入賞者2名

Cコート

ミナミ 南  
スガ 菅  
ユミ 弓  
シノ 篠  
ニシ 西  
キム 木  
マツ 松

ガハ 原  
ハラ 原  
ノノ 野  
ハノ 原  
シオ 尾  
ムラ 村  
ライ 村  
シタ 下

カ 里  
ヒ 彩  
マコト 真  
コト 子  
ハナ 英  
イロハ 彩  
ミウナ 美

リン 凛  
ト 琴  
コ 子  
エ 惠  
ハ 花  
ナ 海

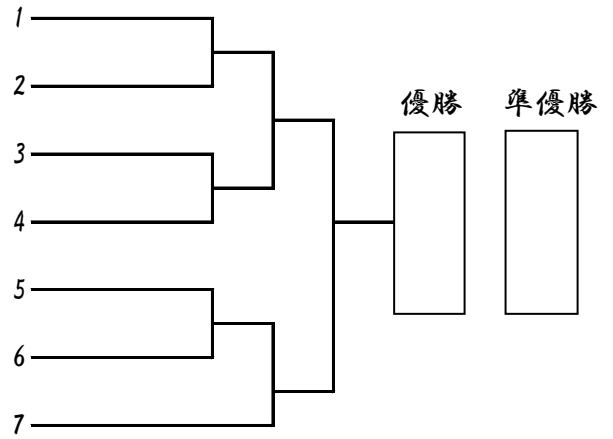

# 組手：小学5年生男子轻量级

所属道場	体重 (kg)	身長 (cm)	級
(浦和)	30.0	144.0	4級
(木鷄會)	30.0	135.0	4級
(東京ベイ港)	30.0	135.0	4級
(東京江戸川)	25.0	131.0	2級
(群馬)	28.0	133.0	3級
(神奈川県横浜)	29.0	133.0	3級
(埼玉大宮西)	29.0	130.0	5級
(游藝館)	31.0	136.0	4級
(東京江戸川)	28.0	135.0	4級
(埼玉大宮西)	30.0	133.0	5級
(群馬)	30.0	133.0	4級
(練馬)	28.0	128.0	5級
(東京豊島)	29.0	131.0	8級
(東京江戸川)	27.0	130.0	2級
(光誠会)	29.0	136.0	6級
(浦和)	27.0	133.0	4級
(茨城県央)	28.0	134.0	7級
(千葉南)	30.0	137.0	2級

32kg未満

入賞者4名

Cコート

イコ 生  
マコト 駒  
ガク 岳

イガ 井  
ワカ 川  
フウ 楓  
ガク 牙

カミ 神  
ミヤ 谷  
アラ 新  
タタ 太

スズ 鈴  
ズキ 木  
アオ 蒼  
シ 士

オオマ 大  
マ 沼  
シュウト 柊  
ト 翔

ヤマ 山  
モト 本  
アオ 青  
バ 景

オオ 太  
オ 田  
アヤ 絢  
ト 翔

オキ 沖  
キタ 田  
ムツ 睦  
ツキ 月

ニシ 西  
シマ 島  
マケ 賢  
シ 志

ナガ 長  
ガイ 井  
ソウ 壮  
スケ 佑

サイウ 齋  
ウ 藤  
エイ 瑛  
タ 汰

ナガ 長  
ガシ 島  
マシ 英  
トシキ 希

カワ 川  
マツ 松  
ハル 春  
タロウ 太郎

イッ 一  
シキ 色  
ヨウ 陽  
ヘイ 平

オオ 大  
オ 石  
イシ 結  
ユウマ 真

ミカ 美  
カワ 川  
ナオ 直  
キ 輝

マユ 黛  
ユズ 大  
ミヤ 和  
ト 和

カト 加  
ウ 藤  
セイ 惺  
イ 大

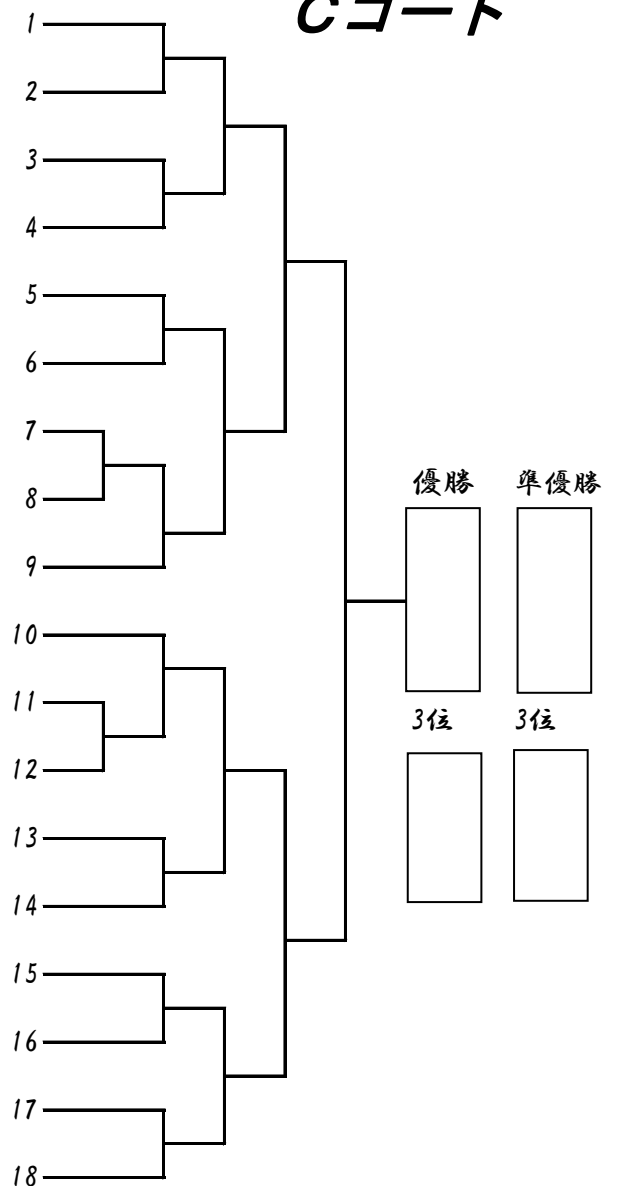

# 組手：小学5年生男子中量級

所属道場 体重 身長 級  
(kg) (cm)

36kg未満

入賞者2名

(群馬)	34.0	138.0	5級	田 <sup>ム</sup> 村 <sup>ラ</sup> 宗 <sup>ソ</sup> 士 <sup>ウシ</sup>
(福島)	31.0	140.0	7級	根 <sup>ネ</sup> 本 <sup>モト</sup> 來 <sup>ライ</sup> 空 <sup>ア</sup>
(厚木赤羽)	33.0	138.0	9級	森 <sup>モ</sup> 晋 <sup>リシン</sup> 作 <sup>サク</sup>
(黎明会館)	34.5	143.0	4級	久 <sup>ク</sup> 保 <sup>ケイト</sup> 慧 <sup>ケイ</sup> 斗 <sup>ト</sup>
(群馬)	34.0	137.0	4級	今 <sup>イマ</sup> 泉 <sup>イズミ</sup> 翔 <sup>カケ</sup> 琉 <sup>ル</sup>
(木鶏會)	32.0	140.0	5級	齋 <sup>サイ</sup> 藤 <sup>イトウ</sup> 優 <sup>ユウ</sup> 真 <sup>マ</sup>
(茨城県央)	34.0	136.0	2級	徳 <sup>トク</sup> 永 <sup>ナガ</sup> 葵 <sup>アイ</sup> 翔 <sup>ト</sup>

Cコート

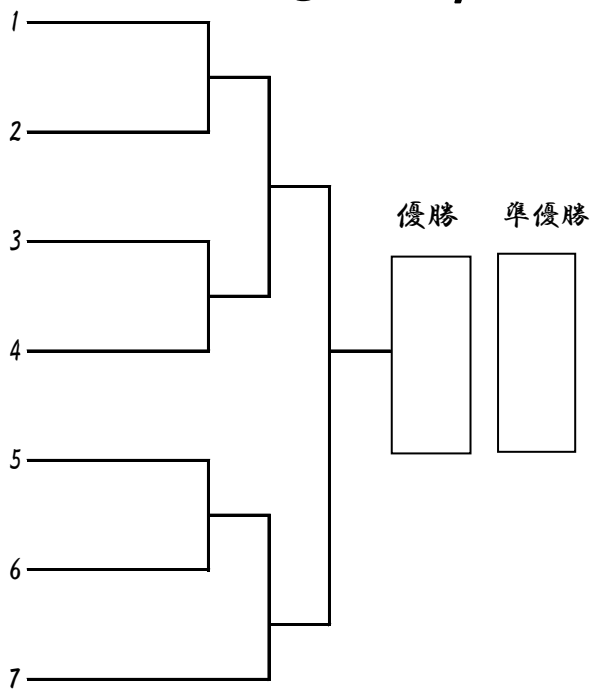

# 組手：小学5年生男子軽重量級

所属道場 体重 身長 級  
(kg) (cm)

42kg未満

入賞者2名

(神奈川県横浜)	39.0	148.0	3級	田 <sup>タ</sup> 中 <sup>ナカ</sup> 碧 <sup>アオ</sup> 翔 <sup>ト</sup>
(宮城)	41.9	143.0	7級	西 <sup>ニシ</sup> 本 <sup>モト</sup> 凜 <sup>リ</sup> 人 <sup>ヒト</sup>
(東京ベイ港)	38.0	138.0	4級	山 <sup>ヤマ</sup> 崎 <sup>ザキ</sup> 尊 <sup>タケル</sup>
(埼玉大宮西)	37.0	143.0	7級	高 <sup>タカ</sup> 野 <sup>ノ</sup> 勝 <sup>カツ</sup> 希 <sup>キ</sup>
(東京豊島)	37.0	147.0	2級	川 <sup>カワ</sup> 崎 <sup>サキ</sup> 隼 <sup>シュン</sup> 輔 <sup>スケ</sup>
(世田谷杉並)	37.0	142.0	4級	永 <sup>エイ</sup> 長 <sup>ナガ</sup> 樹 <sup>イツキ</sup>
(宮城)	38.0	139.0	7級	昆 <sup>コン</sup> 野 <sup>ノ</sup> 颯 <sup>ソウ</sup> 介 <sup>スケ</sup>
(拳武會浦和)	37.0	140.0	1級	早 <sup>ハヤ</sup> 坂 <sup>サカ</sup> 鏡 <sup>ガイ</sup>

Cコート

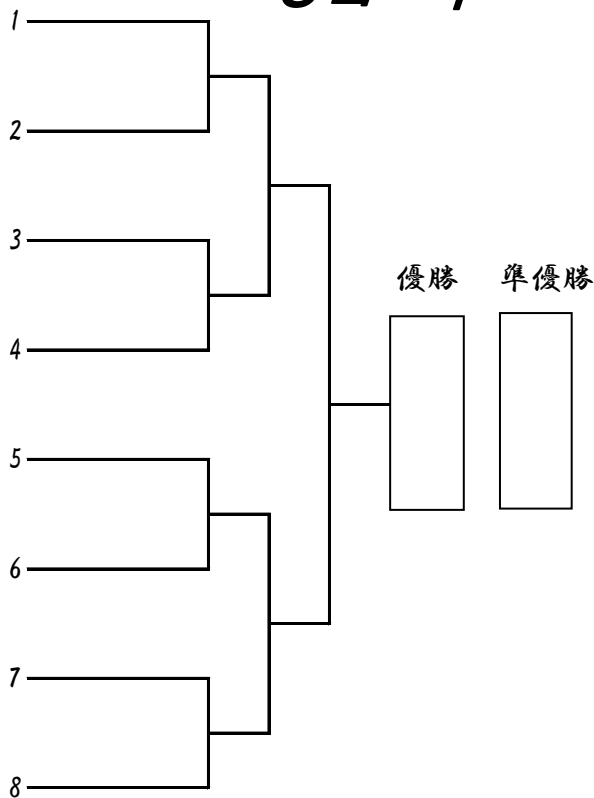

# 組手：小学5年生男子重量級

所属道場 体重 身長 級  
(kg) (cm)

入賞者2名

(埼玉大宮西)	49.0	142.0	3級	ホシノヒナタ 星野陽向
(神居塾)	46.0	140.0	4級	モリヤオウキ 森谷旺樹
(游藝館)	50.0	142.0	3級	オヌマリユノスケ 小沼隆之介
(群馬)	42.0	145.0	5級	オオツカゼン 大塚善
(千葉南)	41.0	142.0	2級	サトウユウシン 佐藤雄真
(誠真会館)	43.0	144.0	8級	ワシオソウタ 鷲尾爽太
(埼玉大宮西)	48.0	150.0	6級	ウノヒロキ 宇野裕貴
(游藝館)	49.0	141.0	3級	サトウカナメ 佐藤協芽
(太田南)	48.0	142.0	2級	イトウガク 伊東楽

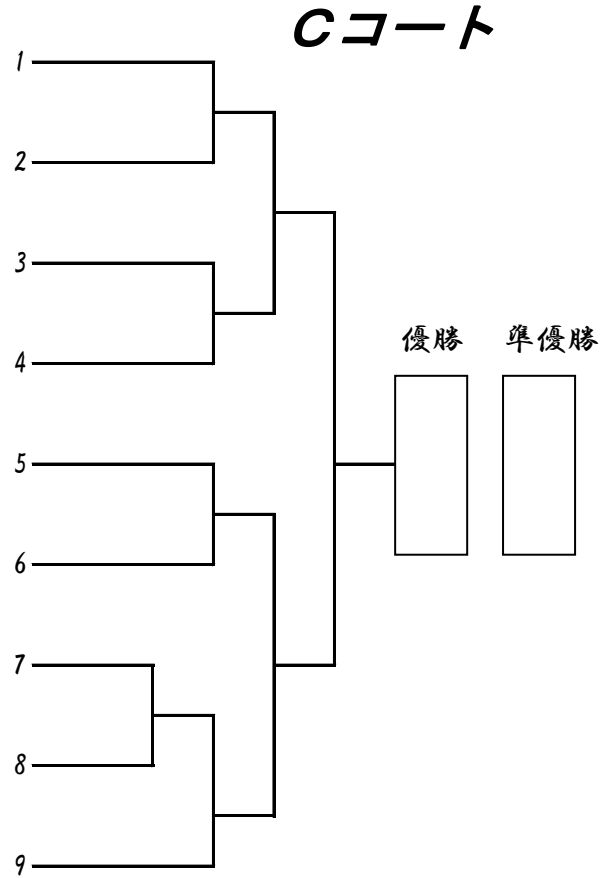

# 組手：小学5年生女子軽量級

所属道場 体重 身長 級  
(kg) (cm)

35kg未満

入賞者2名

(小山)	34.0	140.0	2級	オオサカハナナ 大坂はなな
(神奈川県横浜)	27.0	127.0	5級	カワハラアサキ 河原有咲
(群馬)	28.0	133.0	3級	コバヤシラン 小林蘭
(拳夢會館)	34.0	138.0	4級	アラキホノ 荒木帆乃
(群馬)	33.0	135.0	4級	オオツカリン 大塚凛
(五十嵐道場)	33.7	141.0	8級	イワサワリコ 岩沢凛子
(浦和)	34.0	138.0	5級	カンダケイナ 神田桂奈
(拳武會浦和)	29.0	139.0	2級	カトウヒカリ 加藤ひかり

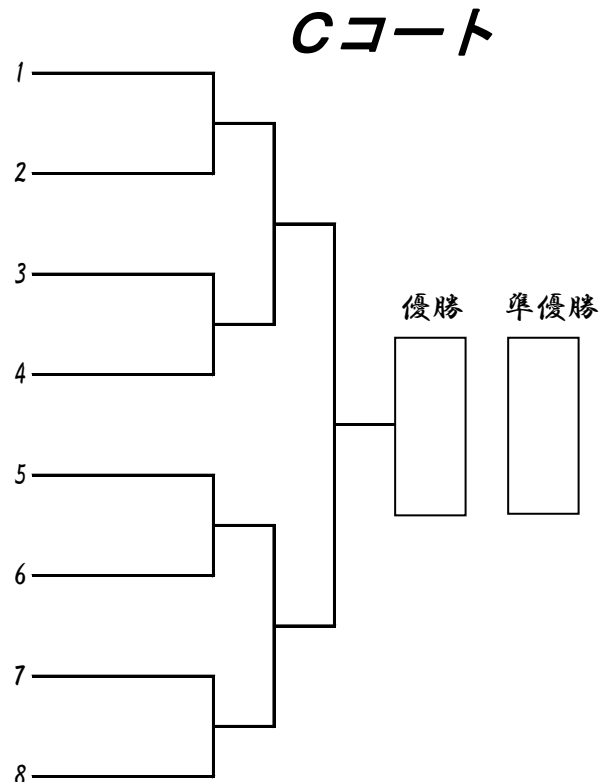

# 組手：小学5年生女子重量級

所属道場 体重 身長 級  
(kg) (cm)

入賞者1名

(埼玉大宮西)	40.0	145.0	4級	ヤマモト カナネ 山本 奏音
(東京豊島)	36.0	152.0	3級	オオカド マホ 大門 真穂
(埼玉武蔵)	35.0	150.0	4級	ナカトウ カエ 中東 夏英
(茨城県央)	37.0	142.0	7級	トミタ アン 富田 杏
(宇都宮本部)	38.0	132.0	2級	マシコ タマキ 益子 珠季

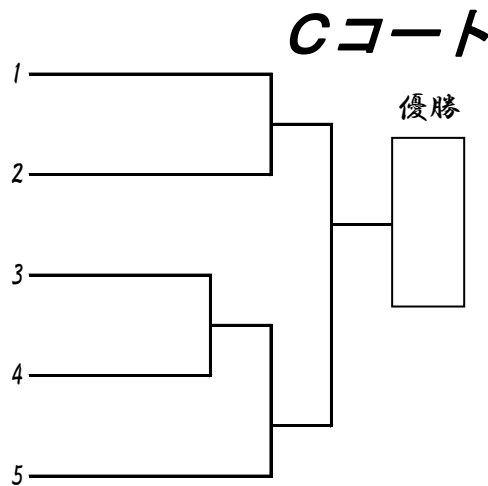

# 組手：小学6年生男子軽量級

所属道場 体重 身長 級  
(kg) (cm)

35kg未満

入賞者2名

(小山)	33.0	140.0	2級	スズキ ユイト 鈴木 結翔
(東京江戸川)	32.0	143.0	6級	オシダ ケンシン 押田 拳真
(埼玉武蔵)	29.0	135.0	6級	ヨシカワ リュウセイ 吉川 流正
(城南川崎)	31.0	136.0	4級	タジマ カイセイ 田嶋 權成
(厚木赤羽)	32.0	135.0	4級	カワグチ トキオ 川口 時生
(東京江戸川)	30.0	144.0	2級	サトウ コウノスケ 佐藤 光之助
(東京豊島)	33.0	140.0	2級	ナカイガワ コウタロウ 中井川 煌太郎
(埼玉武蔵)	28.0	140.0	3級	オオハシ カズマ 大橋 和馬
(無限勇進会)	33.0	136.0	4級	イケダ セナ 池田 世夏
(東京江戸川)	29.0	135.0	2級	イナダ ダイゴ 稲田 大悟
(武空会)	32.0	138.0	8級	オオツカ ハルト 大塚 大翔
(千葉南)	29.0	134.0	2級	ウジイユウ セイ 氏家 勇誠
(東京江戸川)	31.0	143.0	1級	タナカ リウセイ 田中 劉聖

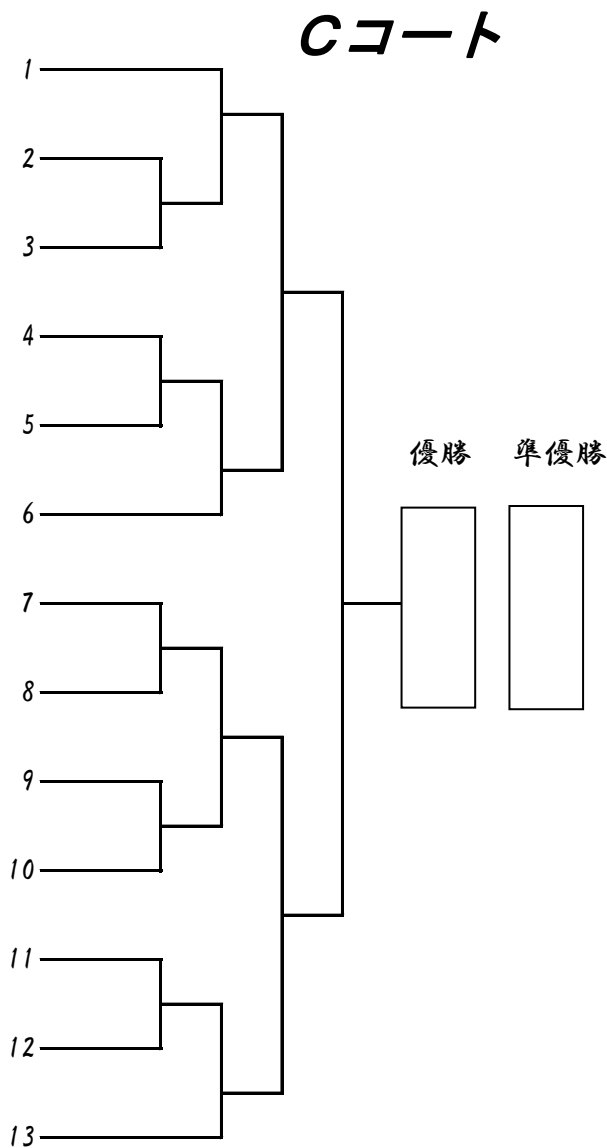

# 組手：小学6年生男子中量級

所属道場 体重 身長 級  
(kg) (cm)

40kg未満

入賞者2名

(東京江戸川)	38.0	141.0	1級	サ 齋	イ ト	ウ コ	ウ タ	光 太
(游藝館)	35.0	140.0	2級	イ 飯	イ ダ	ユ ウ	シ シ	結 心
(城南川崎)	39.9	140.0	5級	イ 岩	ワ サ	キ ト	モ ハ	友 春
(小山)	37.0	140.0	4級	ム 村	ラ オ	カ セ	イ タ	岡 誠 太
(東京江戸川)	34.0	144.0	1級	ニ 西	シ ノ	ヒ カ	ル ル	野 輝 大
(神奈川北)	35.0	141.0	4級	ツ 津	ク イ	リ リ	ク ク	久 居 陸
(小山)	35.0	146.0	5級	イ 伊	ザ ワ	ユ イ	ト ト	澤 結 人
(神居塾)	35.0	141.0	4級	ツ 土	チ ダ	ア ラ	タ タ	田 新
(東京江戸川)	34.0	135.0	6級	ミ 宮	ヤ ザ	ワ ユ	ウ キ	澤 悠 希
(本鷄會)	35.0	145.0	2級	ウ 宇	ツ ザ	ガ オ	ウ ウ	津 賀 鳳
(東京豊島)	37.0	150.0	2級	ホ 堀	リ グ	チ ヒ	ロ ト	口 大 翔

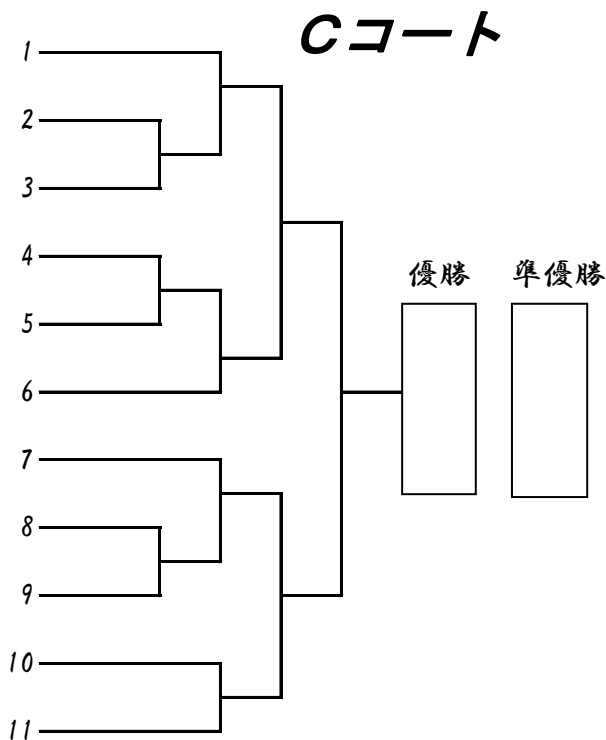

# 組手：小学6年生男子重量級

所属道場 体重 身長 級  
(kg) (cm)

入賞者1名

(東京江戸川)	49.0	145.0	2級	ス 須	ド ウ	ダ イ	キ キ	藤 橙 生
(千葉北)	47.0	158.0	4級	ワ 脇	キ ノ	リ ヨ	ウ ト	野 稜 人
(本鷄會)	58.0	149.0	3級	セ 関	キ ヤ	コ ウ	セ イ	谷 興 晟
(游藝館)	49.3	143.0	1級	オ 大	オ ヒ	ラ タ	ク マ	平 匠 真
(栃木)	56.0	162.0	2級	ク 栗	リ ハ	ラ イ	リ マ	原 偉 理 真

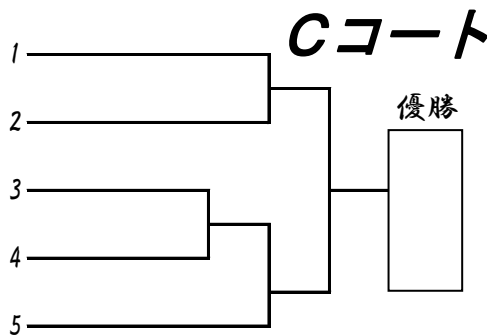

# 組手：小学6年生女子轻量級

所属道場 体重 身長 級  
(kg) (cm)

40kg未満

入賞者1名

(拳武會浦和)	37.5	150.0	2級	ヤ 柳	ナ ガ	ワ ト	キ キ	川 十 希
(至真会館)	28.0	133.0	6級	オ 大	オ ス	マ ユ	ナ ナ	沼 結 心
(埼玉大宮西)	34.0	139.0	2級	ワ 若	カ ヤ	マ ミ	ツ キ	山 未 月
(宇都宮本部)	32.0	140.0	6級	ト 豊	ヨ タ	ナ ナ	オ オ	田 奈 桜
(東京ベイ港)	34.0	140.0	4級	コ 河	ウ ノ	マ ハ	ナ ナ	野 真 花
(東京豊島)	36.0	138.0	1級	ア 安	ン ド	ウ ウ	サ ナ	藤 椿 七

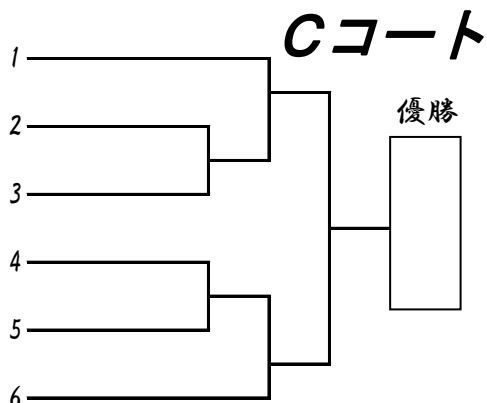

# 組手：中学1年生男子軽量級

所属道場 体重 身長 級  
(kg) (cm)

40kg未満

入賞者4名

Cコート

所属道場	体重 (kg)	身長 (cm)	級	選手名	順位
(城南川崎)	37.0	150.0	2級	小 <sup>コ</sup> 竹 <sup>タケ</sup> ハ <sup>ハ</sup> ル <sup>ル</sup> マ <sup>マ</sup> 真	1
(游藝館)	38.5	141.0	1級	東 <sup>ヒ</sup> ガ <sup>ガ</sup> シ <sup>シ</sup> 晃 <sup>ウ</sup> キ <sup>キ</sup> 輝	2
(神奈川北)	39.0	143.0	4級	石 <sup>イ</sup> シ <sup>シ</sup> 橋 <sup>ハシ</sup> コ <sup>コ</sup> タ <sup>タ</sup> ロ <sup>ロ</sup> ウ <sup>ウ</sup> 汰 <sup>タ</sup> 郎	3
(千葉南)	33.0	145.0	1級	渡 <sup>ワ</sup> タ <sup>タ</sup> ナ <sup>ナ</sup> ベ <sup>ベ</sup> ユ <sup>ユ</sup> ウ <sup>ウ</sup> ト <sup>ト</sup> 翔	4
(東京江戸川)	37.0	146.0	初級	増 <sup>マ</sup> ス <sup>ス</sup> 田 <sup>ダ</sup> マ <sup>マ</sup> サ <sup>サ</sup> ヒ <sup>ヒ</sup> ト <sup>ト</sup> 士	5
(神居塾)	36.0	138.0	2級	松 <sup>マ</sup> ツ <sup>ツ</sup> ザ <sup>ザ</sup> ワ <sup>ワ</sup> ヒ <sup>ヒ</sup> ビ <sup>ビ</sup> キ <sup>キ</sup> 輝	6
(神奈川東横浜)	37.0	141.0	4級	西 <sup>サイ</sup> ジ <sup>ジ</sup> ョ <sup>ョ</sup> ウ <sup>ウ</sup> リ <sup>リ</sup> ュ <sup>ュ</sup> ウ <sup>ウ</sup> キ <sup>キ</sup> 輝	7
(浦和)	37.0	148.0	4級	荒 <sup>ア</sup> ラ <sup>ラ</sup> イ <sup>イ</sup> イ <sup>イ</sup> オ <sup>オ</sup> リ <sup>リ</sup> 織	8
(无限勇進会)	36.0	140.0	4級	佐 <sup>サ</sup> サ <sup>サ</sup> キ <sup>キ</sup> 木 <sup>キ</sup> エ <sup>エ</sup> イ <sup>イ</sup> シ <sup>シ</sup> ン <sup>ン</sup> 真	9
(千葉南)	37.0	147.0	2級	氏 <sup>ウ</sup> ジ <sup>ジ</sup> イ <sup>イ</sup> エ <sup>エ</sup> キ <sup>キ</sup> ョ <sup>ョ</sup> ウ <sup>ウ</sup> タ <sup>タ</sup> ロ <sup>ロ</sup> ウ <sup>ウ</sup> 郎	10
(小山)	34.0	140.0	3級	瀬 <sup>セ</sup> ザ <sup>ザ</sup> イ <sup>イ</sup> ケン <sup>ケン</sup> ス <sup>ス</sup> ケ <sup>ケ</sup> 介	11
(東京江戸川)	36.0	140.0	1級	新 <sup>ア</sup> ラ <sup>ラ</sup> イ <sup>イ</sup> リ <sup>リ</sup> ヒ <sup>ヒ</sup> ト <sup>ト</sup> 仁	12
(神居塾)	39.0	157.0	5級	鈴 <sup>ス</sup> ズ <sup>ズ</sup> キ <sup>キ</sup> ケン <sup>ケン</sup> タ <sup>タ</sup> 太	13
(東京ベイ港)	37.0	153.0	4級	クラーク・ウィル	14
(厚木赤羽)	35.0	143.0	2級	木 <sup>キ</sup> ツ <sup>ツ</sup> カ <sup>カ</sup> コ <sup>コ</sup> ウ <sup>ウ</sup> ノ <sup>ノ</sup> ス <sup>ス</sup> ケ <sup>ケ</sup> 祐	15

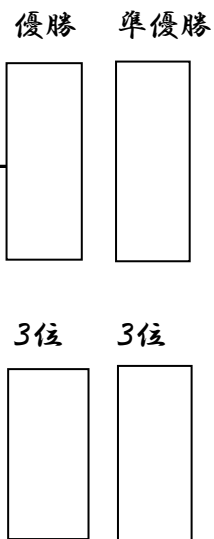

# 組手：小学6年生女子重量級

入賞者1名

## Dコート

所属道場	体重 (kg)	身長 (cm)	級	名前
(埼玉大宮西)	43.0	142.0	6級	中林彩咲
(木鷄會)	45.0	145.0	2級	金澤琉唯
(宇都宮本部)	43.0	145.0	5級	篠原悠里
(游藝館)	43.0	150.0	初級	鈴木ヒマリ葵
(拳夢會館)	56.0	156.0	5級	真田ユミ沢
(宮城)	42.0	150.0	5級	鈴木ハナ華

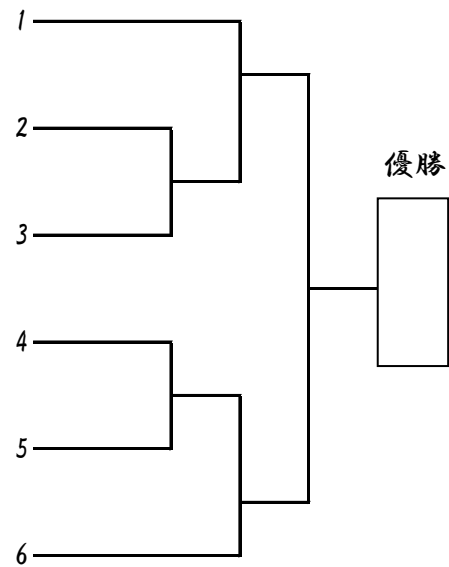

# 組手：中学1年生男子中量級

入賞者2名

## Dコート

46kg未満

所属道場	体重 (kg)	身長 (cm)	級	名前
(太田南)	45.0	156.0	2級	渡邊律希
(東京町田)	43.0	151.0	3級	小柳龍義
(拳武會浦和)	44.0	149.0	5級	百井悠太
(游藝館)	42.0	152.0	1級	小沼大絆
(神奈川北)	42.0	153.0	2級	長濱大明
(練馬)	44.0	153.0	3級	下川朔久郎
(東京ベイ港)	38.0	154.0	3級	加藤カケリ葵
(游藝館)	42.5	148.0	3級	菅谷シオン音
(神奈川東横浜)	43.0	149.0	1級	篠原ユウキ騎
(東京江戸川)	41.0	158.0	1級	金子廉大
(游藝館)	43.0	158.0	3級	赤田ハルキ樹
(神奈川北)	42.0	145.0	2級	小林シウ優
(茨城県央)	45.0	160.0	2級	白戸ユキヤ柳

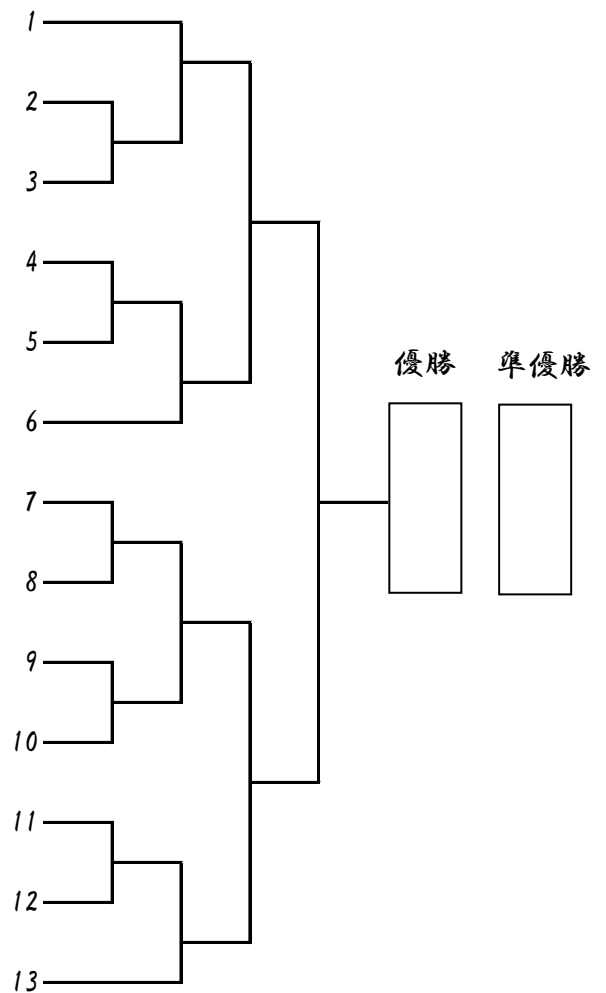

# 組手：中学1年生男子軽重量級

所属道場 体重 身長 級  
(kg) (cm)

54kg未満

入賞者2名

Dコート

(東京豊島)	50.0	170.0	1級	カワサキ	タイスケ	川崎 太輔
(游藝館)	48.3	150.0	1級	オオヒラ	カズミチ	大平 和道
(神奈川県横浜)	48.0	147.0	1級	ヒラバヤシ	ユタカ	平林 結貴
(東京江戸川)	48.0	159.0	3級	シオヤ	アツキ	塩谷 篤紀
(游藝館)	48.0	153.0	1級	アンジュウ	ケイスケ	安重 圭祐
(茨城県央)	47.0	160.0	2級	サカタ	ハル	坂田 悠瑠
(氏家)	49.0	158.0	6級	ヤマシタ	ケイ	山下 慶
(城南川崎)	53.0	155.0	2級	フクハラ	ハルオミ	福原 悠臣

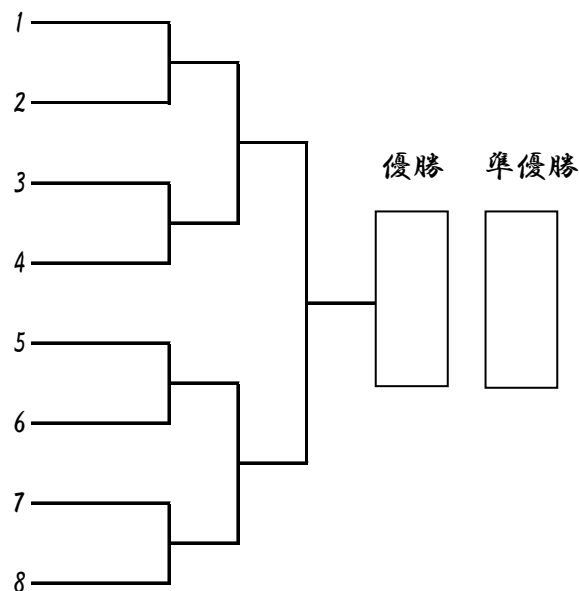

# 組手：中学1年生男子重量級

所属道場 体重 身長 級  
(kg) (cm)

入賞者2名

Dコート

(東京東)	80.0	160.0	2級	アオヤギ	トモヤ	青柳 智也
(神居塾)	58.0	164.0	5級	スズキ	リョウタ	鈴木 涼太
(游藝館)	60.0	162.0	2級	ワタナベ	ユイト	渡辺 唯斗
(東京豊島)	62.0	151.0	1級	カナザワ	テルオ	金澤 輝旺
(千葉南)	72.0	160.0	1級	サトウ	シヨウキ	佐藤 翔己
(游藝館)	60.0	165.0	初段	ヒラカワ	タケル	平川 毅
(神居塾)	54.0	165.0	1級	スズキ	ハルヨシ	鈴木 悠義
(氏家)	70.0	153.0	5級	ヤマシタ	イツキ	山下 倫樹
(鹿沼)	60.0	162.0	4級	ワカバヤシ	タイガ	若林 虎我
(無限勇進会)	63.0	168.0	3級	イソベ	レイ	磯部 礼

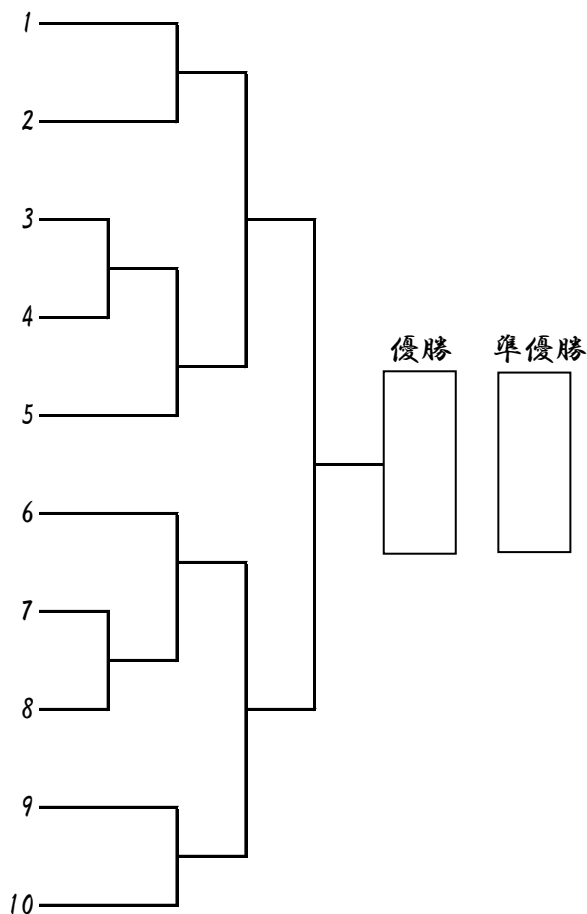

# 組手：中学1年生女子軽量級

所属道場 体重 身長 級  
(kg) (cm)

43kg未満

入賞者2名

Dコート

(茨城県央)	42.0	154.0	1級	サクマ ユリナ 作 間 祐 莉 那
(神武館)	40.0	149.0	7級	タカハシ ナオ 高 橋 那 緒
(厚木赤羽)	41.0	148.0	4級	ミガワ サワ 箕 川 咲 和
(五十嵐道場)	42.9	151.0	5級	タナカ マイ 田 中 茉 衣
(五十嵐道場)	34.0	144.0	5級	タカノ リカ 高 野 麗 梨 香
(練馬)	39.0	148.0	5級	ナガシマ アエ 長 島 愛 英
(小山)	39.0	147.0	1級	ミナミ アユ 南 歩 里

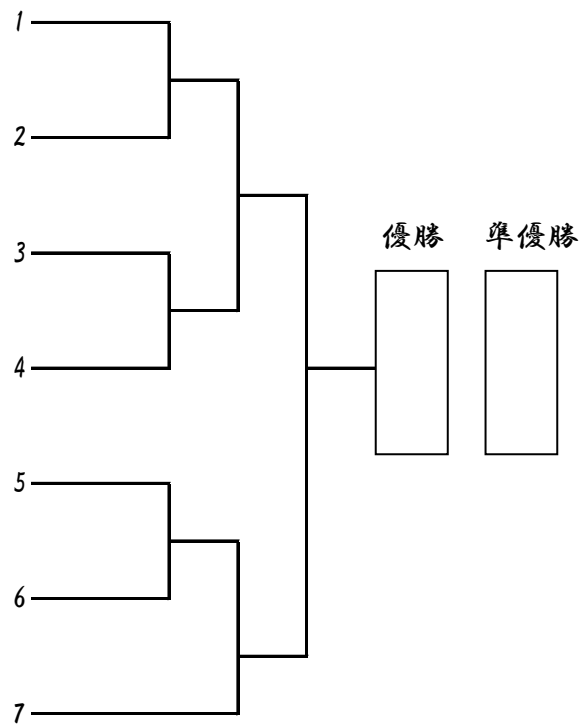

# 組手：中学1年生女子重量級

所属道場 体重 身長 級  
(kg) (cm)

46kg未満

入賞者2名

Dコート

(埼玉大宮西)	48.0	151.0	2級	アサミ セイナ 浅 見 惺 捺
(木鷄會)	54.0	155.0	1級	サガワ ハルヒ 佐 川 春 日
(千葉南)	56.0	157.0	1級	オオクマ ハルヒ 大 熊 春 陽
(浦和)	47.0	153.0	2級	キクチ シン 菊 地 心
(神居塾)	43.0	147.0	4級	モリヤ ユヅキ 森 谷 優 月
(東京豊島)	44.0	154.0	3級	バーデン ナアラ バーデン 奈 彩 来
(宇都宮本部)	46.0	155.0	2級	ナカザワ ミチコ 中 澤 倫 子

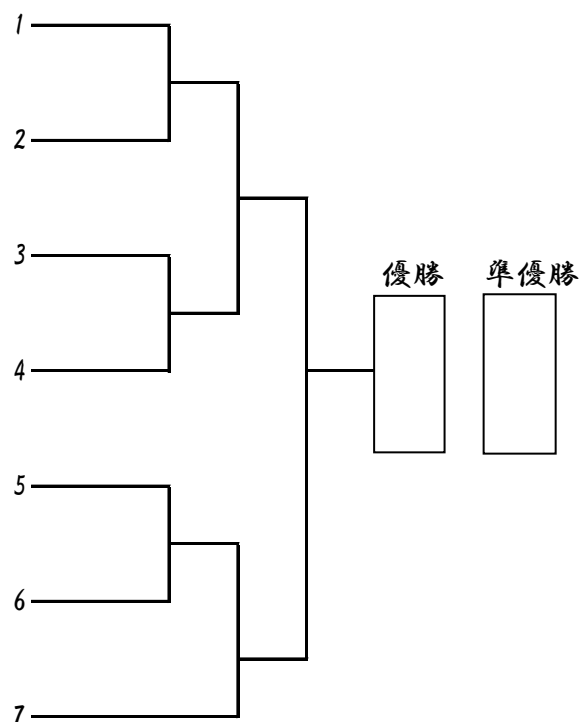

# 組手：中学2年生男子軽量級

所属道場 体重 身長 級  
(kg) (cm)

47kg未満

入賞者2名

Dコート

(神奈川県横浜)	42.0	148.0	2級	ク <sup>ロ</sup> サ <sup>ワ</sup> ユ <sup>ウ</sup> ト <sup>斗</sup> 黒澤雄斗
(宇都宮本部)	36.0	145.0	6級	ト <sup>ヨ</sup> ダ <sup>ユ</sup> ウ <sup>セイ</sup> 豊田悠聖
(栃木)	45.0	158.0	4級	マ <sup>シ</sup> ヤ <sup>マ</sup> ハ <sup>ルト</sup> ト <sup>音</sup> 増山悠音
(群馬)	43.0	160.0	1級	サ <sup>イ</sup> ト <sup>ウ</sup> コ <sup>タ</sup> ロ <sup>ウ</sup> 齋藤琥太郎
(拳夢會館)	46.9	161.0	4級	マ <sup>ツ</sup> ダ <sup>リ</sup> ヨ <sup>ウ</sup> 松田涼
(千葉県)	41.0	160.0	1級	ヨ <sup>コ</sup> ク <sup>ラ</sup> ア <sup>ラ</sup> タ <sup>汰</sup> 横倉新汰
(小山)	45.0	145.0	4級	オ <sup>オ</sup> サ <sup>カ</sup> ハ <sup>ル</sup> 大坂春
(東京江戸川)	43.0	153.0	初級	イ <sup>ッ</sup> シ <sup>キ</sup> ユ <sup>ウ</sup> ス <sup>ケ</sup> 一色悠輔

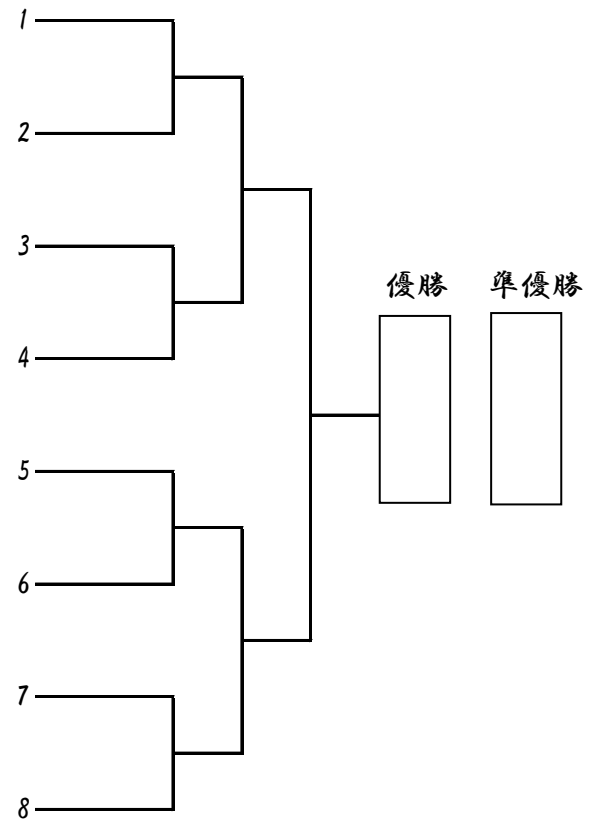

# 組手：中学2年生男子中量級

所属道場 体重 身長 級  
(kg) (cm)

53kg未満

入賞者2名

Dコート

(群馬)	48.0	156.0	1級	ヨ <sup>シ</sup> ダ <sup>タ</sup> イ <sup>ム</sup> 吉田大偉夢
(游藝館)	51.0	158.0	2級	オ <sup>ノ</sup> セ <sup>ユ</sup> ウ <sup>イ</sup> チ <sup>一</sup> 小野瀬友一
(木鷄會)	51.5	162.0	2級	ハ <sup>セ</sup> ガ <sup>ワ</sup> ア <sup>キ</sup> ト <sup>登</sup> 長谷川慧登
(茨城県央)	51.0	155.0	1級	ハ <sup>マ</sup> マ <sup>ツ</sup> テ <sup>ッ</sup> ベ <sup>イ</sup> 浜松鉄平
(神武會館)	50.0	165.0	3級	ゴ <sup>ン</sup> ダ <sup>ユ</sup> ウ <sup>キ</sup> 権田侷己
(千葉県)	50.0	169.0	1級	ク <sup>リ</sup> ガ <sup>ユ</sup> ウ <sup>優</sup> 栗賀優
(東京江戸川)	46.0	160.0	1級	イ <sup>シ</sup> ザ <sup>ワ</sup> カ <sup>ン</sup> ク <sup>ロ</sup> ウ <sup>郎</sup> 石澤寛九郎

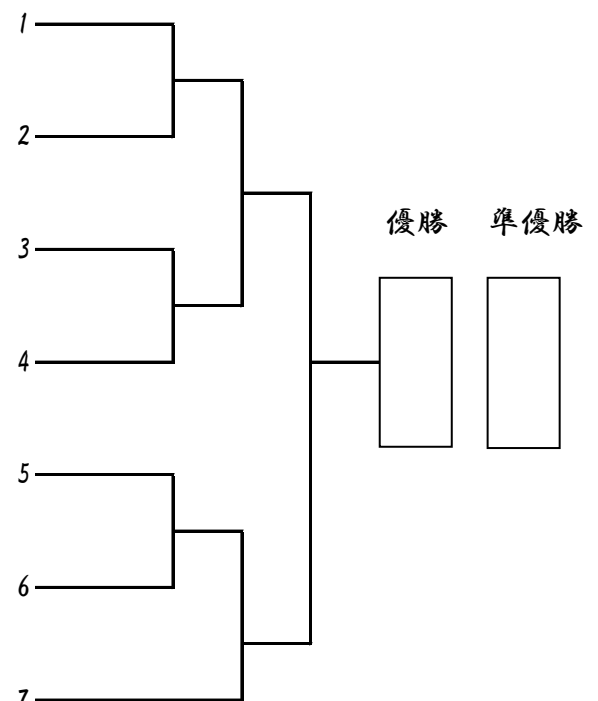

# 組手：中学2年生男子軽重量級

所属道場 体重 身長 級  
(kg) (cm)

59kg未満

入賞者1名

Dコート

(黎明会館)	53.0	164.0	2級	エンドウ 遠藤	シンバ 藤	信我
(総本部道場)	54.0	172.0	2級	モロ 両	ズミ 角	コウノスケ 康ノ介
(宮城)	58.0	162.0	4級	ス 鈴	ズキ 木	アオト 碧虎
(木鶏會)	57.0	169.0	1級	カナ 金	ザワ 澤	イツキ 樹希
(浦和)	55.0	160.0	2級	カン 神	ダ 田	シン 真
						ノスケ 之介

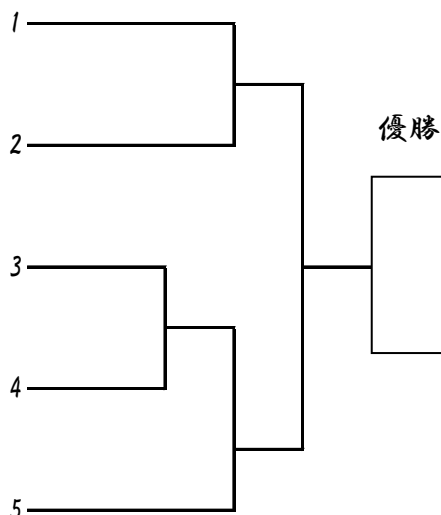

# 組手：中学2年生男子重量級

所属道場 体重 身長 級  
(kg) (cm)

入賞者1名

Dコート

(神居塾)	75.0	165.0	1級	ゴ 後	ト 藤	ハ 悠
(栃木)	60.0	166.0	4級	ヒ 蛭	ル 田	タ 翔
(千葉北)	70.0	170.0	6級	タ 蛸	コ 井	イ 直
(黎明会館)	70.0	170.0	2級	ク 久	ボ 保	レント 蓮斗

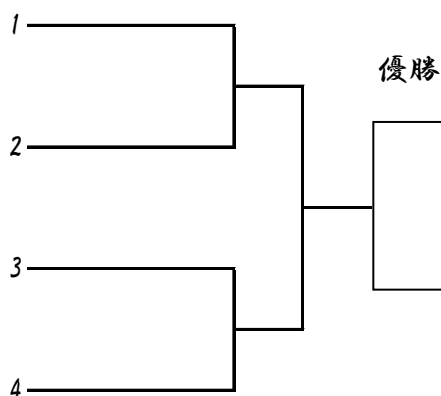

# 組手：中学2年生女子軽量級

所属道場 体重 身長 級  
(kg) (cm)

47kg未満

入賞者1名

Dコート

(東京江戸川)	41.0	159.0	1級	タ 田	ナ 中	カ マ
(茨城県央)	44.0	153.0	2級	ハ 橋	シ 本	モ ト
(東京江戸川)	46.0	154.0	初級	ニ 西	シ 尾	オ ミ
						ノ 実
						リ 莉

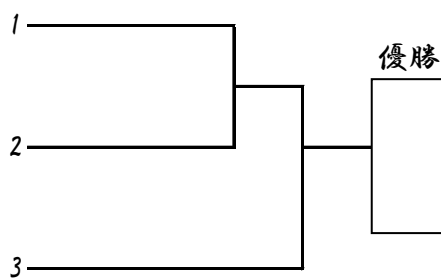

# 組手：中学2年生女子重量級

所属道場 体重 身長 級  
(kg) (cm)

入賞者1名

## Dコート

(群馬)	57.0	160.0	5級	タムラアオイ 田村碧唯
(游藝館)	52.0	155.0	初級	カトウユイ 加藤唯
(神居塾)	49.0	158.0	4級	イシイアコ 石井愛子
(岩崎空手)	65.0	163.0	9級	キムラリマ 木村莉真
(東京江戸川)	50.0	159.0	2級	タカハシキホ 高橋希歩

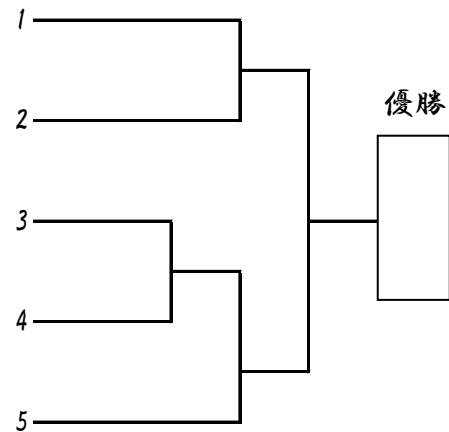

# 組手：中学3年生男子中量級

所属道場 体重 身長 級  
(kg) (cm)

58kg未満

入賞者2名

## Dコート

(城南川崎)	57.0	155.0	1級	フクハラミツマサ 福原光将
(埼玉大宮西)	55.0	160.0	2級	タノカイセイ 田野海晴
(東京豊島)	53.0	160.0	1級	ヒライシュウエイ 平井秀瑛
(宇都宮本部)	57.0	170.0	1級	ヤマグチイツキ 山口樹
(世田谷杉並)	52.0	169.0	2級	タンザワハナビ 丹澤華日
(総本部埼玉大)	55.0	171.0	3級	ノダユウヘイ 野田雄平
(拳武會浦和)	53.0	163.0	初級	オカモトハルマ 岡本東真

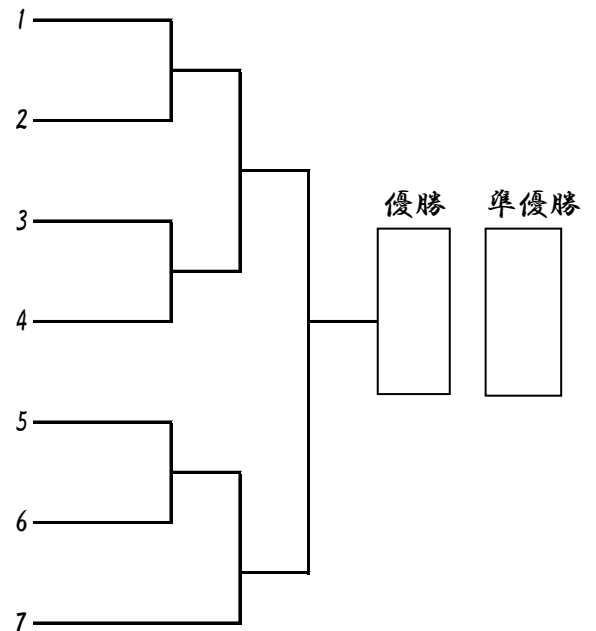

# 組手：中学3年生男子軽重量級

所属道場 体重 身長 級  
(kg) (cm)

65kg未満

入賞者1名

## Dコート

(浦和)	62.0	165.0	1級	ハニユウリュウジ 羽生龍二
(東京ベイ陸)	58.0	173.0	5級	クラーク・フランク
(群馬)	59.0	168.0	3級	マツウラムネノリ 松浦宗宣

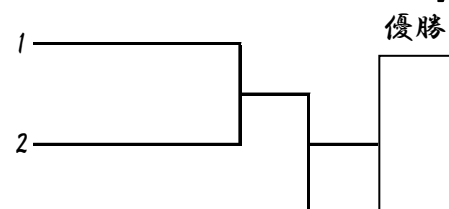

# 組手：中学3年生男子重量級

所属道場 体重 身長 級  
(kg) (cm)

入賞者1名

## Dコート

(埼玉大宮西)	105.0	174.0	2級	ナラザキヨウ 奈良崎央
(西神奈川)	84.0	167.0	2級	マエノコウセイ 前野昊成
(游藝館)	72.0	177.0	初級	ハセザワリク 長谷澤陸久
(千葉南)	70.0	161.0	1級	トウヤタカト 東谷天飛
(浦和)	75.0	164.0	1級	キクチケン 菊地顕

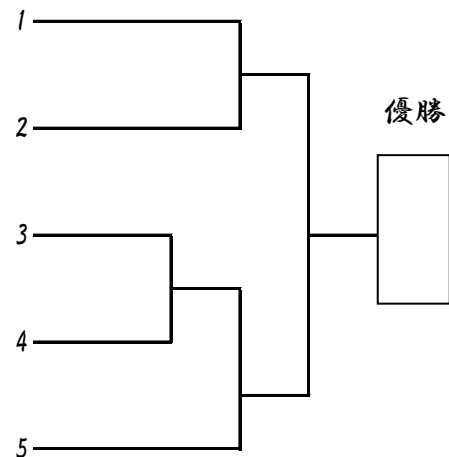

# 組手：中学3年生女子軽量級

所属道場 体重 身長 級  
(kg) (cm)

51kg未満

入賞者1名

## Dコート

(群馬)	49.0	159.0	5級	タムラヒオリ 田村妃織
(木鷄會)	47.0	155.0	1級	アサノカホ 浅野華穂
(至真会館)	45.0	152.0	6級	オオ沼マミユ 大沼弥結
(無限勇進会)	42.0	151.0	2級	ササキミオ 佐々木澪

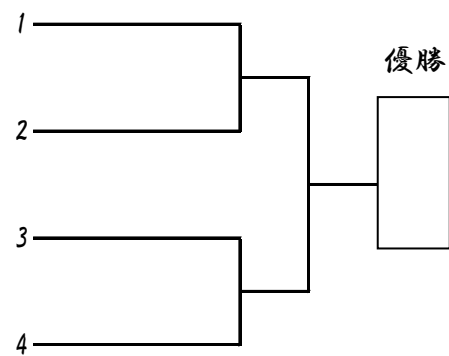

# 組手：高校生男子軽量級

所属道場 体重 身長 級  
(kg) (cm)

57kg未満

入賞者1名

## Dコート

(群馬)	51.0	161.0	1級	イマイズミハルト 今泉陽翔
(宇都宮本部)	56.0	165.0	1級	チバケンセイ 千葉拳聖
(群馬)	51.0	162.0	2級	セキグチコウガ 関口煌翔
(千葉南)	52.0	163.0	4級	クボライコ 久保頼詩
(厚木赤羽)	55.0	172.0	1級	スギヤマヨウスケ 杉山耀翼

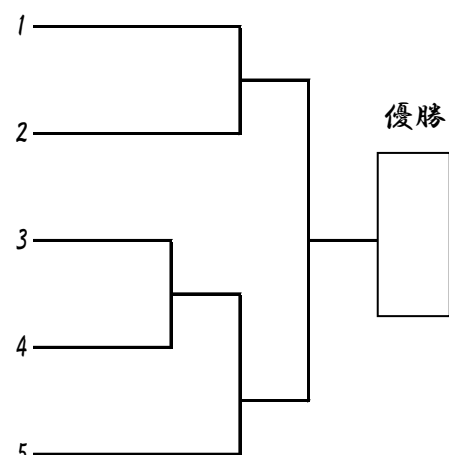

# 組手：高校生男子軽中量級

所属道場 体重 身長 級  
(kg) (cm)

62kg未満

入賞者1名

Dコート

(水戸啓明高校)	60.0	164.0	1級	ヒサシヨウエイ 久将永
(茨城県央)	60.0	167.0	2級	マルヤマ シュンヤ 丸山 竣也
(水戸啓明高校)	60.0	167.0	1級	ツクイ サク 津久井 朔
(神居塾)	60.0	163.0	1級	マツザワ カナタ 松澤 奏汰
(小山)	59.0	158.0	1級	テラグチ コウセイ 寺口 晃聖

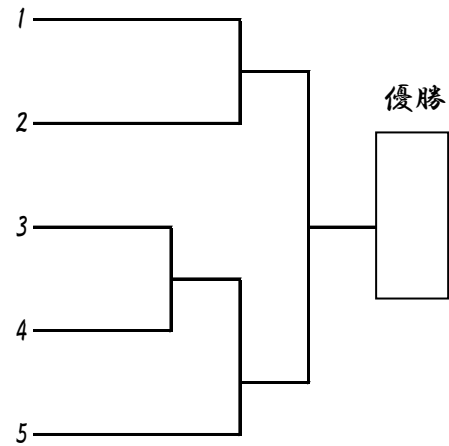

# 組手：高校生男子重量級

所属道場 体重 身長 級  
(kg) (cm)

入賞者1名

Dコート

(本鷄會)	77.0	171.0	1級	オオクボ リュウイチ 大久保 龍一
(本鷄會)	85.0	175.0	初級	ウツタ イガ 宇津 大賀

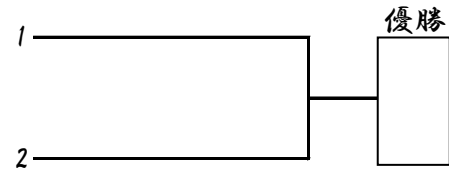

# 組手：高校生女子軽量級

所属道場 体重 身長 級  
(kg) (cm)

50kg未満

入賞者1名

Dコート

(神武館)	45.0	152.0	1級	サイトウ ココナ 齋藤 心椰
(千葉南)	48.0	152.0	1級	サワハタ リノ希 澤 畠 莉 希

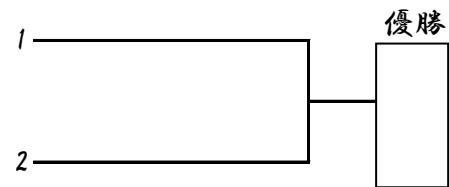

# 組手：高校生女子中量級

所属道場 体重 身長 級  
(kg) (cm)

56kg未満

入賞者1名

Dコート

(東京豊島)	55.0	163.0	1級	オオカド ユリ 大門 優里
(宮城)	55.0	155.0	2級	サトウ アマネ 佐藤 天音

