

# 第27回新極真会 栃木県空手道錬成大会



---

2024. 3. 31 【日】

栃木県立栃木県南体育館

---

主催 新極真会栃木支部

# 第27回栃木県空手道錬成大会

## 試合時間表

階級	本戦	延長戦(1回のみ)	体重判定
幼年～小学生	60秒	60秒	なし
中学生以上	90秒	90秒	なし

※試合時間は変更もあり得ます

## 防具着用表

階級	ヘッドギア	拳	スネ	膝	胸部	下腹部
男子小学2年生以下	○	○	○	任意	×	○
女子小学2年生以下	○	○	○	任意	任意	任意
男子小学3年生以上	○	○	○	○	×	○
女子小学3年生以上	○	○	○	○	任意	任意
中学・高校男子	○	○	○	○	×	○
中・高・セーフティ女子	○	○	○	○	○	任意
壮年・一般初級	○	○	○	○	×	○

○義務 ×不可

※テーピング禁止

※全階級マウスピースの着用は任意といたします。

※フェイスシールドの着用は任意といたします。

※ヘッドギア、赤帯セット、サポーター類(白)は各自用意

※男性(男児)は特別な事情がない限り道着の下へのシャツの着用は認められません。

## 入賞について

今大会では、入賞者は以下の通りとします。

出場者6名以下のクラスは、優勝者のみの表彰となります。

出場者7名以上のクラスは、優勝者・準優勝者の表彰となります。

出場者15名以上のクラスは、優勝者・準優勝者、3位の表彰となります。

## 各コート案内

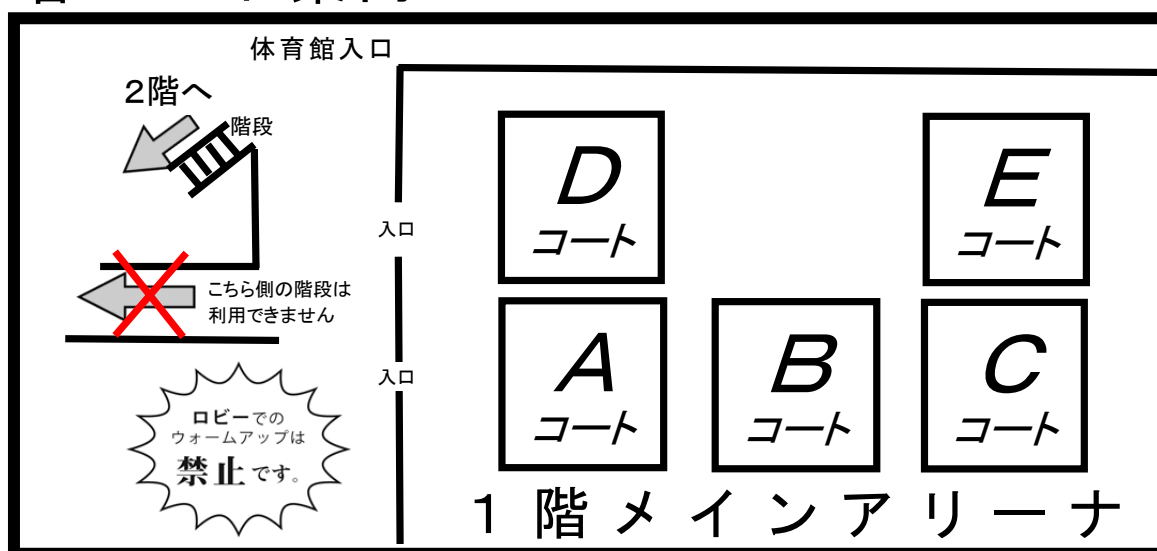

体重測定は各コートで行います

第1部 9:30～10:00、第2部 13:00～13:30

# 参加選手注意事項

☆ 運営、審判員以外のパンフレットは配布いたしません。各自ご用意願います。 ☆

- 1 試合開始予定時刻は第一部が10:00、第二部が13:30(開会式は行いません)。  
各部ともに型試合を先に行い、型試合終了後に組手試合を開始します。  
各自が出場する試合を自身で管理し、試合場に登壇してください。
  - 2 試合場までの付き添いは1選手につき1名とし、試合時以外は2階席で待機願います。
  - 3 声を出しての応援は自由です。マスク着用は任意と致します。
  - 4 ウォーミングアップはサブアリーナでのみお願いします。
  - 5 重量級以外の選手は体重測定をメインアリーナにて行います、計測時間は各部の表紙をご参照願います。  
時間までに計測を終了できなかった選手は失格となりますので時間厳守をお願いします。  
今回は各クラスの**制限体重(道着着用)に+2kgまで可**とします。
  - 6 着用が必須となっているサポーター類は各自で用意し、着用も必ず行うようにして下さい。  
フェイスシールドの着用は任意といたします。  
男性(男児)は特別な事情がない限り道着の下へのシャツの着用は認められません。
  - 7 自分の試合の3試合前には、自分のコーナーに待機して下さい。  
番号の小さい方が赤、数字が大きい方が白となります。  
選手名をコールした際に各コーナーに選手がいない場合、失格となります。
  - 8 今大会は各試合場にて、各クラスの決勝戦まで行います。  
また、試合が終わりましたら各自速やかにご帰宅願います。
  - 9 安全確保の為、会場内でのシート敷き、荷物置き(ミット含む)、三脚使用による映像撮影等の場所取り行為を禁止します。
  - 10 館内での選手・付き添いの食事はアリーナ2階席でお願い致します。ゴミの持ち帰りにご協力下さい
  - 11 貴重品の管理は自身の責任で行って下さい。紛失物の管理は主催者側で行いませんのでご了承願います。  
拾得物については一定期間後、持ち主が現れない場合は所有権を放棄したとみなし廃棄処分をします。
  - 12 本会場となる体育館は他の施設を利用する方々が沢山いらっしゃいます。  
ロビー・トイレなどの共有スペースでは大声を出したり走り回ったりしないようお願い致します。  
また、共有スペースでのウォーミングアップ・座り込みなども絶対にしないようお願い致します。
  - 13 主催者の指示に従わない場合は退場して頂く場合があります。
  - 14 試合における負傷・事故等の責任は保険の範囲内で負わせて頂きます。
  - 15 **反則の過剰アピールは「注意1」、虚偽行為は失格**となります。
  - 16 納入された出場料に関しては主催者側の判断で中止になった場合のみ返金致します
- ☆ スムーズな試合進行に御協力をお願いいたします。  
参加全選手の御健闘を期待します。

## 新極真会試合規約

反則	失格
<ul style="list-style-type: none"> <li>・手技による顔面・喉の攻撃</li> <li>・金的(下腹部)への攻撃</li> <li>・頭突き・頭を付けての攻撃</li> <li>・掴み、掛け、押し、押さえ、抱え込み</li> <li>・頭・体を付けての攻撃、背後からの攻撃</li> <li>・掛け逃げ、関節蹴り、投げ技</li> <li>・何度も場外に逃げた場合</li> <li>・倒れた相手への攻撃、「止め」の後の攻撃</li> <li>・悪質な試合態度</li> <li>・審判員が特に反則とみなした場合</li> </ul>	<ul style="list-style-type: none"> <li>・試合に遅れた場合</li> <li>・他者の試合に間違えて出場した場合</li> <li>・反則行為でドクターストップになった場合</li> <li>・注意4となった場合</li> <li>・試合中の嘔吐</li> <li>・粗暴な振る舞い</li> <li>・特に悪質な反則・試合態度</li> <li>・審判員の指示に従わない場合</li> <li>・反則の虚偽行為</li> </ul>

### ジュニアセーフティールール

一本	技有り
<ul style="list-style-type: none"> <li>・有効技によるダウン(一瞬でも身体の一部が床に着く)</li> <li>・足払い下段突き</li> <li>・3秒以上の戦意喪失</li> <li>・技有り2本</li> </ul>	<ul style="list-style-type: none"> <li>・上段にクリーンヒット</li> <li>・宙に浮かせて転倒させる</li> <li>・有効技のダメージで体が崩れる。動きが止まる</li> <li>・胴廻しをはずしての下段突き</li> <li>・3秒以内の戦意喪失</li> </ul>

### 一般ルール

一本	技有り
<ul style="list-style-type: none"> <li>・3秒以上のダウン</li> <li>・3秒以上の戦意喪失</li> <li>・技有り2本</li> </ul>	<ul style="list-style-type: none"> <li>・3秒以内のダウン、3秒以内の戦意喪失</li> <li>・有効技のダメージで体が崩れる。動きが止まる</li> <li>・足払い下段突き、胴廻しをはずしての下段突き</li> </ul>

判定優先順位	判定基準図解
<p>一本 &gt; 技あり &gt; ダメージ &gt; 有効打 &gt; 攻撃数 &gt; 積極性</p>	<p style="text-align: center;">技有り1      技有り2(一本)</p> <p style="text-align: center;"> ----- ----- ----- ----- </p> <p style="text-align: center;">注意1      注意2      注意3      注意4</p> <p style="text-align: center;">(減点1)                      (減点2:失格)</p>

着衣	禁止事項
<ul style="list-style-type: none"> <li>・清潔な白い道着</li> <li>・下腹部防具(ファウルカップ)はズボンの内側にする</li> <li>・女子のインナーTシャツは白色とする。男子禁止</li> <li>・女子のチェストガードはTシャツの下に着用する</li> </ul>	<ul style="list-style-type: none"> <li>・ガッツポーズ、雄叫び</li> <li>・判定に対しての抗議</li> <li>・テーピング(ドクターの診断書があれば可)</li> <li>・開場での場所取り(シート敷き)</li> </ul>

### 防具

階級	ヘッドギア	拳	スネ	ヒザ	胸部	下腹部	マウスピース 心臓震盪パッド
男子小2年以下	○	○	○	任意	×	○	任意
女子小2年以下	○	○	○	任意	任意	任意	任意
男子小3年以上	○	○	○	○	×	○	任意
女子小3年以上	○	○	○	○	任意	任意	任意
中・高男子・シニア男子	○	○	○	○	×	○	任意
中・高女子・シニア女子	○	○	○	○	○	○	任意
一般男子初級	○	○	○	○	×	○	任意
U25女子・女子フルコン	×	×	○	×	○	○	任意
学生	×	×	×	×	×	○	任意
一般上級	×	×	×	×	×	○	×

※○義務    ×禁止    テーピング禁止(大会ドクター判断で可)

反則以外の注意1(防具不備の注意1は延長リセット無し)	防具・赤帯セット不備による失格
<ul style="list-style-type: none"> <li>・サポーターが完全に外れた場合</li> <li>・赤帯セットの一部不備</li> <li>・ファウルカップの道着外着用</li> <li>・道着内に布や紙類を入れたままの競技</li> <li>・反則の過剰アピール</li> </ul>	<ul style="list-style-type: none"> <li>・防具の未着用、著しい劣化、改造、</li> <li>・ヘッドギア金網面の著しい劣化(一部の剥がれ落ちは失格ではない)</li> <li>・赤帯セット3点全ての未着用(即時修正、一部不備は失格ではない)</li> <li>・白の選手が赤帯セット3点を全て装着している場合</li> <li>・携帯電話等金属類を持ったまま競技した場合</li> <li>・指定サポーターを装着していない場合</li> </ul>

# 第一部

コート	型	組手
Aコート	幼年男女 初級小学3・4年生女子(7級以下)	幼年男女軽量級 幼年男女重量級 小学3・4年生女子初級軽量級(7級以下)
Bコート	初級小学1・2年生女子(9級以下) 初級小学1年生男子(9級以下) 上級小学1年生男子	小学1・2年生女子初級軽量級(9級以下) 小学3・4年生女子初級重量級(7級以下) 小学1年生男子初級軽量級(10級以下) 小学1年生男子初級重量級(10級以下) 小学2年生男子初級重量級(9級以下) 小学3年生男子初級軽量級(8級以下)
Cコート	初級小学2年生男子(9級以下) 初級小学3年生男子(7級以下)	小学2年生男子初級軽量級(9級以下) 小学3年生男子初級重量級(8級以下) 小学1・2年生女子上級軽量級 小学3・4年生女子上級重量級 小学2年生男子上級軽量級
Dコート	上級小学2年生男子 上級小学3・4年生女子	小学1・2年生女子初級重量級(9級以下) 小学3・4年生女子上級軽量級 小学1年生男子上級軽量級 小学1年生男子上級重量級 小学3年生男子上級重量級
Eコート	上級小学1・2年生女子 上級小学3年生男子	小学1・2年生女子上級重量級 小学2年生男子上級重量級 小学3年生男子上級軽量級

9:30開場

10:00試合開始

(全コート型試合終了後に組手試合を開始)

(計量 9:30~10:00)

# 型 : 幼 年 男 女

## 太極その1

入賞者4名

## Aコート

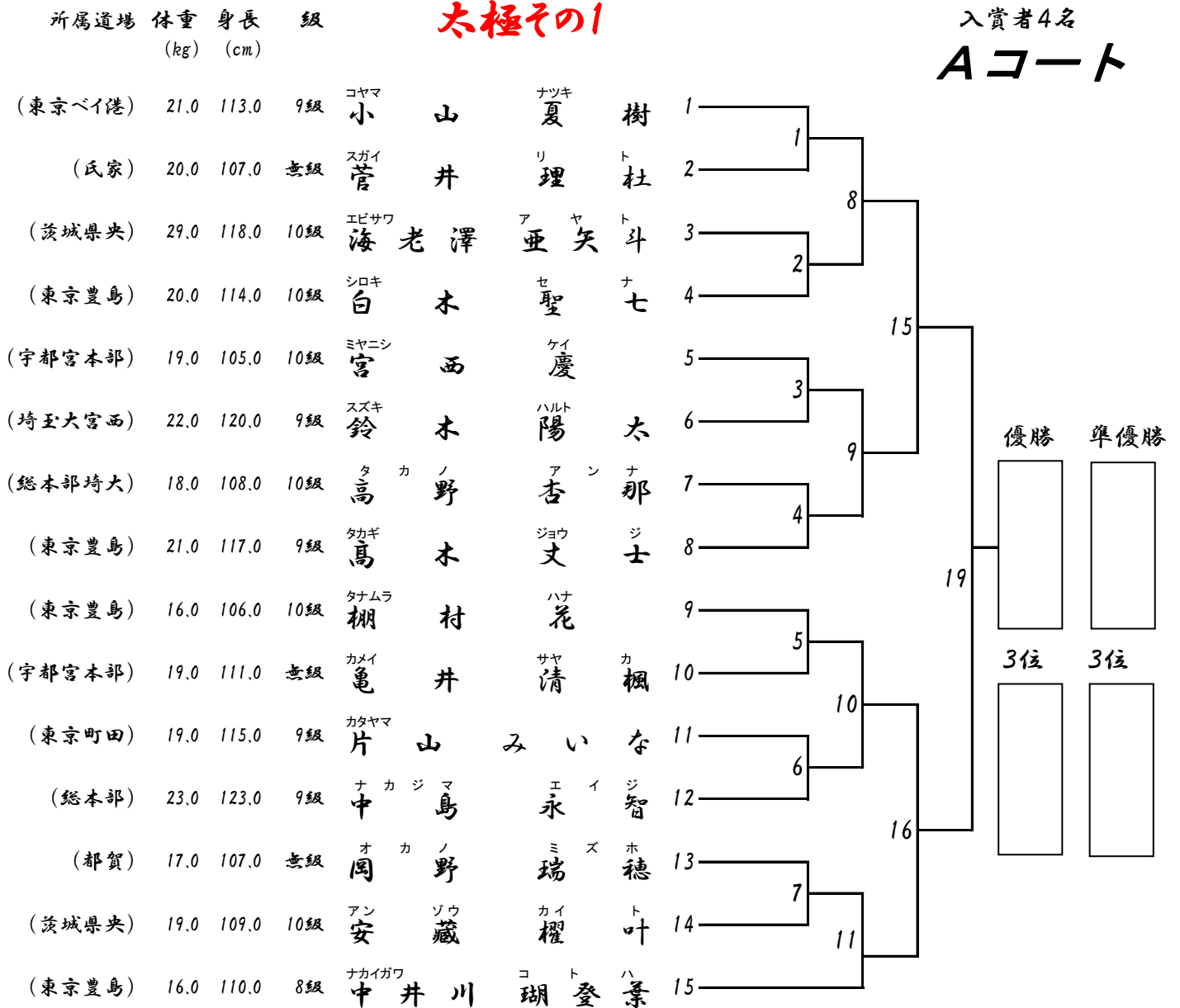

# 型 : 初 級 小 学 3・4 年 生 女 子 (7 級 以 下)

## 平安その1

入賞者2名

## Aコート



# 型：初級小学1・2年女子(9級以下)

所属道場 体重 身長 級  
(kg) (cm)

## 太極その1

入賞者1名

### Bコート

(栃木)	22.0	120.0	10級	ヒ 蛭 田	リ 莉	オ 央
(群馬)	24.0	118.0	10級	ル アクツ 阿 久 津	サキ 早	希
(致道会館)	26.0	128.0	無級	イ タ ガ キ 板 垣	スイ 粹	ナ
(那須烏山)	26.0	123.0	10級	ヒ ラ ヤ マ 平 山	ユ 友	愛
(東京豊島)	21.0	119.0	10級	スガハラ 菅 原	リン 凛	

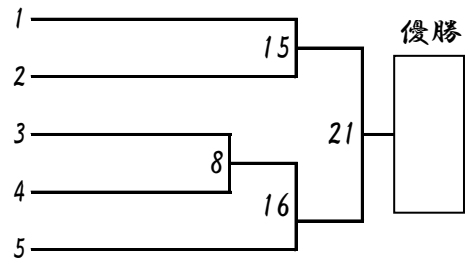

# 型：初級小学1年生男子(9級以下)

所属道場 体重 身長 級  
(kg) (cm)

## 太極その1

入賞者4名

### Bコート

(栃木)	18.0	115.0	10級	ヨ シ ダ 吉 田	コ 琥	ウ 優
(群馬)	21.0	120.0	10級	ル アクツ 阿 久 津	タケル 尊	
(宇都宮本部)	18.0	107.0	10級	タカハシ 高 橋	ツカサ 司	
(小山)	38.0	135.0	無級	カツラ 桂 昌	マサキ	輝
(小山)	23.0	130.0	無級	マエダ 前 田	ショウヤ 翔 太	也 生
(総本部埼玉)	21.0	114.0	9級	セ 瀬 川	タ ツ 竜	誠
(茨城県央)	17.0	110.0	9級	ガ サ ワ ラ 小 笠 原	リュウ セイ	仁
(宇都宮本部)	22.0	117.0	10級	カメイ 亀 井 坂 口	マサト 雅 優 月	真 詩
(群馬)	20.0	117.0	9級	インザカ 石 坂	ユウ	夢
(埼玉大宮西)	30.0	130.0	10級	ヤマグチ 山 口	ツク	和
(宇都宮本部)	26.0	128.0	10級	ヨシダ 吉 田	コ 虎	朗 太
(栃木)	22.0	122.0	9級	オ ツ カ 大 塚	ソ 奏	良
(群馬)	22.0	123.0	無級	ヨシダ 吉 田	ト 叶	夢
(茨城県央)	21.0	120.0	10級	サ カ タ 坂 田	マ ヤ 大	和
(小山)	18.0	110.0	9級	マツオ 松 尾	ケン 健	翔

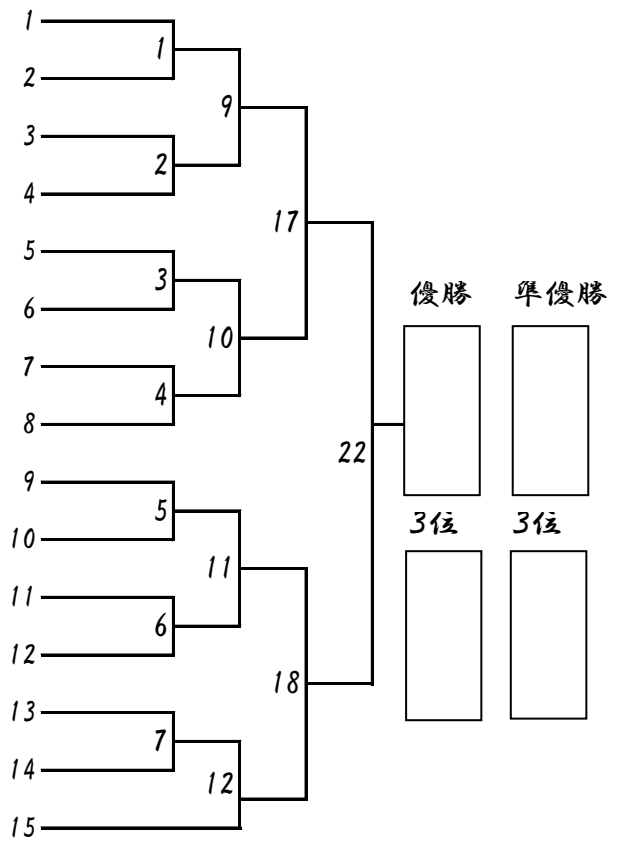

# 型：上級小学1年生男子

所属道場 体重 身長 級  
(kg) (cm)

## 平安その1

入賞者1名

### Bコート

(東京豊島)	24.0	122.0	7級	ナカムラ 中 村	リュウタ 龍 大	太 翔
(浦和高野)	32.0	132.0	8級	チ 千 田	マ ヤ 大	大
(群馬)	19.0	116.0	7級	ササキ 佐 々 木	ハルト 陽	大
(東京佐伯)	28.0	126.0	8級	オガワ 小 川	リン 凛	人
(千葉北)	26.0	123.0	8級	ワキノ 脇 野	アオ 碧	太
(小山)	28.0	120.0	6級	スズキ 鈴 木	ソウ 蒼	

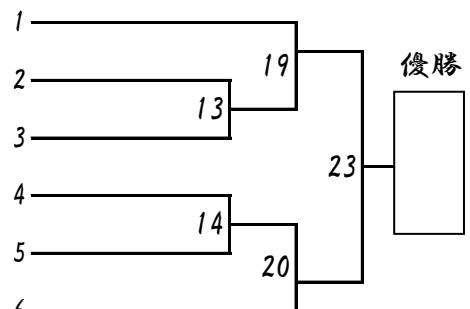

# 型：初級小学2年生男子(9級以下)

所属道場	体重 (kg)	身長 (cm)	級
(埼玉大宮西)	30	122	9級
(小山)	25.0	125.0	10級
(宇都宮本部)	30.0	127.0	10級
(小山)	23.0	125.0	9級
(茨城県央)	33.0	128.0	10級
(栃木)	25.0	125.0	9級
(群馬)	25.0	127.0	10級
(埼玉大宮西)	24	124	10級
(茨城県央)	25.0	132.0	無級
(総本部埼玉大)	30.0	128.0	9級
(栃木)	24.0	125.0	9級

## 太極その1

入賞者2名

## Cコート

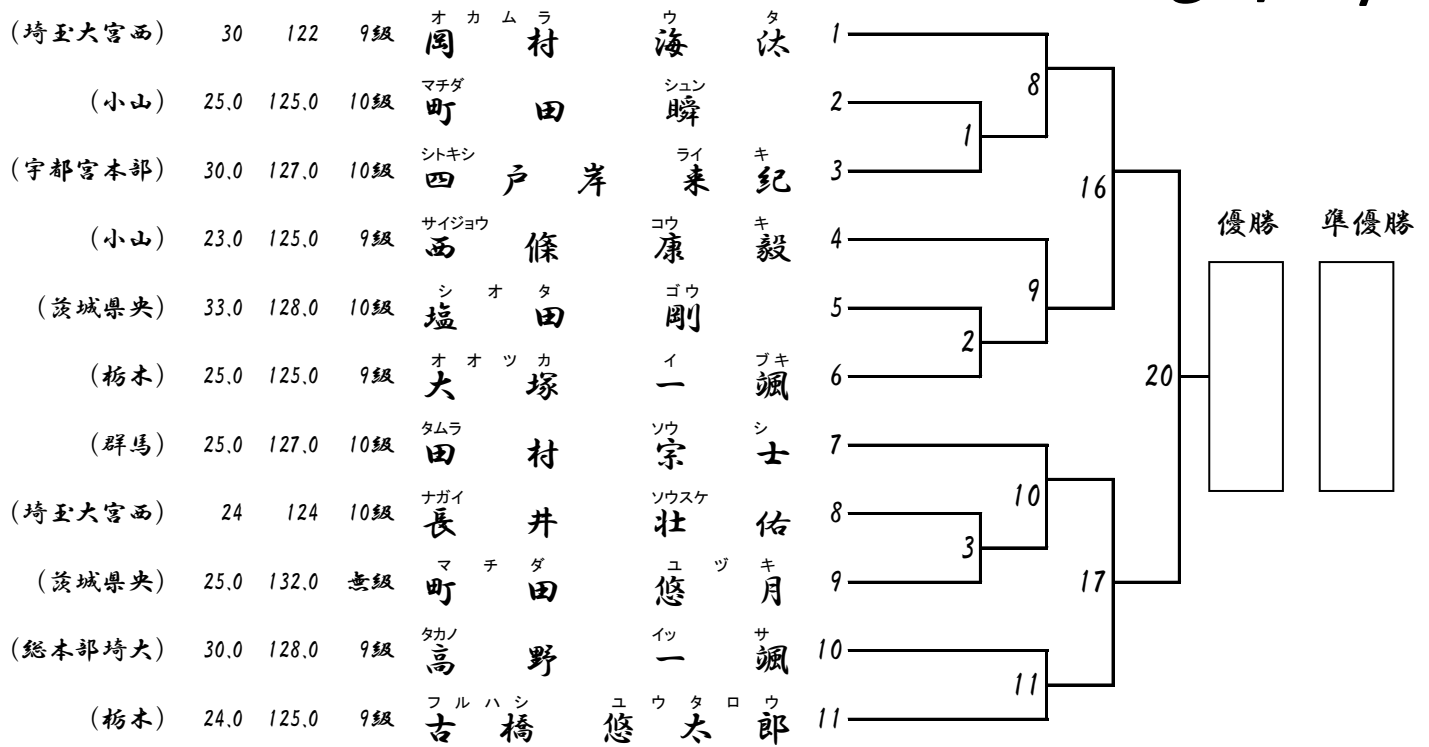

# 型：初級小学3年生男子(7級以下)

所属道場	体重 (kg)	身長 (cm)	級
(氏家)	25.0	126.0	7級
(東京ベイ港)	32.0	132.0	無級
(総本部埼玉大)	35.0	136.0	8級
(群馬)	28.0	123.0	7級
(東京ベイ港)	31.0	131.0	10級
(小山)	23.0	135.0	10級
(総本部埼玉大)	27.0	125.0	8級
(宇都宮本部)	25.0	127.0	10級
(東京豊島)	33.0	130.0	7級
(東京ベイ港)	33.0	134.0	無級
(群馬)	28.0	136.0	10級
(総本部埼玉大)	32.0	133.0	7級

## 平安その1

入賞者2名

## Cコート

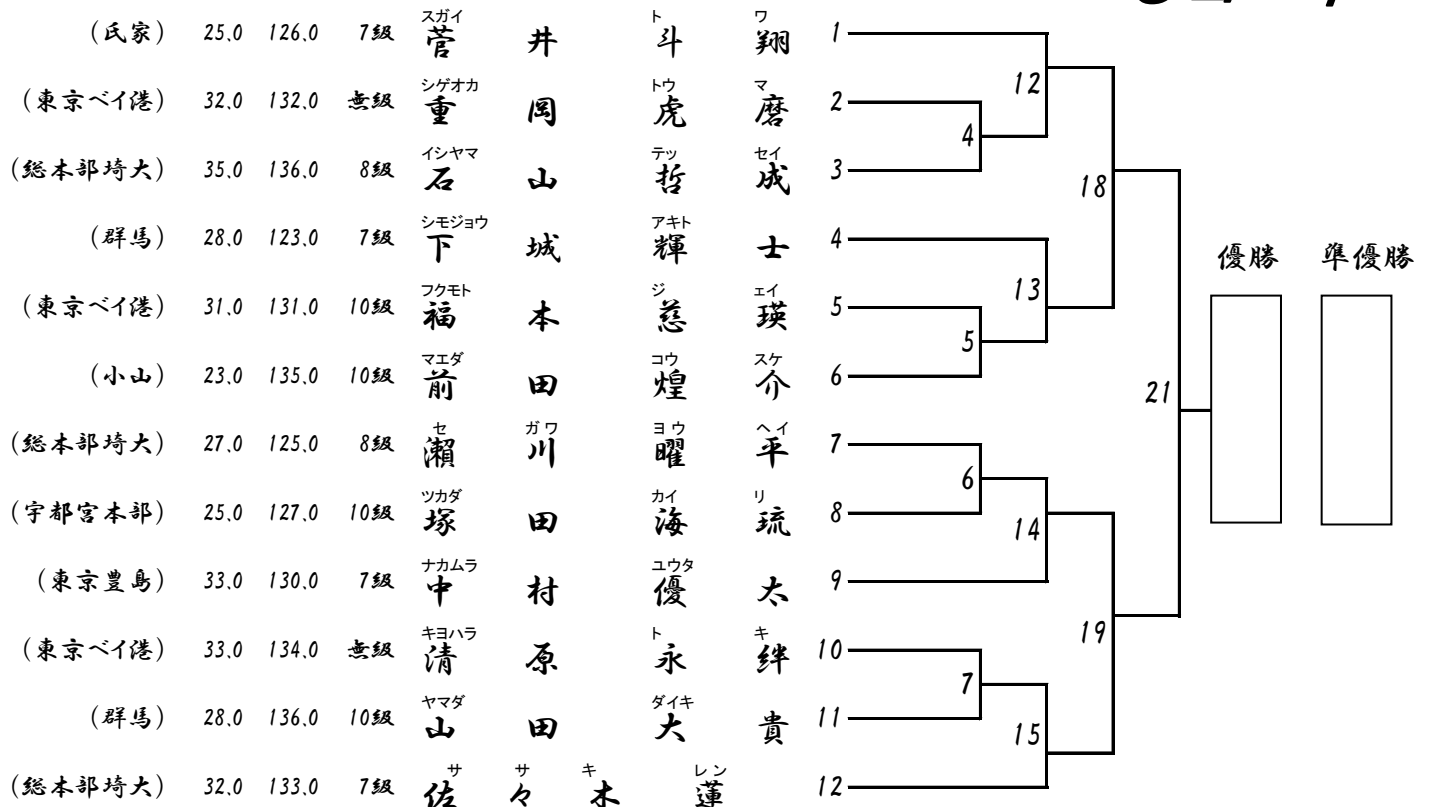



# 型：上級小学2年生男子

所属道場 体重 身長 級  
(kg) (cm)

平安その1

入賞者4名

Dコート

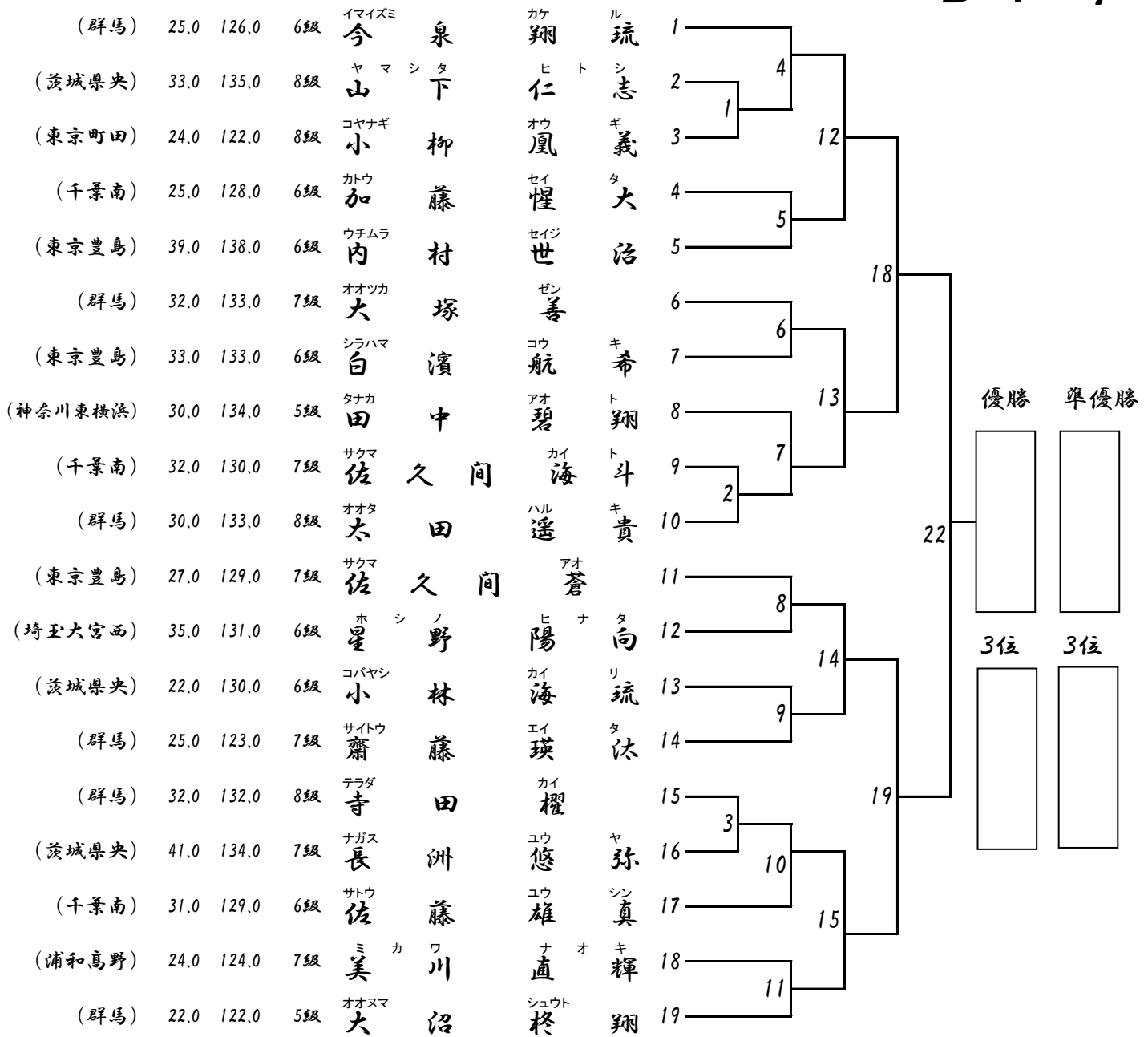

# 型：上級小学3・4年生女子

所属道場 体重 身長 級  
(kg) (cm)

平安その2

入賞者1名

Dコート

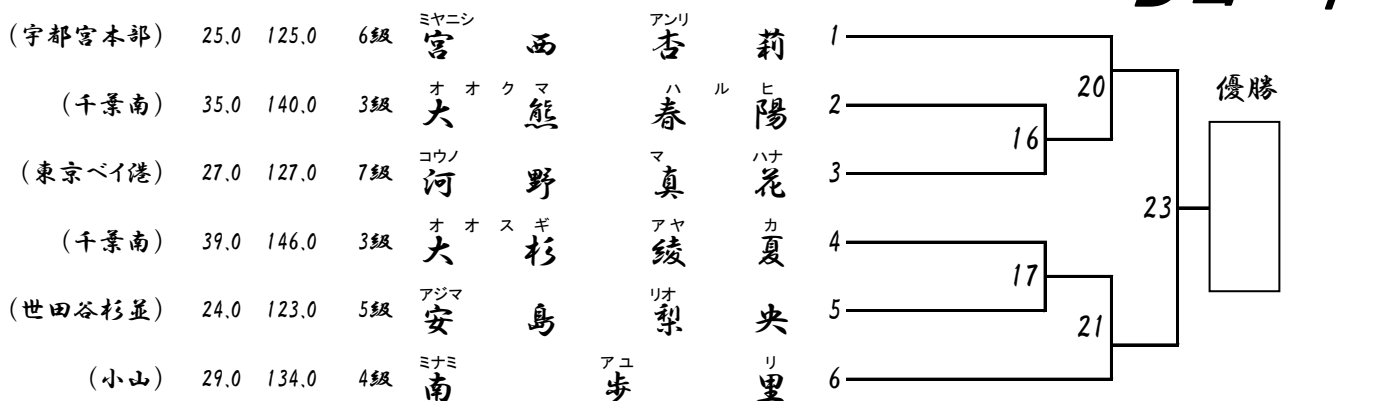

# 型：上級小学1・2年女子

所属道場 体重 身長  
(kg) (cm)

## 平安その1

入賞者2名

## Eコート

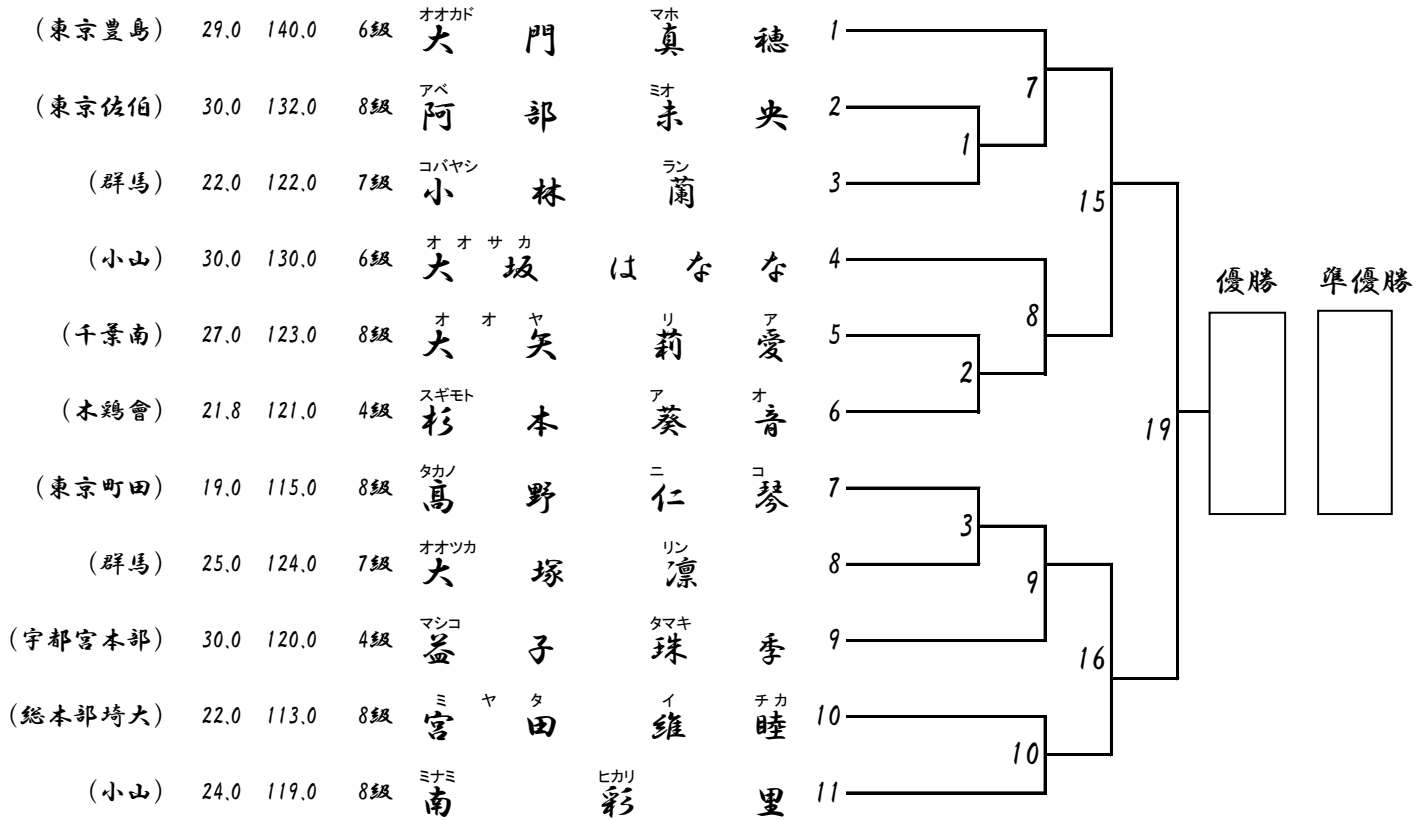

# 型：上級小学3年生男子

所属道場 体重 身長  
(kg) (cm)

## 平安その2

入賞者2名

## Eコート

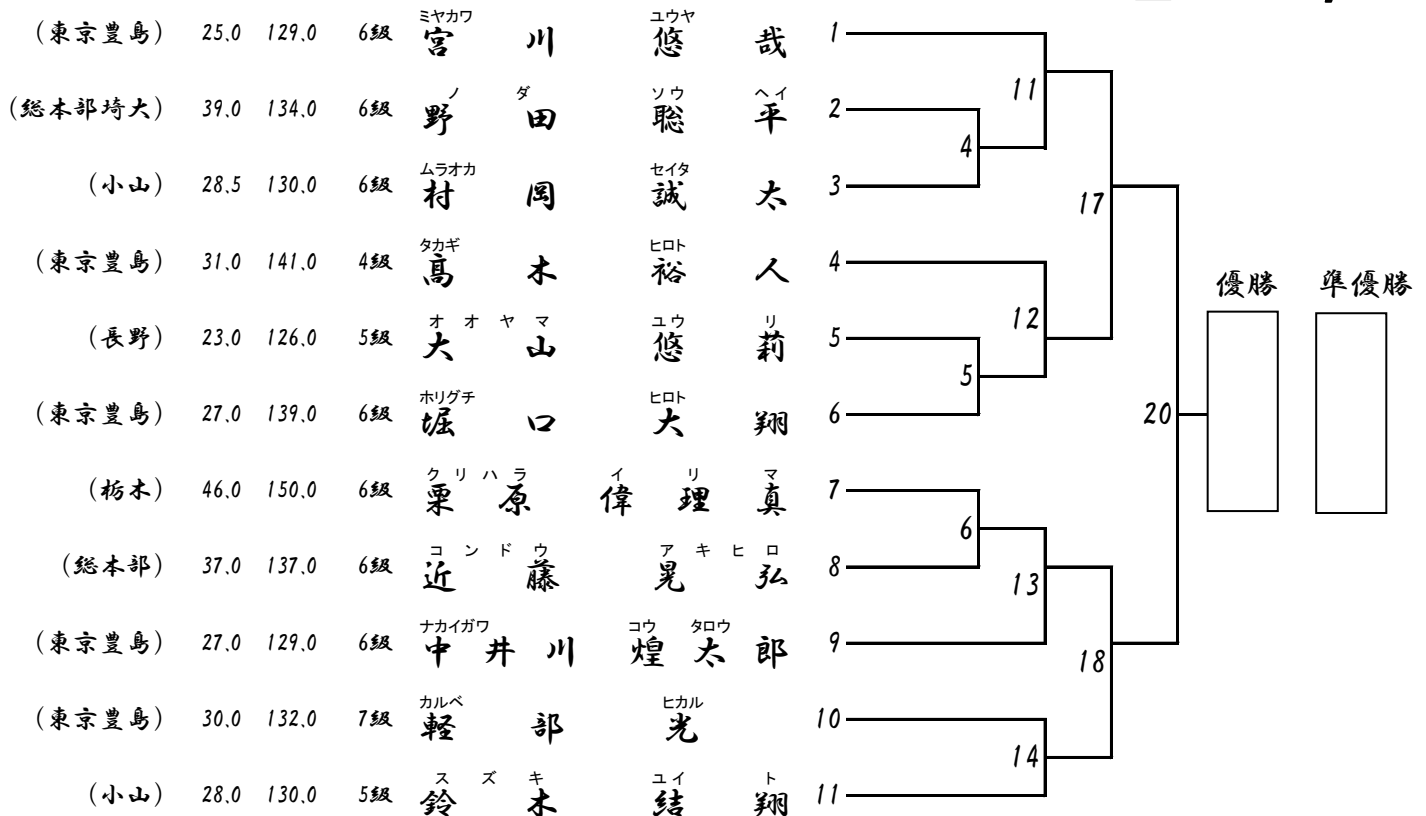

# 組手：幼年男女軽量級

20kg未満

入賞者4名

Aコート

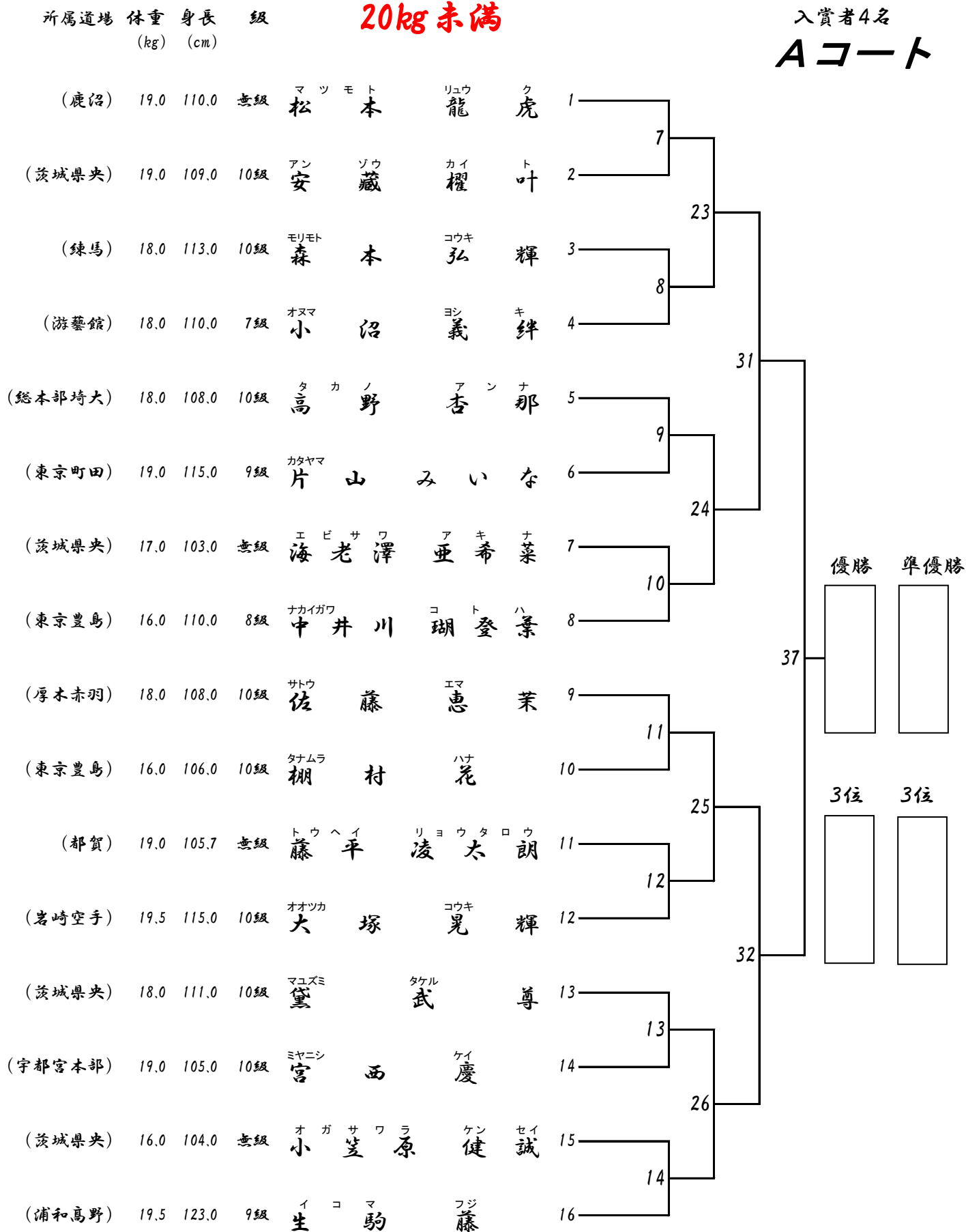

# 組手：幼年男女重量級

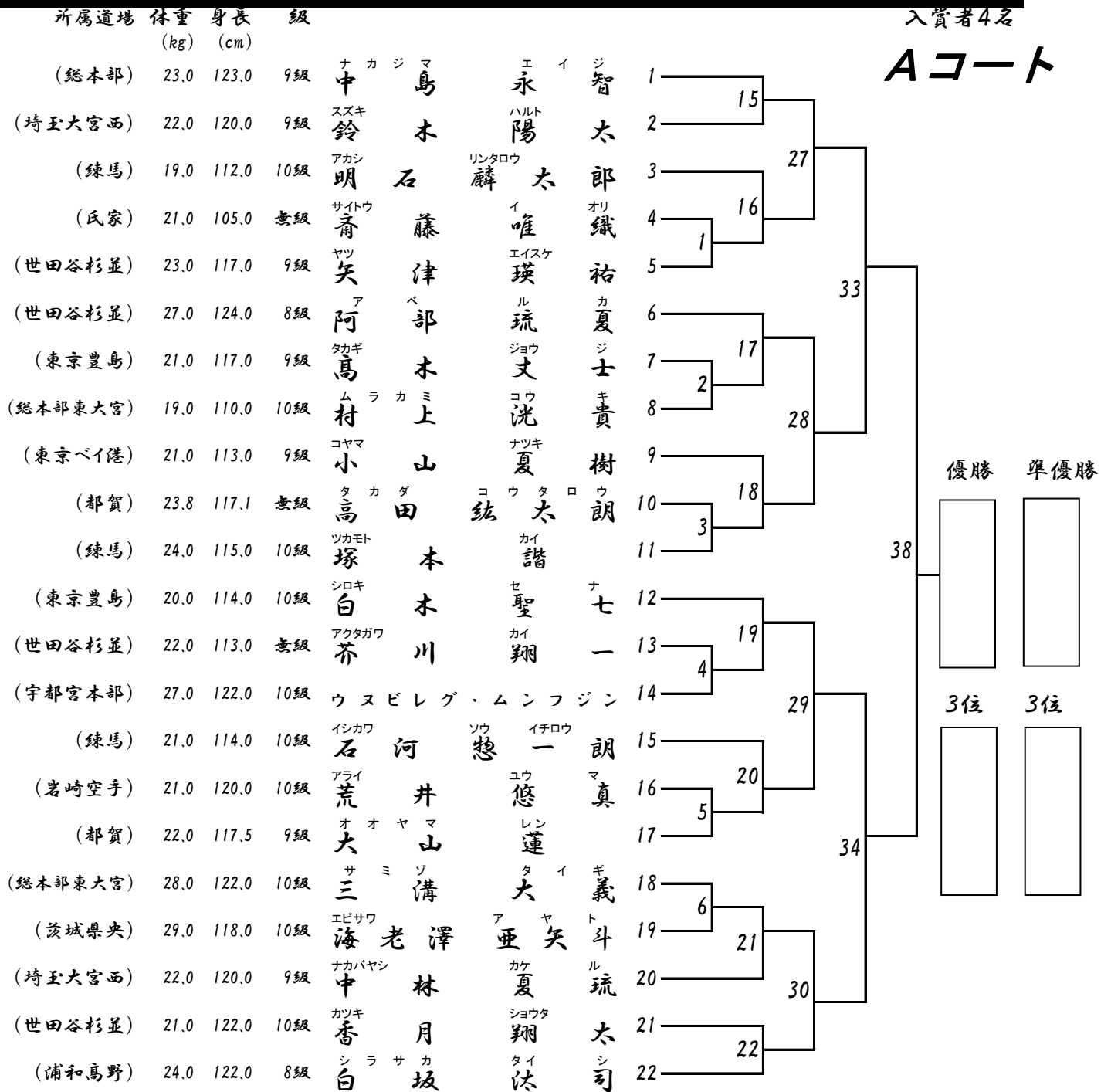

# 組手：小学3・4年生女子初級軽量級(7級以下)

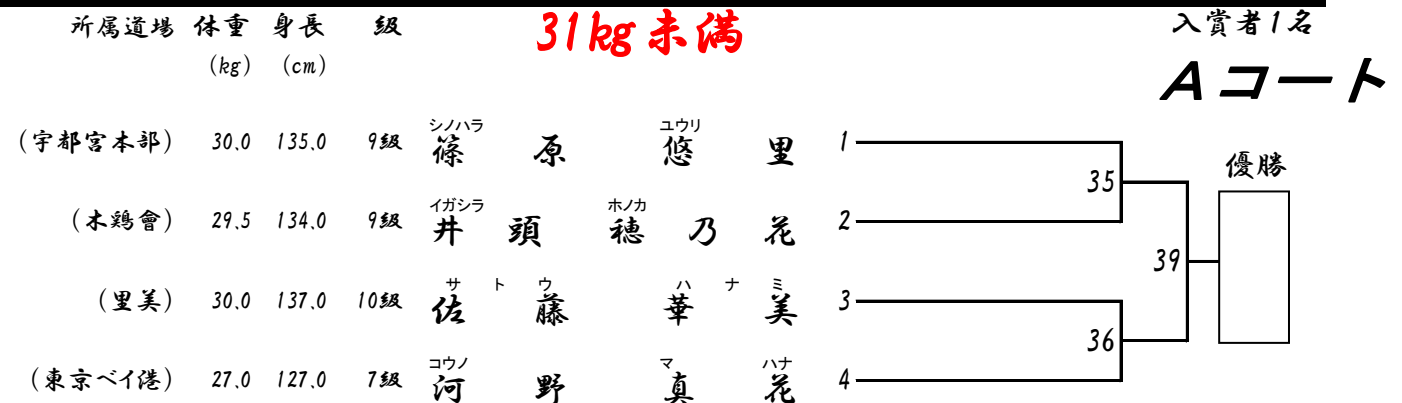

# 組手: 小学1.2年生女子初級軽量級(9級以下)

所属道場 体重 身長 級  
(kg) (cm)

25kg未滿

入賞者1名

Bコート

(栃木)	22.0	120.0	10級	ヒル	タ	リ	オ
				蛭	田	莉	央
(福島)	22.0	119.0	10級	ネモト	本	リ	ア
				根		梨	愛
(群馬)	24.0	118.0	10級	アクツ	久	サキ	
				阿	津	早	希
(東京豊島)	21.0	119.0	10級	スガハラ	原	リン	
				菅		凛	
(福島)	24.0	120.0	9級	メグロ	黒	ラ	ミ
				目		蘭	美

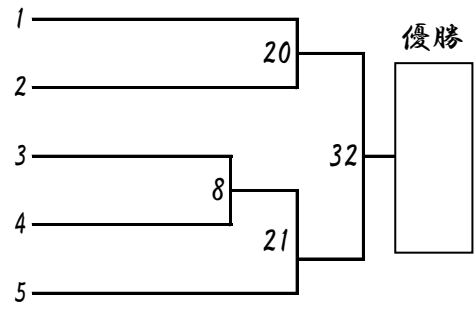

# 組手: 小学3.4年生女子初級重量級(7級以下)

所属道場 体重 身長 級  
(kg) (cm)

入賞者1名

Bコート

(鹿沼)	31.0	130.0	7級	オチ	アイ	ミ	ウ
				落	合	美	羽
(神奈川県横浜)	41.0	143.0	8級	ナガシマ	嶋	あ	かり
				長		か	
(東京豊島)	42.0	147.0	無級	ウチムラ	村	サラ	良
				内		紗	
(栃木)	34.0	142.0	7級	セキ	グチ	チ	ナ
				関	口	知	夏

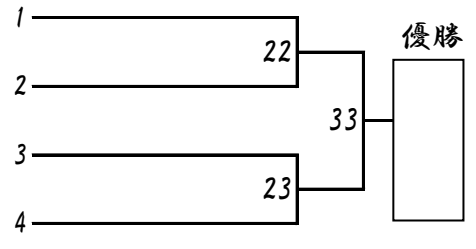

# 組手: 小学1年生男子初級軽量級(10級以下)

所属道場 体重 身長 級  
(kg) (cm)

24kg未滿

入賞者4名

Bコート

(群馬)	22.0	123.0	無級	ヨシダ	田	ト	ム
				吉		叶	夢
(世田谷杉並)	20.0	116.0	10級	ツキダテ	館	リウヘイ	平
				月		稜	
(茨城県央)	23.0	115.0	10級	フジ	崎	リ	ン
				藤		凌	太
(小山)	23.0	130.0	無級	マエダ	田	シウヤ	也
				前		翔	也
(総本部埼玉)	22.0	120.0	10級	タカ	樋	レ	オ
				高		怜	央
(都賀)	22.0	117.0	10級	タ	グチ	グ	グ
				田	口	グ	グ
(茨城県央)	22.0	117.0	10級	フ	カ	カ	ヒ
				深	谷	カ	大
(宇都宮本部)	18.0	107.0	10級	タカハシ	橋	ツカサ	司
				高		ツ	司
(茨城県央)	21.0	120.0	10級	サ	カ	ヤ	マ
				坂	田	ヤ	大
(栃木)	18.0	115.0	10級	ヨシ	シ	コ	ウ
				吉	田	琥	優
(群馬)	21.0	120.0	10級	ア	久	津	タケル
				阿			尊
(都賀)	23.0	116.0	10級	フ	セ	タ	イ
				伏	キ	泰	喜
(福島)	19.0	116.0	無級	ハシモト	本	コウ	ケン
				橋		光	玄
(世田谷杉並)	21.0	115.0	10級	シミズ	水	コウ	タ
				清		考	多
(宇都宮本部)	22.0	117.0	10級	カメイ	井	マサト	仁
				亀		雅	

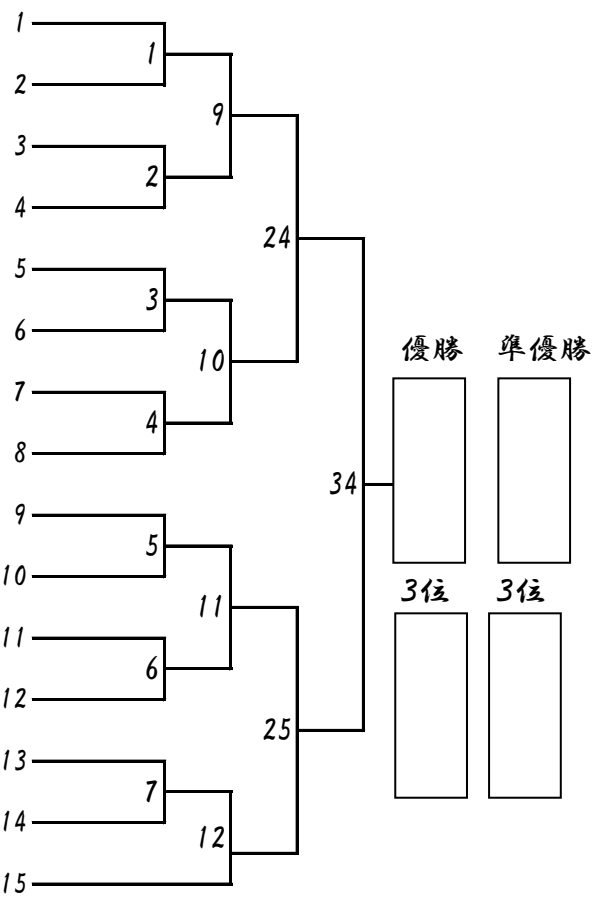

# 組手：小学1年生男子初級重量級(10級以下)

所属道場 体重 身長 級  
(kg) (cm)

入賞者1名

## Bコート

所属道場	体重 (kg)	身長 (cm)	級	選手名
(宇都宮本部)	26.0	128.0	10級	吉田 虎太朗
(里美)	29.0	128.0	10級	佐藤 幸史
(都賀)	26.8	126.4	無級	齋藤 和歩
(小山)	38.0	135.0	無級	桂昌 輝
(埼玉大宮西)	30.0	130.0	10級	山口 月詩
(都賀)	33.6	130.4	無級	中野 希

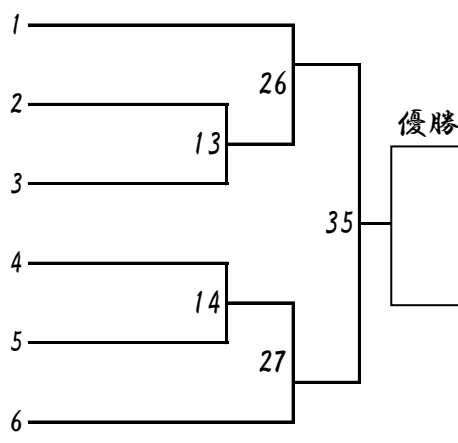

# 組手：小学2年生男子初級重量級(9級以下)

所属道場 体重 身長 級  
(kg) (cm)

入賞者1名

## Bコート

所属道場	体重 (kg)	身長 (cm)	級	選手名
(中山道場)	31.0	131.0	9級	今泉 光雅
(総本部埼玉大)	30.0	128.0	9級	高野 一颯
(宇都宮本部)	30.0	127.0	10級	四戸 岸来紀
(埼玉大宮西)	30.0	122.0	9級	岡村 海汰
(茨城県央)	33.0	128.0	10級	塩田 剛
(東京ベイ港)	32.0	133.0	9級	加藤 藤惺

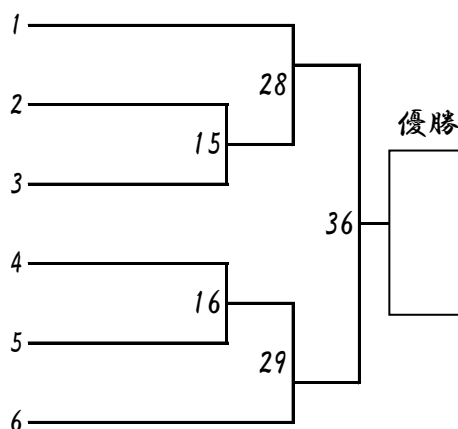

# 組手：小学3年生男子初級軽量級(8級以下)

所属道場 体重 身長 級  
(kg) (cm)

29kg未満

入賞者2名

## Bコート

所属道場	体重 (kg)	身長 (cm)	級	選手名
(総本部埼玉大)	27.0	125.0	8級	瀬川 曜平
(宇都宮本部)	25.0	127.0	10級	塚田 海琉
(小山)	23.0	135.0	10級	前田 煌介
(木鷄會)	27.3	130.0	8級	井川 葵翔
(氏家)	28.0	130.0	無級	平野 陽翔
(群馬)	28.0	136.0	10級	山田 大貴
(厚木赤羽)	28.0	126.0	8級	小林 凌馬

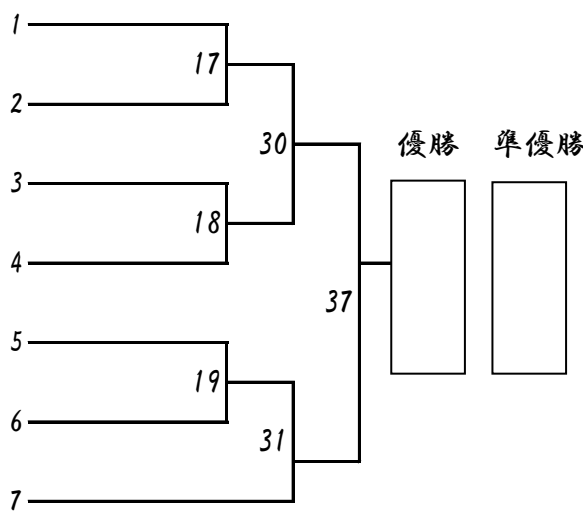

# 組手：小学2年生男子初級軽量級(9級以下)

所属道場 体重 身長 級  
(kg) (cm)

26kg未満

入賞者2名

Cコート

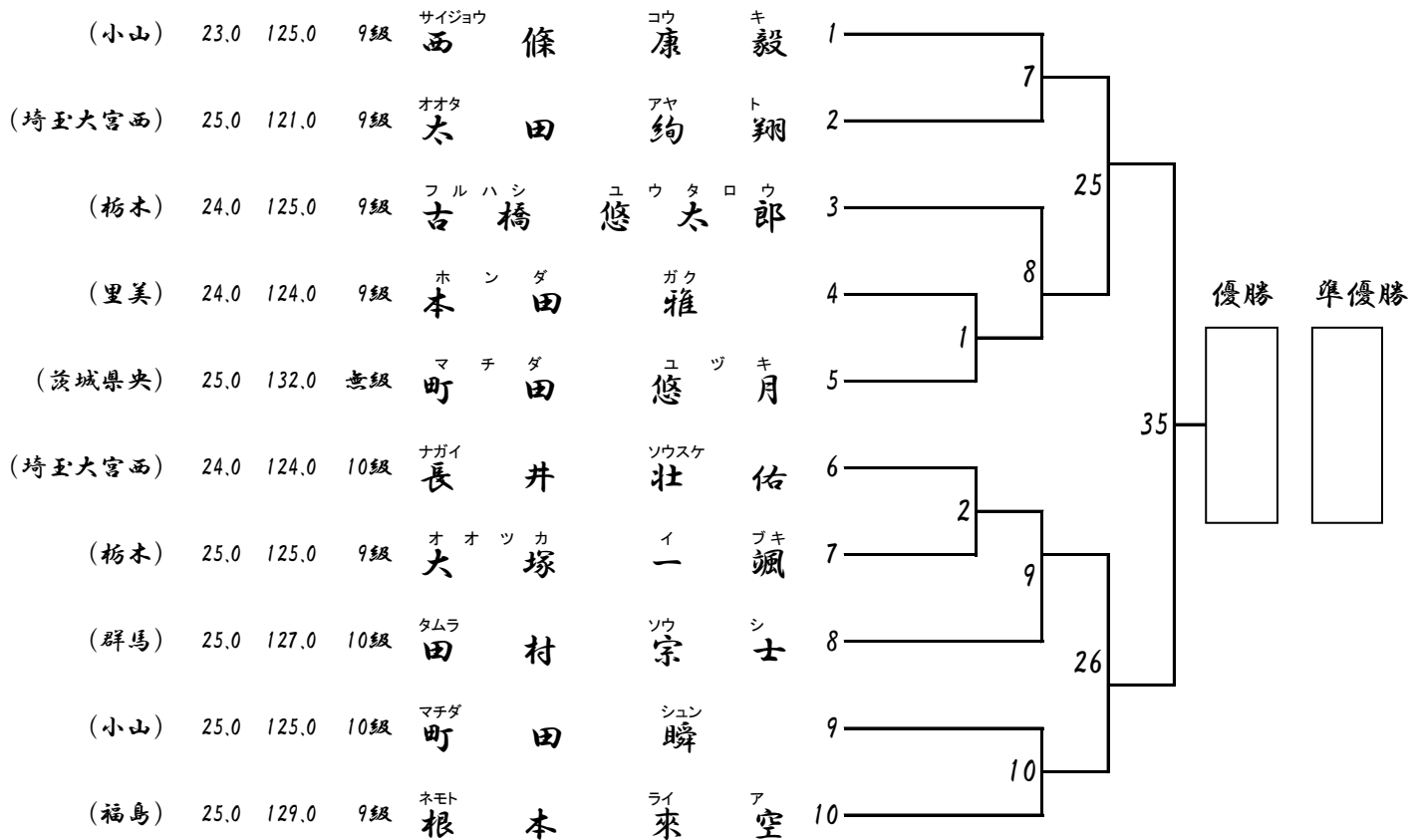

# 組手：小学3年生男子初級重量級(8級以下)

所属道場 体重 身長 級  
(kg) (cm)

入賞者2名

Cコート

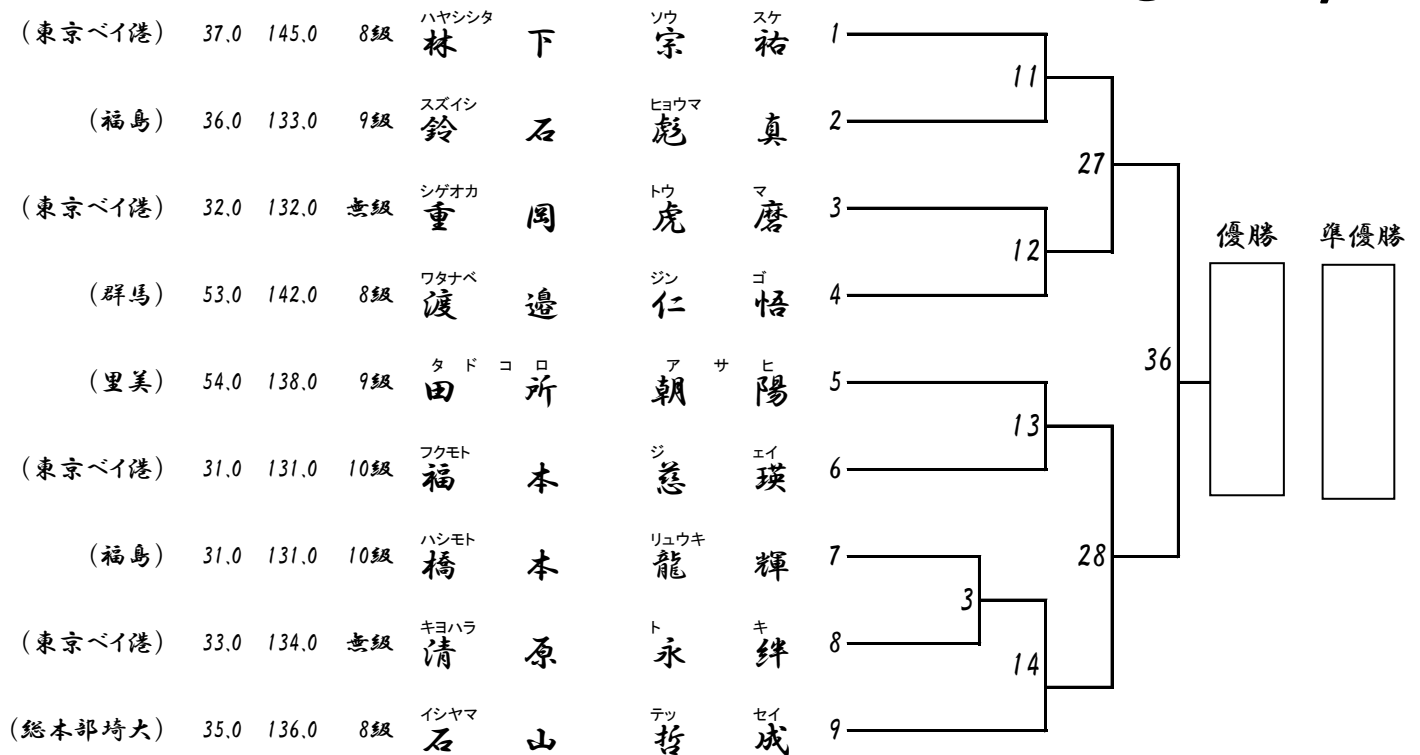

# 組手：小学1・2年生女子上級軽量級

所属道場 体重 身長 級  
(kg) (cm)

25kg未満

入賞者1名

Cコート

所属道場	体重 (kg)	身長 (cm)	級	選手名
(茨城県央)	23.0	120.0	6級	湯浅葵
(小山)	24.0	119.0	8級	南彩里
(極真拳武會城南)	23.0	124.0	5級	西村陽
(総本部埼大)	22.0	113.0	8級	宮田維
(群馬)	22.0	122.0	7級	小嶋林蘭
(極真拳武會埼玉)	23.0	126.0	3級	加藤藤

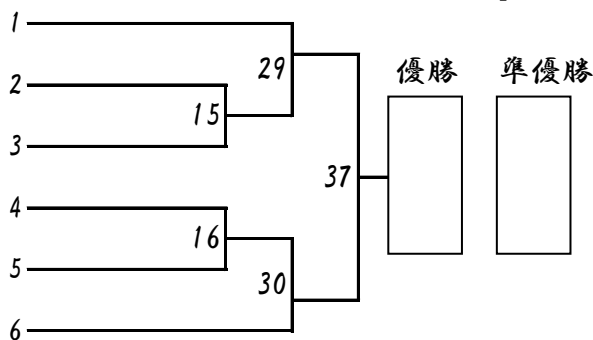

# 組手：小学3・4年生女子上級重量級

所属道場 体重 身長 級  
(kg) (cm)

入賞者2名

Cコート

所属道場	体重 (kg)	身長 (cm)	級	選手名
(埼玉大宮西)	37.0	142.0	4級	浅見惺
(鹿沼)	32.0	131.0	6級	大貫姫
(千葉南)	35.0	140.0	3級	大熊春
(木鷄會)	46.0	150.0	3級	佐川春
(東京首都西)	38.0	151.0	4級	山中璃
(茨城県央)	32.0	140.0	3級	町田音
(浦和高野)	35.0	140.0	4級	菊地心
(千葉南)	39.0	146.0	3級	大杉綾

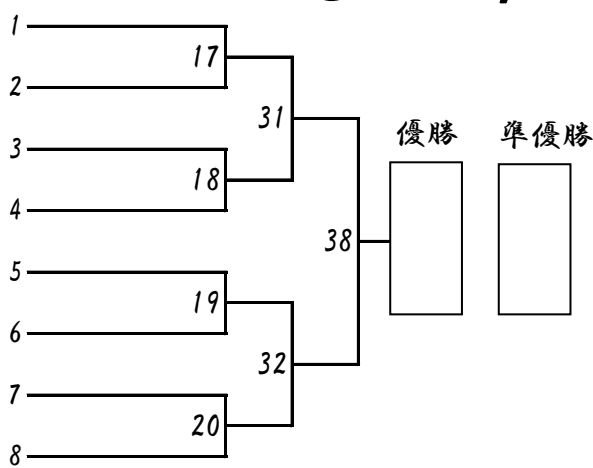

# 組手：小学2年生男子上級軽量級

所属道場 体重 身長 級  
(kg) (cm)

26kg未満

入賞者2名

Cコート

所属道場	体重 (kg)	身長 (cm)	級	選手名
(茨城県央)	22.0	130.0	6級	小嶋林
(木鷄會)	25.3	124.3	8級	井川
(群馬)	25.0	123.0	7級	齋藤
(群馬)	25.0	126.0	6級	今泉
(世田谷杉並)	24.0	128.0	7級	永長
(浦和高野)	24.0	124.0	7級	美川
(千葉南)	25.0	128.0	6級	加藤
(茨城県央)	22.0	122.0	7級	黛大
(浦和高野)	25.0	133.0	8級	生駒
(浦和高野)	23.0	125.0	8級	鎌形
(群馬)	22.0	122.0	5級	大沼

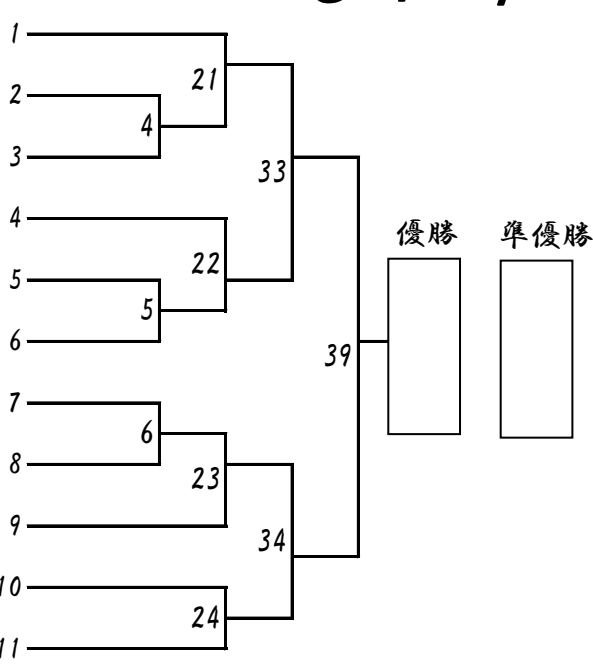



# 組手：小学1・2年生女子初級重量級(9級以下)

所属道場 体重 身長 級  
(kg) (cm)

入賞者1名

Dコート

優勝

(致道会館)	26.0	128.0	無級	板	イ タ ガ キ	垣	ス イ	ナ	1
(那須烏山)	26.0	123.0	10級	平	ヒ ラ ヤ マ	山	友	ナ	2



# 組手：小学3・4年生女子上級軽量級

所属道場 体重 身長 級  
(kg) (cm)

31kg未満

入賞者1名

Dコート

優勝

(埼玉大宮西)	27.0	128.0	4級	若	ワ カ ヤ マ	山	ミ	ヅ	1
(宇都宮本部)	25.0	125.0	6級	宮	ミ ヤ ニ シ	西	杏	莉	2
(木鷄會)	30.0	132.9	5級	金	カ ナ ザ ワ	澤	琉	唯	3
(鹿沼)	29.0	130.0	5級	松	マ ツ モ ト	本	怜	來	4
(世田谷杉並)	24.0	123.0	5級	安	ア ジ マ	島	梨	央	5
(小山)	29.0	134.0	4級	南	ミ ナ ミ		歩	里	6

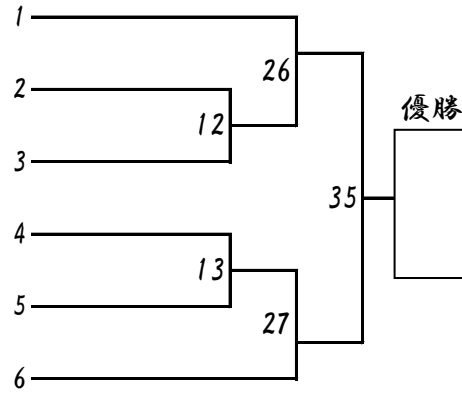

# 組手：小学1年生男子上級軽量級

所属道場 体重 身長 級  
(kg) (cm)

24kg未満

入賞者2名

Dコート

優勝

準優勝

(埼玉大宮西)	22.0	122.0	7級	亀	カ メ ヤ マ	山	翔	ウ	1
(栃木)	22.0	122.0	9級	大	オ オ ツ カ	塚	奏	良	2
(群馬)	19.0	116.0	7級	佐	サ サ キ	々 木	陽	大	3
(木鷄會)	20.0	112.0	8級	長	ハ セ ガ ワ	谷 川	楓	真	4
(小山)	18.0	110.0	9級	松	マ ツ オ	尾	健	翔	5
(世田谷杉並)	22.0	115.0	7級	佐	サ サ キ	々 木	舜	也	6
(游藝館)	18.0	114.0	6級	高	タ カ	見	禅		7
(練馬)	21.0	121.0	8級	小	コ ノ マ	沼	千	起	8
(群馬)	20.0	117.0	9級	石	イ シ ザ カ	坂	優	真	9
(総本部埼玉大)	21.0	114.0	9級	瀬	セ	ガ ワ	竜	生	10
(鹿沼)	23.0	120.0	8級	松	マ ツ モ ト	本	陽	琥	11

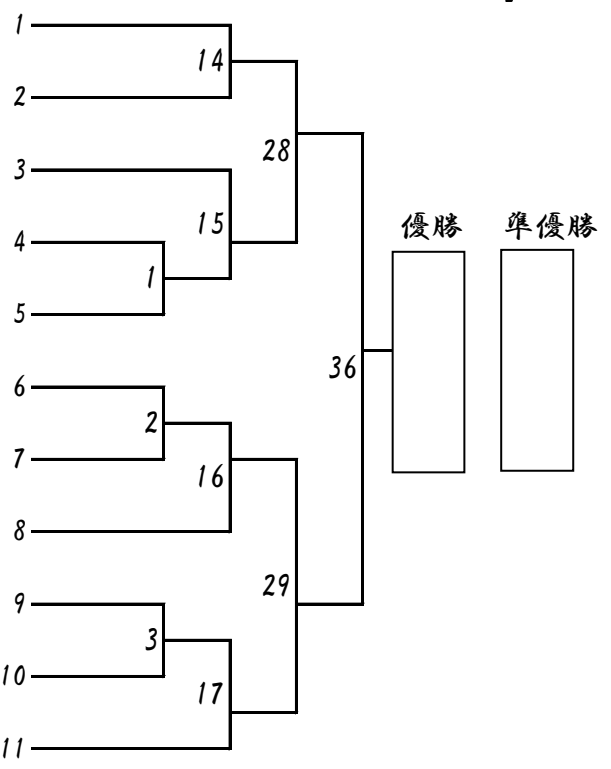

# 組手：小学1年生男子 上級重量級

所属道場 体重 身長 級  
(kg) (cm)

入賞者2名

## Dコート

所属道場	体重 (kg)	身長 (cm)	級	名前
(千葉北)	26.0	123.0	8級	野 脇
(木鷄會)	24.5	123.0	9級	井 頭
(埼玉大宮西)	24.0	125.0	8級	加 瀬
(東京佐伯)	28.0	126.0	8級	小 川
(浦和高野)	32.0	132.0	8級	千 田
(茨城県央)	27.0	123.0	8級	鶴 田
(世田谷杉並)	25.0	121.0	8級	西 脇
(東京豊島)	24.0	122.0	7級	中 村
(東京町田)	24.0	120.0	9級	有 本
(小山)	28.0	120.0	6級	鈴 木

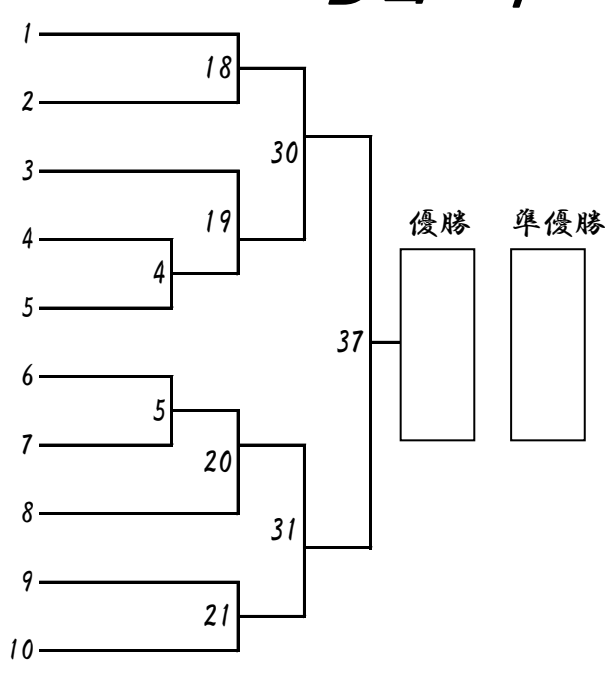

# 組手：小学3年生男子 上級重量級

所属道場 体重 身長 級  
(kg) (cm)

入賞者2名

## Dコート

所属道場	体重 (kg)	身長 (cm)	級	名前
(千葉北)	37.0	145.0	6級	野 脇
(茨城県央)	35.0	136.0	7級	鈴 木
(東京豊島)	31.0	141.0	4級	高 木
(都賀)	45.6	141.4	7級	落 合
(木鷄會)	34.0	135.0	4級	大 塚
(総本部埼大)	32.0	133.0	7級	佐 木
(東京豊島)	30.0	132.0	7級	軽 部
(総本部埼大)	39.0	134.0	6級	野 田
(游藝館)	38.0	130.0	3級	大 平
(茨城県央)	34.0	139.0	6級	大 内
(東京豊島)	30.0	146.0	4級	内 田
(総本部)	37.0	137.0	6級	近 藤
(世田谷杉並)	41.0	136.0	5級	小 嶋
(栃木)	46.0	150.0	6級	栗 原

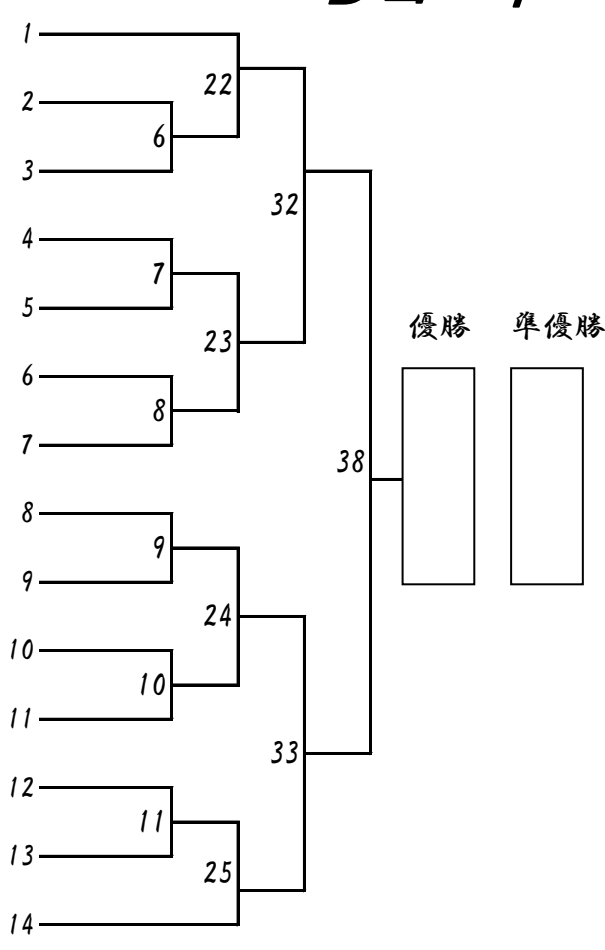

# 組手：小学1・2年生女子上級重量級

入賞者2名

## Eコート

所属道場	体重 (kg)	身長 (cm)	級	名前	所属
(宇都宮本部)	30.0	120.0	4級	益子	珠季
(練馬)	27.0	125.0	8級	島本	葉那
(東京佐伯)	30.0	132.0	8級	阿部	未央
(群馬)	25.0	124.0	7級	大塚	凛
(東京豊島)	29.0	140.0	6級	大門	真徳
(東京首都西)	43.0	138.0	7級	檜垣	夏海
(小山)	30.0	130.0	6級	大坂	はな

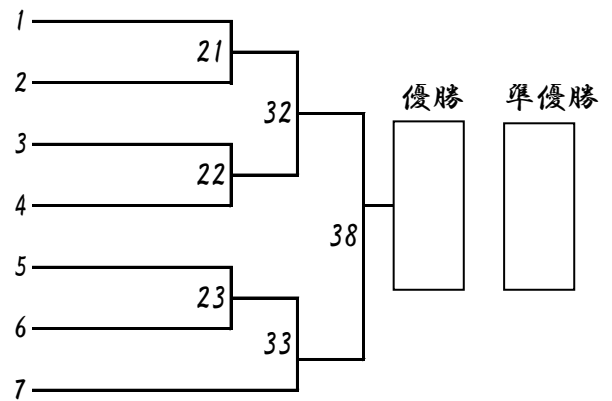

# 組手：小学2年生男子上級重量級

入賞者4名

## Eコート

所属道場	体重 (kg)	身長 (cm)	級	名前	所属
(神奈川県横浜)	30.0	134.0	5級	田中	碧翔
(東京豊島)	27.0	129.0	7級	佐久間	蒼
(群馬)	32.0	132.0	8級	寺田	權
(練馬)	25.0	130.0	8級	笛吹	航大
(游藝館)	34.0	128.0	4級	佐藤	協芽
(東京豊島)	33.0	133.0	6級	白濱	航希
(千葉南)	32.0	130.0	7級	佐久間	海斗
(群馬)	30.0	133.0	8級	太田	遥貴
(茨城県央)	33.0	135.0	8級	山下	仁志
(埼玉大宮西)	35.0	131.0	6級	星野	陽向
(群馬)	32.0	133.0	7級	大塚	善
(千葉北)	46.0	145.0	8級	伊藤	永人
(練馬)	27.0	129.0	8級	中谷	昂
(游藝館)	28.0	126.0	4級	徳永	葵
(千葉南)	31.0	129.0	6級	佐藤	雄
(世田谷杉並)	31.0	135.0	7級	黒田	祥介
(練馬)	27.0	125.0	8級	岸	透
(千葉南)	30.0	133.0	8級	鈴木	敬
(游藝館)	26.0	128.0	5級	小沼	剛
(東京豊島)	39.0	138.0	6級	内村	世

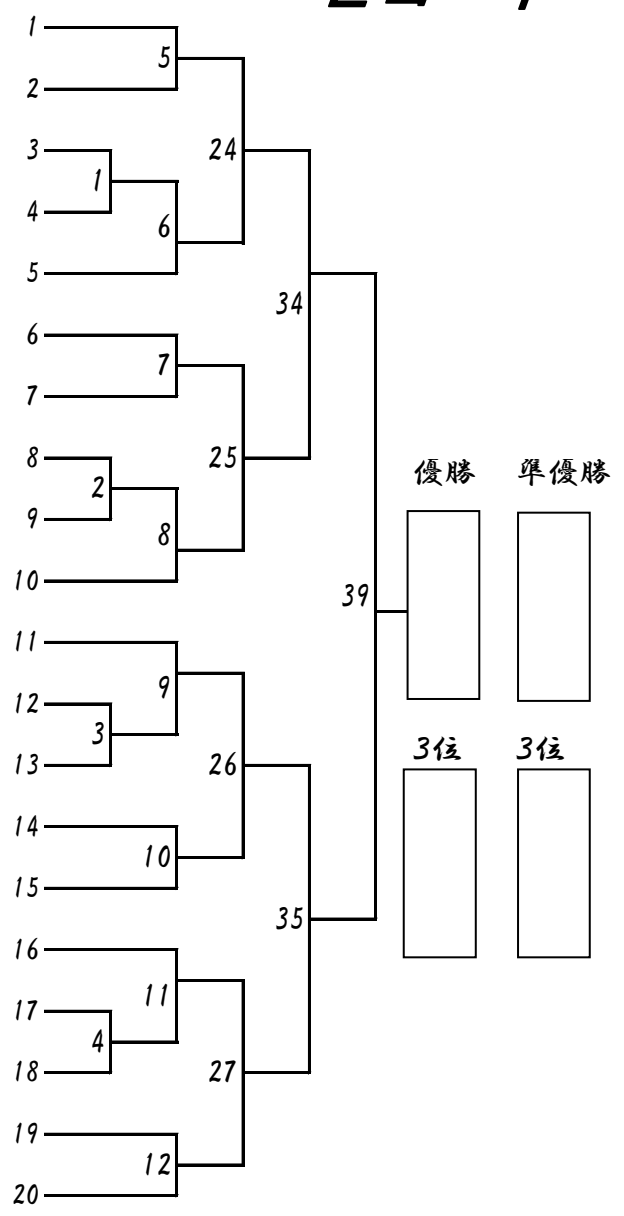

# 組手：小学3年生男子 上級 軽量級

所属道場 体重 身長 級  
(kg) (cm)

29kg未満

入賞者4名

Eコート

所属道場	体重 (kg)	身長 (cm)	級	名前	順位
(東京豊島)	27.0	139.0	6級	堀口大翔	1
(福島)	26.0	129.0	7級	酒井鈴太郎	2
(世田谷杉並)	26.0	132.0	5級	佐々木頼杜	3
(游藝館)	28.5	130.0	3級	飯田結心	4
(小山)	28.5	130.0	6級	村岡誠太	5
(群馬)	28.0	123.0	7級	下城輝士	6
(神奈川北)	27.0	131.0	7級	津久居陸	7
(東京首都西)	24.0	123.0	5級	金田大翔	8
(東京豊島)	27.0	129.0	6級	中井川煌太郎	9
(千葉南)	24.0	125.0	6級	氏家勇誠	10
(岩崎空手)	26.5	129.0	6級	大塚大翔	11
(長野)	23.0	126.0	5級	大ヤマ悠莉	12
(東京豊島)	25.0	129.0	6級	宮川悠哉	13
(木鶏會)	23.0	122.0	4級	長谷川遙哉	14
(游藝館)	28.5	128.5	4級	中村勇斗	15
(小山)	28.0	130.0	5級	鈴木木結翔	16

13	28	36	40	優勝	準優勝
14	29	37	30	3位	3位
15	16	17	18	19	20
16	17	18	19	20	

# 第二部

コート	型	組手
Aコート	初級小学4年生男子(7級以下) 上級小学6年生男子	小学5・6年生女子初級軽量級(5級以下) 小学5・6年生女子初級重量級(5級以下) 小学4年生男子初級軽量級(7級以下) 小学4年生男子初級重量級(7級以下) 小学5年生男子初級重量級(6級以下) 中学生男子初級重量級(5級以下) 中学生女子軽量級 中学生女子重量級
Bコート	初級小学5年生男子(5級以下) 初級小学6年生男子(5級以下)	小学6年生男子初級軽量級(5級以下) 小学6年生男子初級重量級(5級以下) 小学4年生男子上級軽量級 小学5年生男子上級重量級 小学6年生男子上級軽量級
Cコート	上級小学5年生男子 上級中学・高校生男子 シニア女子(35才以上)	小学5年生男子初級軽量級(6級以下) 小学4年生男子上級重量級 小学6年生男子上級重量級 高校生軽量級
Dコート	初級小学5・6年生女子(5級以下) 上級小学5・6年生女子 上級中学・高校生女子	小学5・6年生女子上級軽量級 小学5・6年生女子上級重量級 小学5年生男子上級軽量級 中学1年生男子軽量級 中学1年生男子重量級 中学2・3年生男子軽量級 中学2年生男子重量級 中学3年生男子重量級
Eコート	上級小学4年生男子 シニア男子(35歳以上)	高校生重量級 シニア軽量級(35歳以上) シニア重量級(35歳以上) 一般初級者軽量級(3級以下)

13:00開場

13:30試合開始

(全コート型試合終了後に組手試合を開始)

(計量 13:00~13:30)

# 型：初級小学4年生男子(7級以下)

平安その1

入賞者2名

Aコート

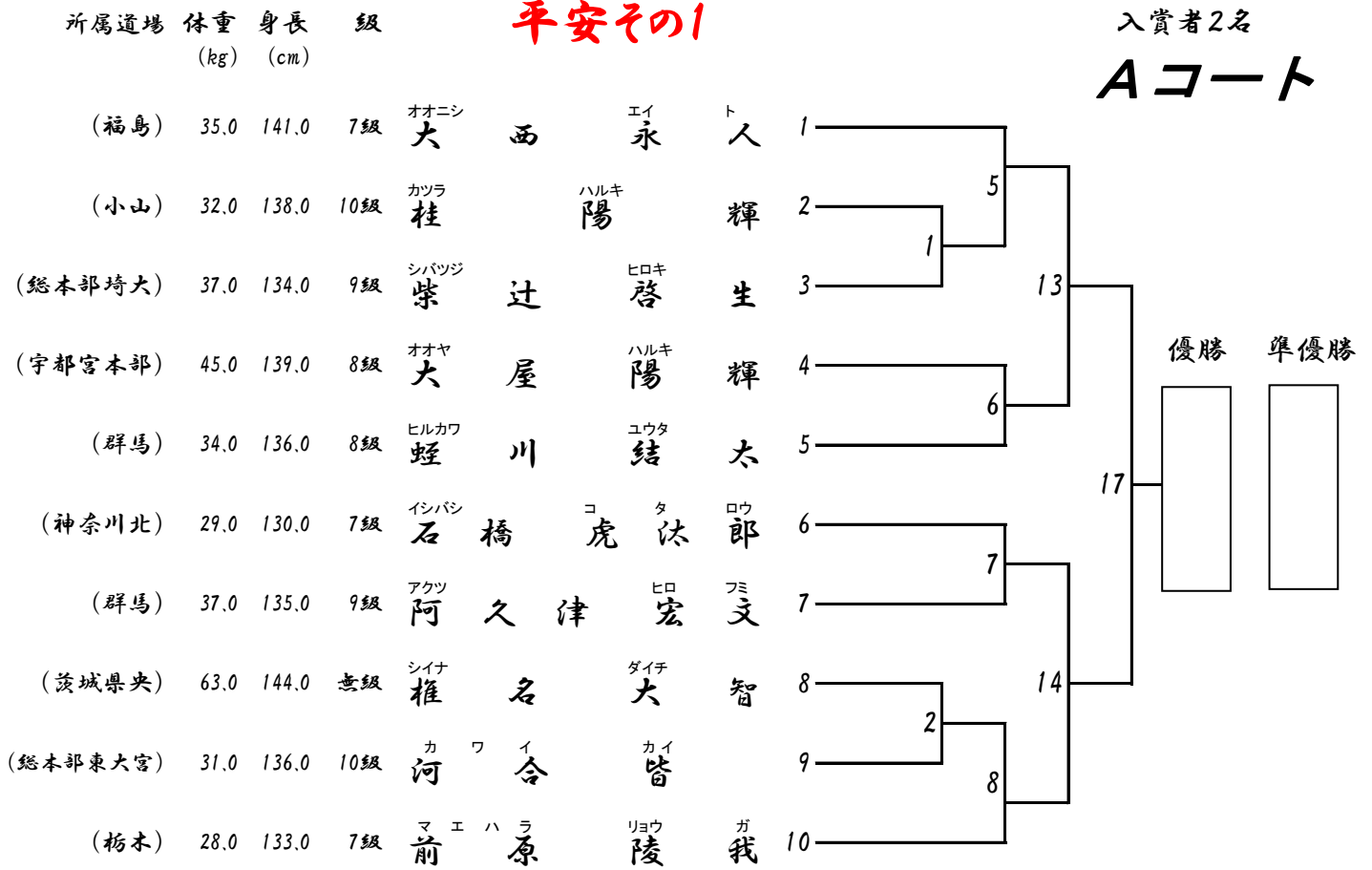

# 型：上級小学6年生男子

突きの型

入賞者2名

Aコート

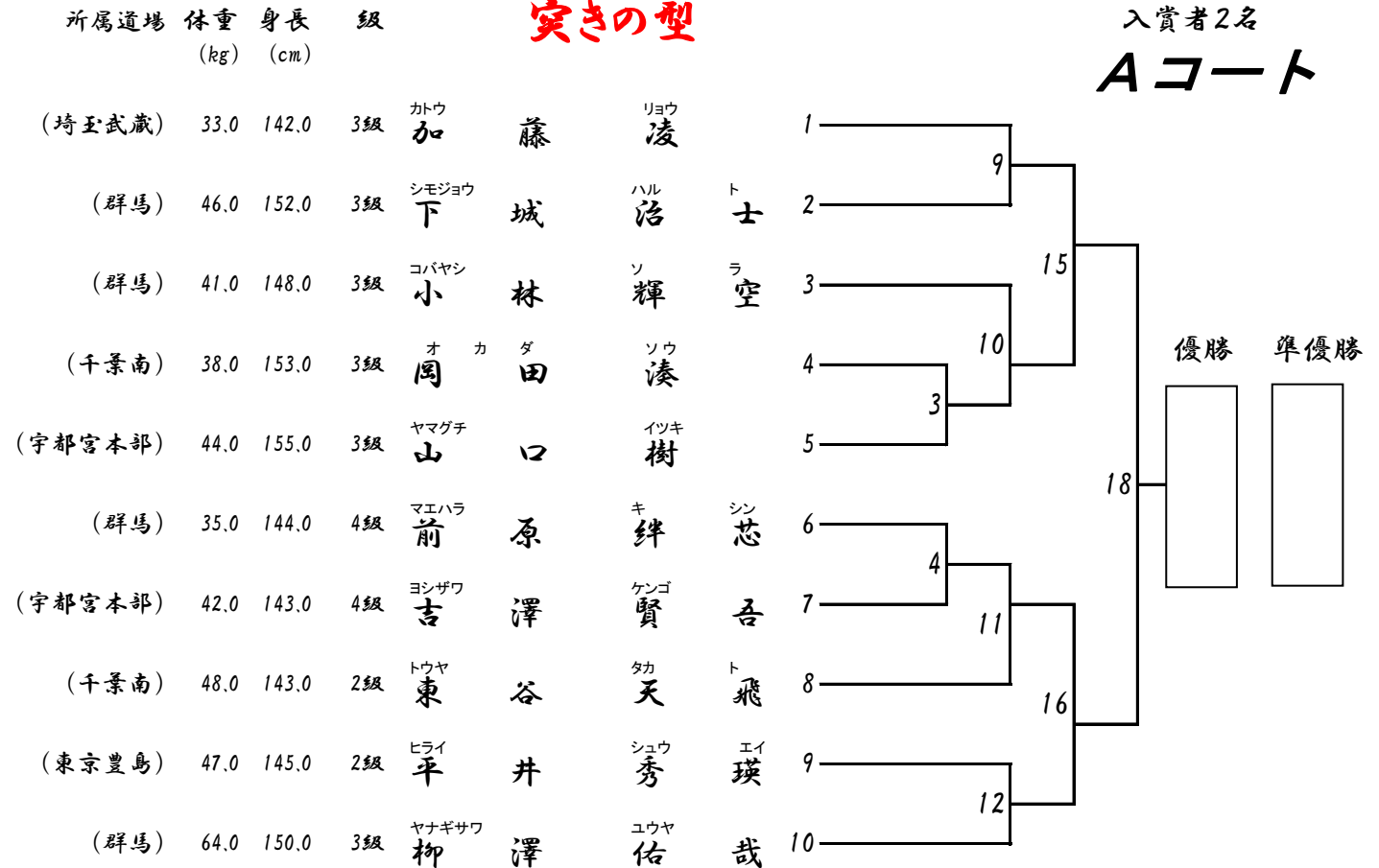

# 型：初級小学5年生男子(5級以下)

所属道場	体重 (kg)	身長 (cm)	級	平安その1				入賞者2名
(栃木)	32.0	138.0	6級	増 <sup>マ</sup> 山 <sup>ヤマ</sup>	悠 <sup>ユ</sup>	音 <sup>ネ</sup>	1	
(茨城県央)	31.0	140.0	7級	安 <sup>アン</sup> 藏 <sup>ゾウ</sup>	桜 <sup>オウ</sup>	雅 <sup>ガ</sup>	2	
(宇都宮本部)	28.0	131.0	10級	塚 <sup>ツカ</sup> 田 <sup>ダ</sup>	莉 <sup>リ</sup>	空 <sup>ク</sup>	3	
(群馬)	30.0	136.0	8級	武 <sup>タケ</sup>	藍 <sup>アイ</sup>	翔 <sup>ト</sup>	4	
(神奈川県横浜)	37.0	135.0	7級	伊 <sup>イ</sup> 藤 <sup>トウ</sup>	佑 <sup>タスク</sup>		5	
(練馬)	33.0	132.0	7級	渡 <sup>ワタナベ</sup> 辺 <sup>ヘ</sup>	現 <sup>ゲン</sup>		6	
(福島)	45.0	145.0	5級	松 <sup>マツウラ</sup> 浦 <sup>ウラ</sup>	岳 <sup>ガク</sup>		7	
(東京町田)	35.0	143.0	5級	脇 <sup>ワキヤ</sup> 谷 <sup>ヤ</sup>	康 <sup>コウ</sup>	陽 <sup>ヨウ</sup>	8	
(福島)	31.5	134.0	7級	高 <sup>タカキ</sup> 木 <sup>キ</sup>	虎 <sup>コ</sup>	鼓 <sup>コ</sup>	9	
(茨城県央)	49.0	148.0	6級	峯 <sup>ミネ</sup> 島 <sup>シマ</sup>	竜 <sup>リュウ</sup>	翔 <sup>ト</sup>	10	
(栃木)	46.0	147.0	6級	蛭 <sup>ヒル</sup> 田 <sup>タ</sup>	翔 <sup>シヨウ</sup>	太 <sup>ウ</sup>	11	
(宇都宮本部)	34.0	138.0	無級	川 <sup>カワカミ</sup> 上 <sup>カミ</sup>	由 <sup>ユウ</sup>	聖 <sup>セイ</sup>	12	
(総本部埼玉)	38.0	140.0	8級	瀬 <sup>セ</sup> 川 <sup>ガワ</sup>	纒 <sup>ジュン</sup>	也 <sup>ヤ</sup>	13	
(小山)	36.0	138.0	6級	大 <sup>オオ</sup> 坂 <sup>サカ</sup>	春 <sup>ハル</sup>		14	

# 型：初級小学6年生男子(5級以下)

所属道場	体重 (kg)	身長 (cm)	級	平安その1				入賞者1名
(群馬)	45.0	154.0	5級	市 <sup>イチカワ</sup> 川 <sup>カワ</sup>	智 <sup>トモヒサ</sup>	久 <sup>キウ</sup>	1	
(千葉県南)	55.0	162.0	7級	高 <sup>タカハン</sup> 橋 <sup>ハン</sup>	直 <sup>ネ</sup>	央 <sup>オウ</sup>	2	
(群馬)	47.0	147.0	6級	梅 <sup>ウメヤマ</sup> 山 <sup>ヤマ</sup>	佳 <sup>カイ</sup>	大 <sup>ト</sup>	3	
(総本部埼玉)	43.0	161.0	5級	野 <sup>ノ</sup> 田 <sup>ダ</sup>	雄 <sup>ユウ</sup>	平 <sup>ヘイ</sup>	4	
(小山)	33.0	150.0	6級	長 <sup>ハ</sup> 谷 <sup>セガ</sup> 川 <sup>ワカ</sup>	来 <sup>ライ</sup>	愛 <sup>アイ</sup>	5	

# 型：上級小学5年生男子

## 実きの型

入賞者2名

## Cコート

所属道場	体重 (kg)	身長 (cm)	級	選手名
(群馬)	42.0	140.0	2級	吉田大偉
(神奈川県横浜)	30.0	132.0	3級	黒澤雄斗
(宇都宮本部)	32.0	136.0	4級	富永滯
(千葉県)	36.0	146.0	1級	栗賀優
(群馬)	35.0	146.0	4級	齋藤太朗
(千葉県)	33.0	142.0	4級	氏家煌希
(埼玉大宮西)	35.0	143.0	3級	上原将心

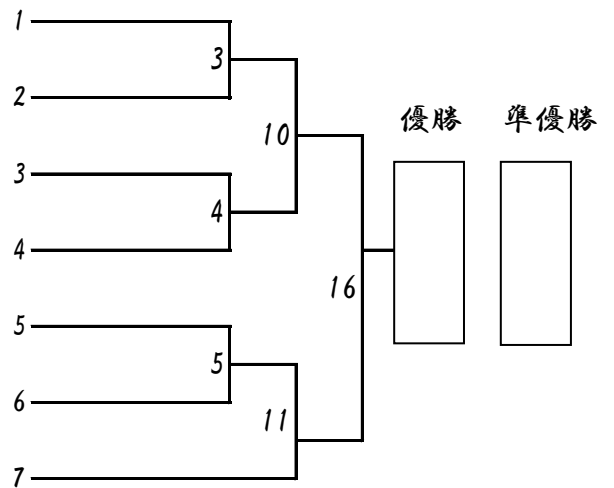

# 型：上級中学・高校生男子

## 撃塞小

入賞者2名

## Cコート

所属道場	体重 (kg)	身長 (cm)	級	選手名
(新潟)	47.0	160.0	3級	山田裕己
(東京豊島)	43.0	162.0	2級	杉山耀翼
(千葉県)	53.0	162.0	1級	牟田鳳臥
(総本部)	63.0	165.0	2級	福光純
(木鷄會)	56.0	168.0	1級	杉山雄篤
(宇都宮本部)	72.0	163.0	2級	益子将孝
(群馬)	70.0	163.0	2級	阿部勇人
(埼玉大宮西)	52.0	169	1級	利光隼
(木鷄會)	66.0	162.0	1級	杉本優音
(茨城県央)	34.0	145.0	2級	白戸翔太

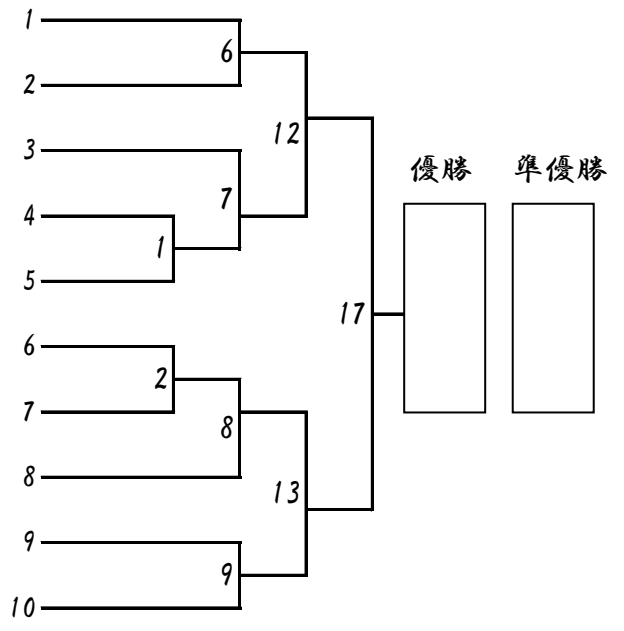

# 型：シニア女子 (35才以上)

## 撃塞小

入賞者1名

## Cコート

所属道場	体重 (kg)	身長 (cm)	級	選手名
(城南川崎)	48.0	160.0	2級	新田雅子
(東京町田)	52.0	160.0	6級	本田麻美
(群馬)	48.0	149.0	7級	カサイ 笠井弘美
(東京町田)	70.0	166.0	5級	ワキヤ 脇谷まひ子

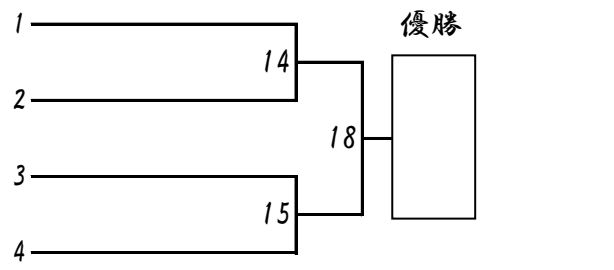



# 型：初級小学5・6年生女子(5級以下)

所属道場 体重 身長 級  
(kg) (cm)

## 平安その1

入賞者2名

## Dコート

(千葉県)	36.0	136.0	5級	トウヤ 東	谷	ア 天	イ 衣
(群馬)	40.0	150.0	10級	タムラ 田	村	アオイ 碧	唯
(東京町田)	43.0	152.0	6級	コヤナギ 小	柳	メイ 美	麗
(茨城県央)	30.0	147.0	10級	コバヤシ 小	林	セイ 星	南
(福島)	29.0	142.0	5級	クメ 桑		ユウ 柚	カ 花
(群馬)	42.0	145.0	10級	タムラ 田	村	ヒ 妃	オリ 織
(群馬)	27.0	132.0	5級	セキグチ 関	口	アオイ 碧	

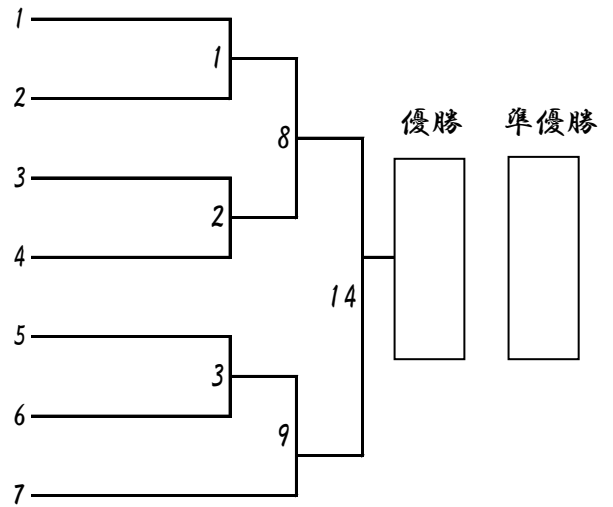

# 型：上級小学5・6年生女子

所属道場 体重 身長 級  
(kg) (cm)

## 実きの型

入賞者2名

## Dコート

(小山)	29.0	133.0	3級	テラグチ 寺	口	ヒ 陽	イロ 彩
(群馬)	29.0	135.0	5級	オオヌマ 大	沼	サ 咲	アヤ 絢
(埼玉武蔵)	31.0	136.0	4級	カウ 加	藤	ナギサ 渚	
(栃木)	45.0	156.0	3級	ヤマ 山	井	キ 姫	ホ 宝
(宇都宮本部)	42.0	152.0	3級	イ 井	料	クル 来	ミ 海
(千葉県)	51.0	159.0	3級	オオクマ 大	熊	ヒ 日	マ 葵
(茨城県央)	36.0	149.0	4級	ハシモト 橋	本	サ 紗	ナ 菜
(栃木)	43.0	158.0	2級	ワタナベ 渡	邊	アヤ 絢	ネ 音

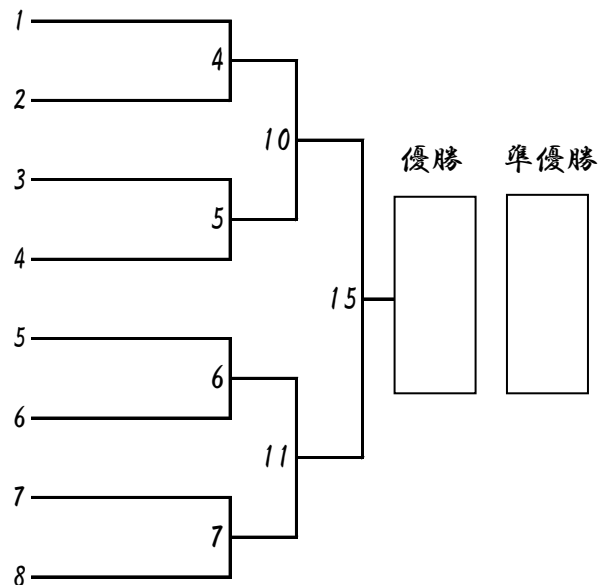

# 型：上級中学・高校生女子

所属道場 体重 身長 級  
(kg) (cm)

## 攀塞小

入賞者1名

## Dコート

(宇都宮本部)	48.0	170.0	2級	ヤマグチ 山	口	ユイ 結	
(千葉県)	53.0	153.0	3級	タカハシ 高	橋	ト 叶	ア 愛
(東京ベイ港)	60.0	173.0	5級	イトウ 伊	藤	ム 万	由
(東京豊島)	53.0	161.0	1級	オオガド 大	門	ユリ 優	里

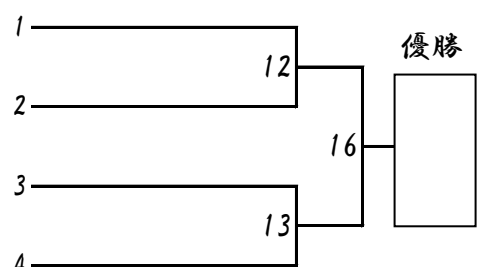

# 型：上級小学4年生男子

所属道場 体重 身長  
(kg) (cm)

## 平安その2

入賞者2名

## Eコート

所属道場	体重 (kg)	身長 (cm)	級	選手名	順位
(千葉県)	27.0	136.0	3級	渡邊 優翔	1
(小山)	34.0	145.0	6級	中里 勇貴	2
(茨城県央)	36.0	143.0	5級	坂田 悠瑠	3
(千葉県)	60.0	148.0	5級	佐藤 翔己	4
(宇都宮本部)	30.0	135.0	6級	吉澤 佑馬	5
(茨城県央)	34.0	140.0	4級	白戸 結希	6
(千葉県)	28.0	135.0	5級	山田 蒼将	7
(千葉県)	30.0	134.0	5級	氏家 京太郎	8
(東京佐伯)	28.0	132.0	4級	小松 誠汰	9
(小山)	29.0	140.0	6級	長谷川 結来	10
(千葉県)	41.0	136.0	5級	本沢 丹司	11
(千葉県)	58.0	150.0	6級	成田 海里	12
(神奈川北)	31.0	141.0	5級	長濱 大明	13
(茨城県央)	28.0	134.0	5級	小堀 暖馬	14

# 型：シニア男子 (35歳以上)

所属道場 体重 身長  
(kg) (cm)

## 攀塞小

入賞者2名

## Eコート

所属道場	体重 (kg)	身長 (cm)	級	選手名	順位
(東京町田)	78.0	173.0	初段	滝澤 将司	1
(東京豊島)	83.0	163.0	4級	白濱 信博	2
(東京ベイ港)	84.0	178.0	2級	伊藤 孝明	3
(千葉県)	69.0	166.0	1級	谷口 雄亮	4
(埼玉大宮西)	67.0	178.0	初段	戸嶋 康人	5
(東京ベイ港)	69.0	177.0	7級	田部 篤裕	6
(小山)	60.0	177.0	1級	高橋 盛	7

# 組手: 小学5・6年生女子初級軽量級(5級以下)

所属道場 体重 身長 級  
(kg) (cm)

37kg 未満

入賞者1名

Aコート



# 組手: 小学5・6年生女子初級重量級(5級以下)

所属道場 体重 身長 級  
(kg) (cm)

入賞者1名

Aコート



# 組手: 小学4年生男子初級軽量級(7級以下)

所属道場 体重 身長 級  
(kg) (cm)

33kg 未満

入賞者1名

Aコート

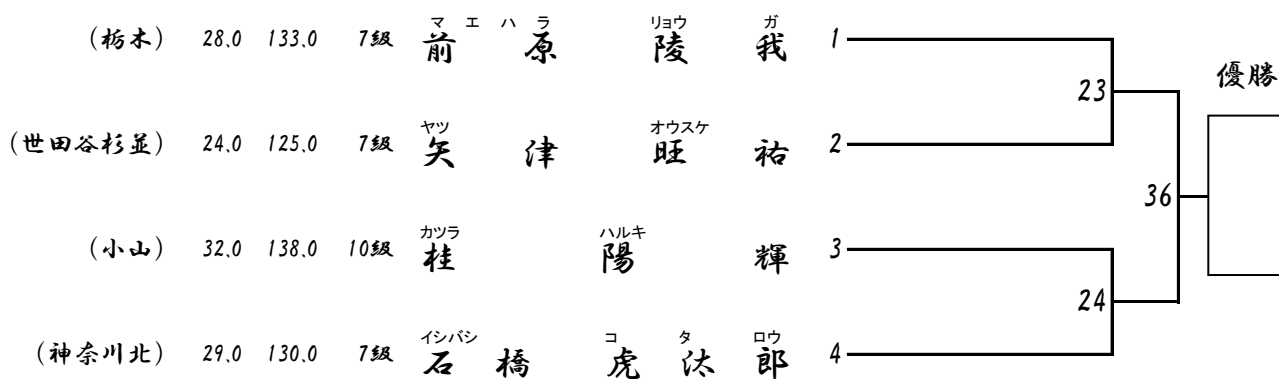

# 組手：小学4年生男子初級重量級(7級以下)

所属道場	体重 (kg)	身長 (cm)	級	選手名	所属	入賞者4名
(氏家)	65.0	142.0	9級	山下	イト 倫	1
(茨城県央)	63.0	144.0	無級	椎名	ダイチ 大	2
(小山)	41.0	137.0	無級	角田	リ 莉	3
(群馬)	34.0	136.0	8級	蛭川	ユウタ 結	4
(福島)	35.0	141.0	7級	大西	エイ 永	5
(練馬)	34.0	138.0	8級	高橋	ダイキ 大	6
(群馬)	37.0	135.0	9級	阿久津	ヒロ 宏	7
(宇都宮本部)	45.0	139.0	8級	大屋	ハルキ 陽	8
(氏家)	42.0	140.0	無級	山下	ケイ 慶	9
(総本部埼玉)	37.0	134.0	9級	柴辻	ヒロキ 啓	10
(游藝館)	34.5	137.0	7級	菅谷	シ 詩	11
(群馬)	41.0	143.0	8級	梅山	ナオ 直	12
(神武会館)	40.0	138.0	7級	芦沢	タイガ 大	13
(千景北)	42.0	148.0	8級	伊藤	ハルト 晴	14
(岩崎空手)	39.0	140.0	8級	篠崎	ソウスケ 颯	15
(総本部)	34.0	144.0	無級	日野	レイ 伶	16
(練馬)	33.0	140.0	8級	下川	サ ク 翔 久	17

## Aコート

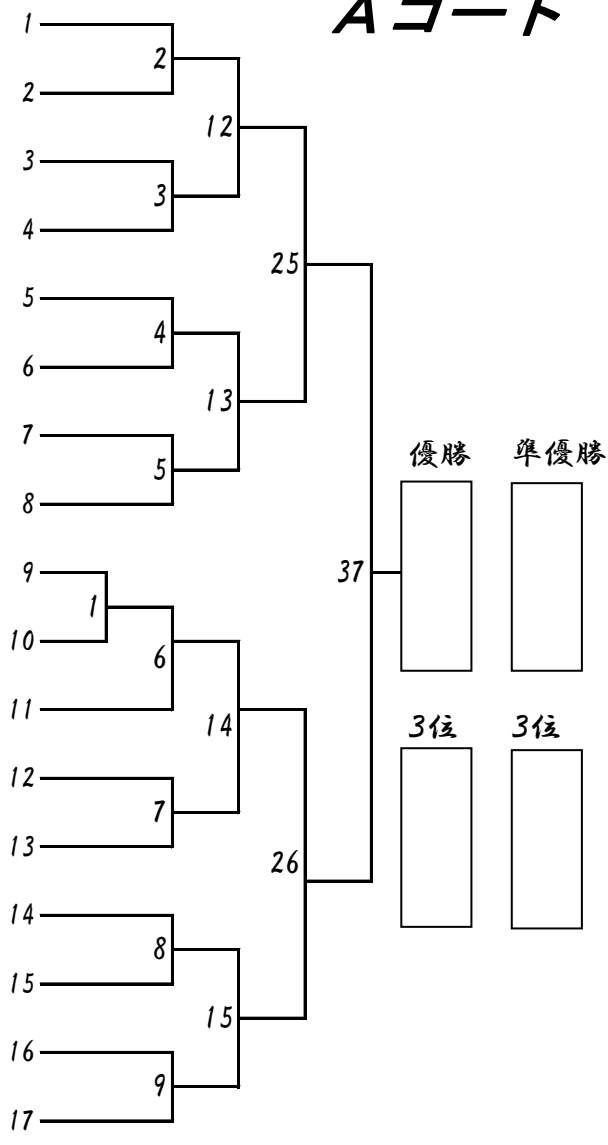

# 組手：小学5年生男子初級重量級(6級以下)

所属道場	体重 (kg)	身長 (cm)	級	選手名	所属	入賞者1名
(茨城県央)	49.0	148.0	6級	峯島	リュウ 竜	1
(総本部埼玉)	38.0	140.0	8級	瀬川	ジュン 均	2
(神奈川県横浜)	37.0	135.0	7級	伊藤	タスク 佑	3
(総本部埼玉)	60.0	154.0	7級	河野	ミナ 湊	4
(福島)	44.0	151.0	9級	橋本	タケトラ 武	5
(栃木)	46.0	147.0	6級	蛭田	シ ヨ ウ タ 翔 太	6

## Aコート

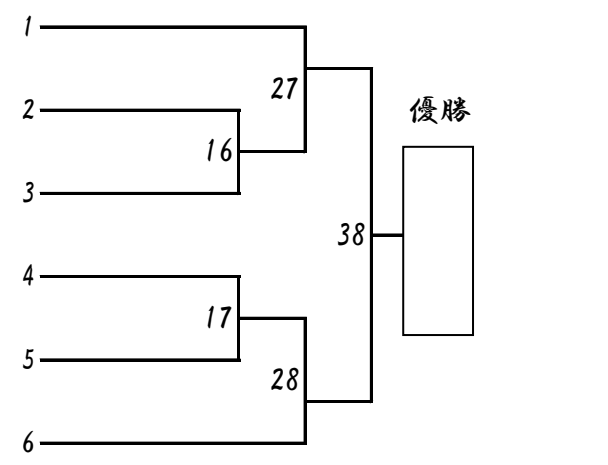

# 組手：中学生男子初級重量級（5級以下）



# 組手：中学生女子軽量級

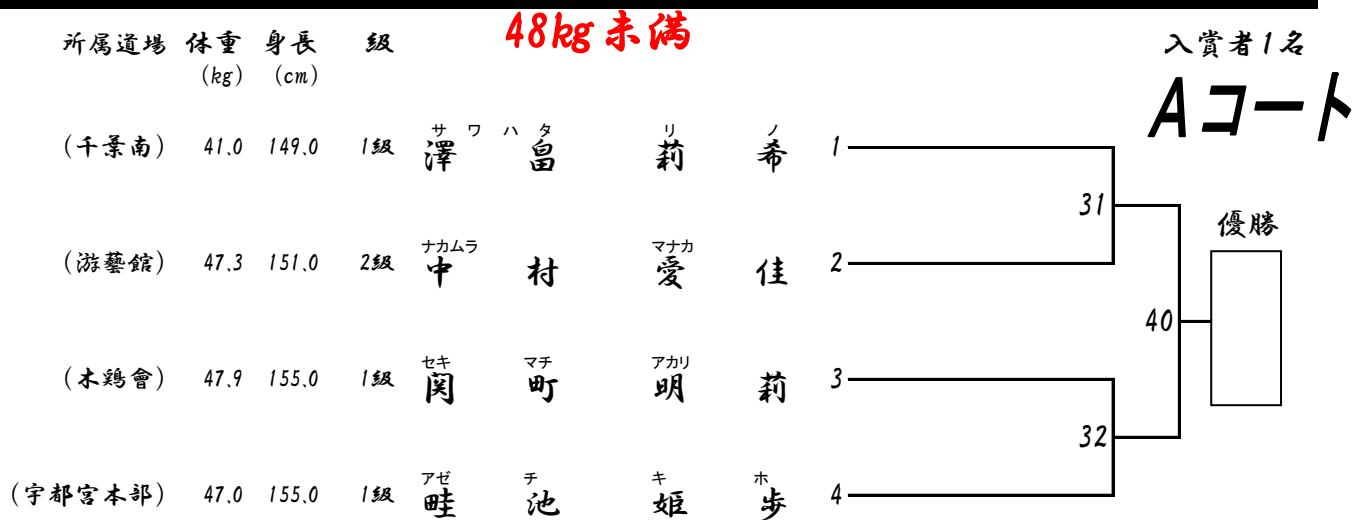

# 組手：中学生女子重量級

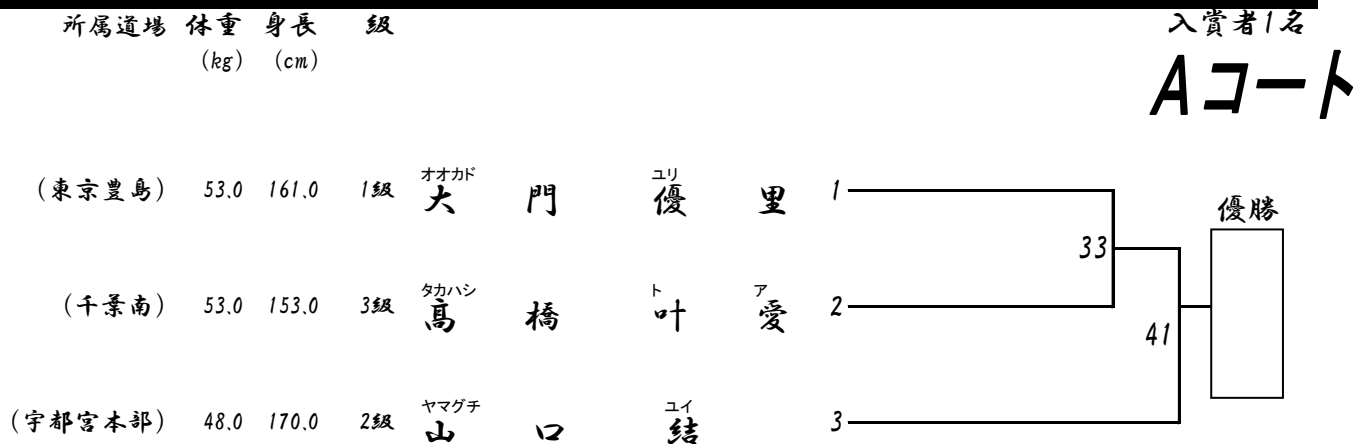

# 組手: 小学6年生男子初級軽量級(5級以下)

所属道場 体重 身長 級  
(kg) (cm)

42kg未満

入賞者1名

Bコート

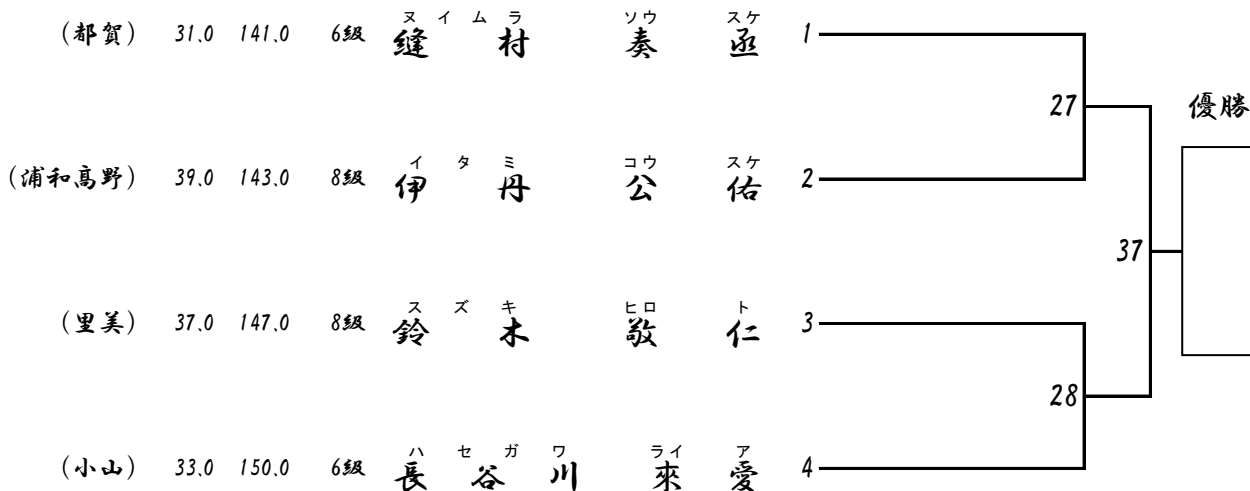

# 組手: 小学6年生男子初級重量級(5級以下)

所属道場 体重 身長 級  
(kg) (cm)

入賞者2名

Bコート

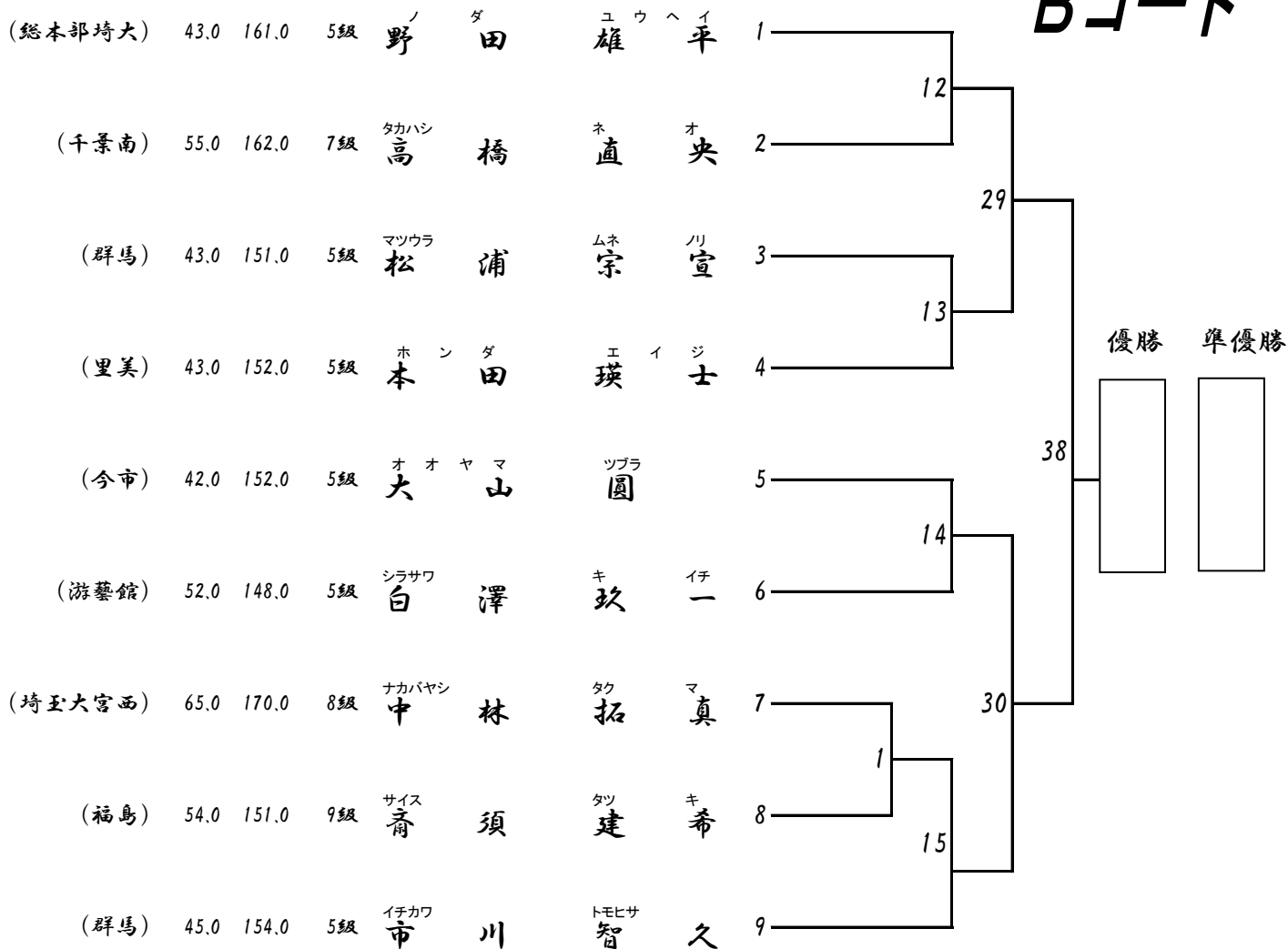

# 組手：小学4年生男子上級軽量級

33kg未満

入賞者4名

Bコート

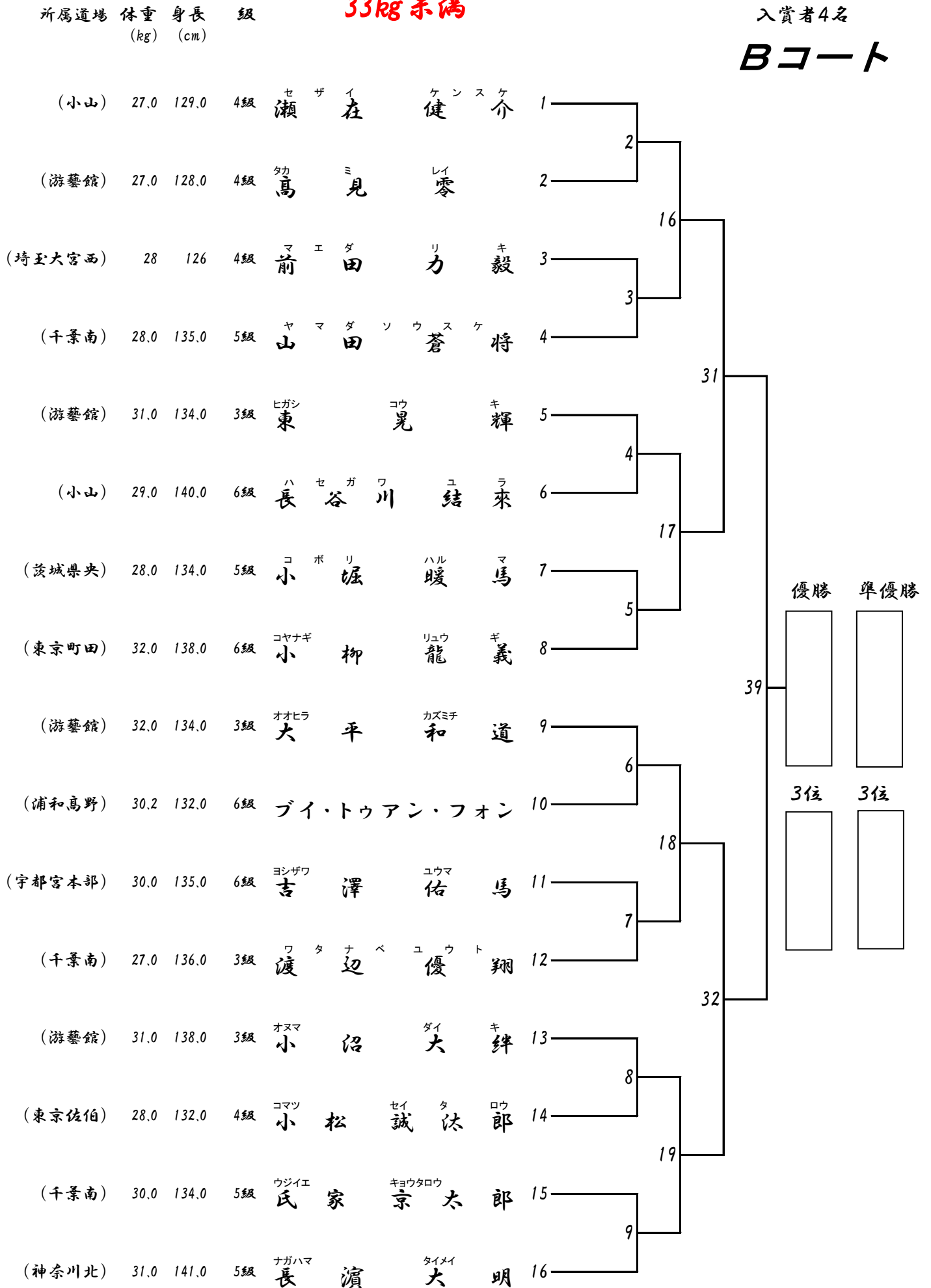

# 組手：小学5年生男子上級重量級

所属道場 体重 身長 級  
(kg) (cm)

入賞者2名

Bコート

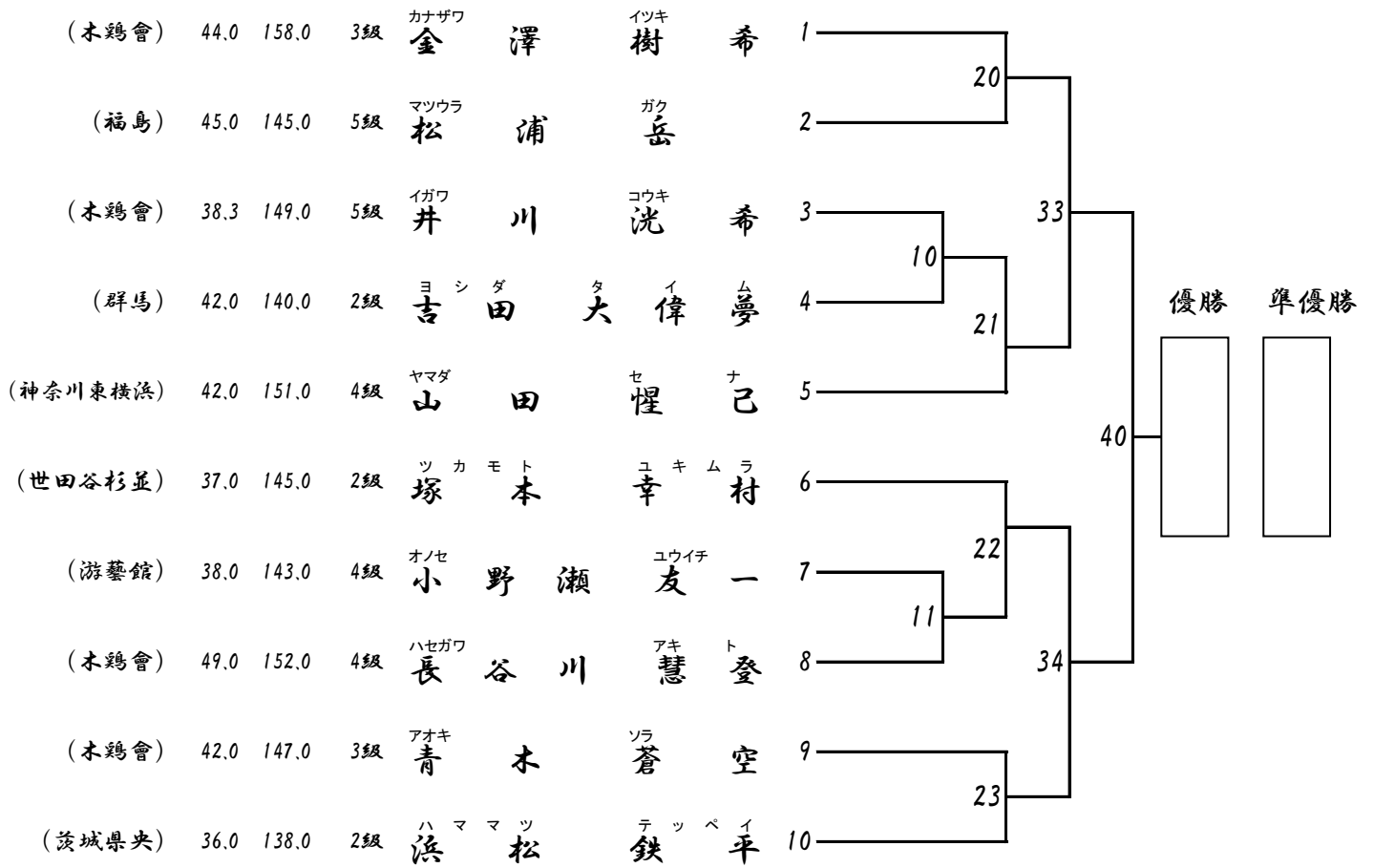

# 組手：小学6年生男子上級軽量級

体重 身長 級  
(kg) (cm)

42kg未満

入賞者2名

Bコート





# 組手：小学5年生男子初級軽量級(6級以下)

所属道場 体重 身長 級  
(kg) (cm)

37kg未満

入賞者2名

Cコート

所属道場	体重 (kg)	身長 (cm)	級	選手名	選手名	選手名
(栃木)	32.0	138.0	6級	増山	悠	音
(群馬)	30.0	136.0	8級	武	藍	翔
(茨城県央)	31.0	140.0	7級	安藏	桜	雅
(宇都宮本部)	28.0	131.0	10級	塚田	莉	空
(福島)	31.5	134.0	7級	高木	虎	鼓
(那須烏山)	36.5	140.0	8級	豊島	玄	
(宇都宮本部)	34.0	138.0	無級	川上	由	聖
(練馬)	33.0	132.0	7級	渡辺	現	
(福島)	36.5	150.0	10級	片野	岳	
(神武会館)	36.0	146.0	6級	権田	侑	己

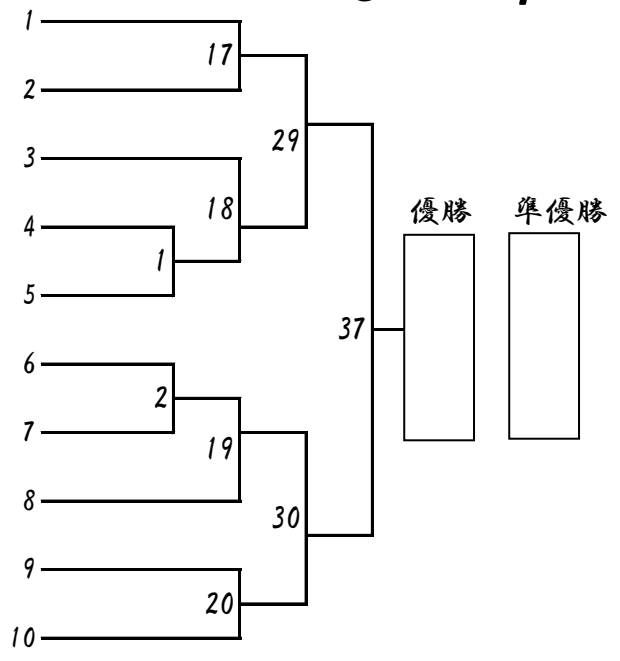

# 組手：小学4年生男子上級重量級

体重 身長 級  
(kg) (cm)

入賞4名

Cコート

所属道場	体重 (kg)	身長 (cm)	級	選手名	選手名	選手名
(練馬)	44.0	145.0	5級	島本	金	太郎
(茨城県央)	36.0	143.0	5級	坂田	悠	瑠
(千景南)	60.0	148.0	5級	佐藤	翔	己
(游藝館)	51.0	150.0	3級	平川	毅	
(游藝館)	38.0	142.0	2級	中村	龍	二
(小山)	34.0	145.0	6級	中里	勇	貴
(千景南)	58.0	150.0	6級	成田	海	里
(鹿沼)	50.0	146.0	6級	若林	虎	我
(游藝館)	39.0	139.0	2級	安重	圭	祐
(茨城県央)	34.0	140.0	4級	白戸	結	希
(千景南)	41.0	136.0	5級	本沢	丹	司
(世田谷杉並)	45.0	142.0	3級	鈴木	豪	
(游藝館)	46.0	146.0	5級	渡辺	唯	斗
(練馬)	35.0	138.0	6級	小沼	律	貴
(宇都宮本部)	41.0	144.0	3級	中澤	倫	子

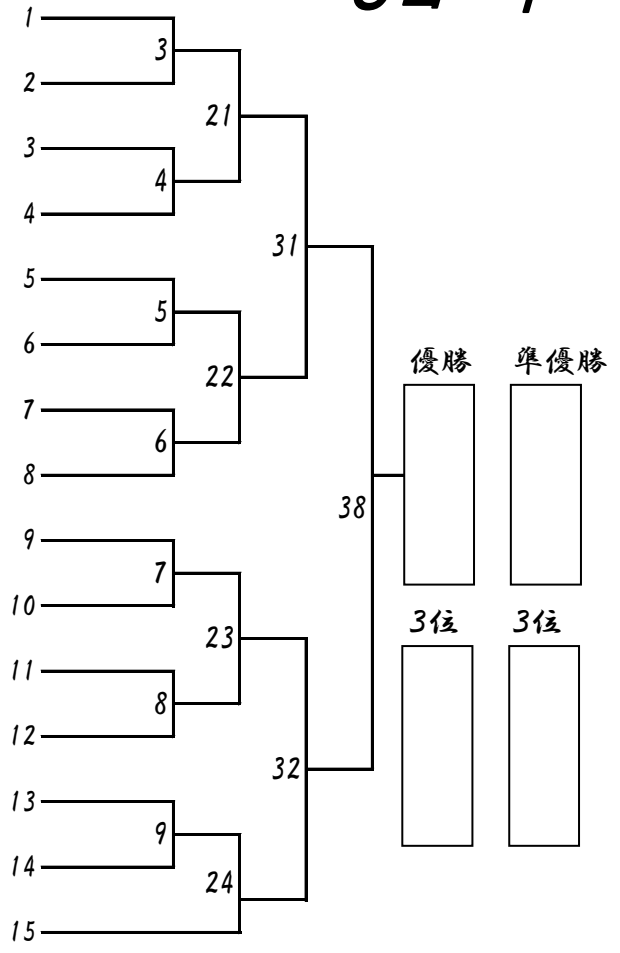

# 組手：小学6年生男子上級重量級

入賞者4名

## Cコート

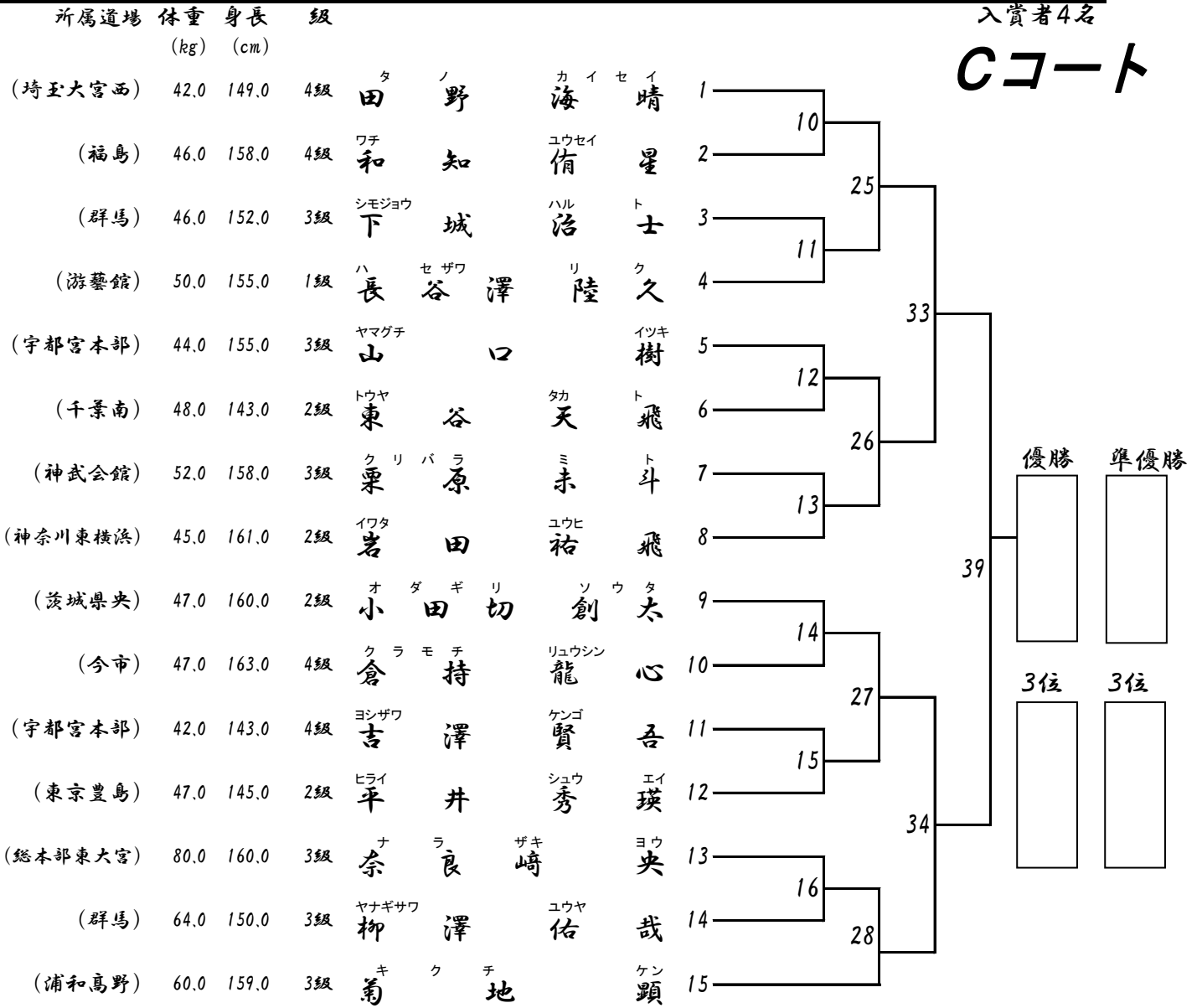

# 組手：高校生軽量級

65kg未満

入賞者1名

## Cコート

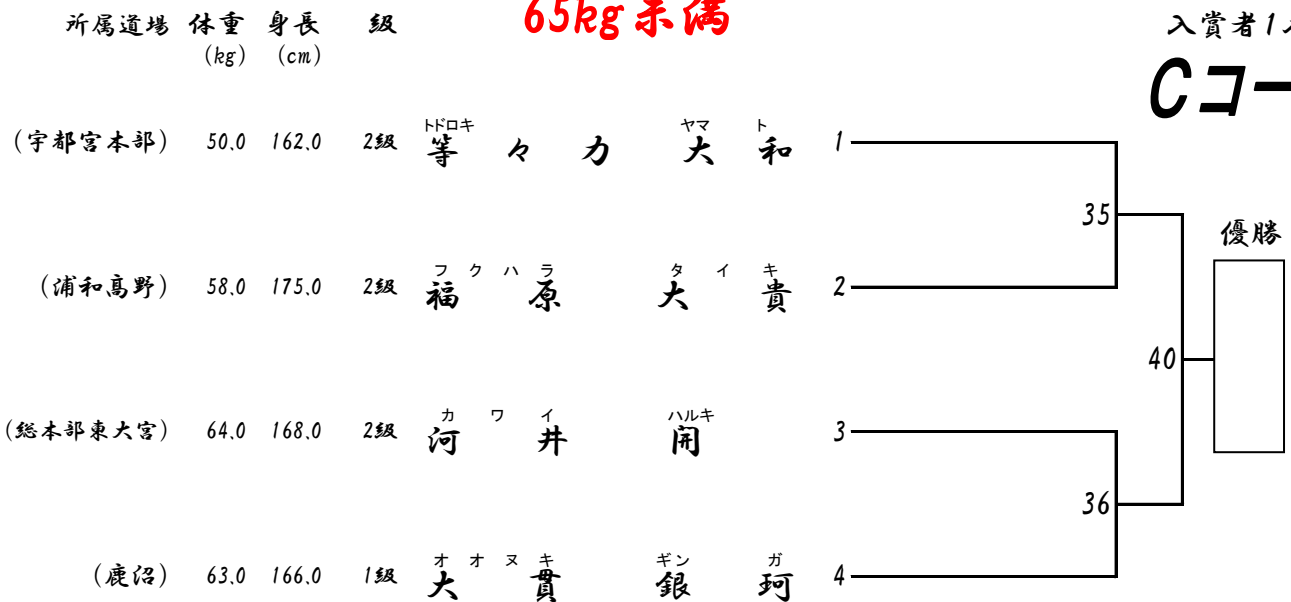

# 組手：小学5・6年生女子上級軽量級

所属道場 体重 身長 級  
(kg) (cm)

37kg未満

入賞者1名

Dコート

所属道場	体重 (kg)	身長 (cm)	級	テ	ラ	グ	チ	ヒ	イ
(小山)	29.0	133.0	3級	寺		口		陽	彩
(茨城県央)	36.0	149.0	4級	橋	シ	モ	本	紗	菜
(埼玉武蔵)	31.0	136.0	4級	加			藤	ナギサ	渚
(茨城県央)	33.0	144.0	2級	作	ク	マ	間	ユ	リ
								祐	莉
									那

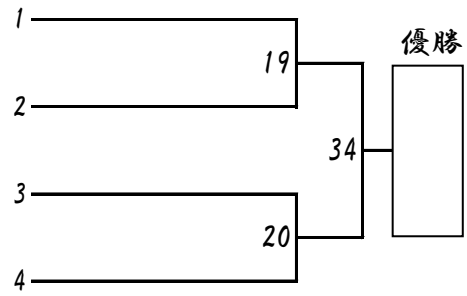

# 組手：小学5・6年生女子上級重量級

体重 身長 級  
(kg) (cm)

入賞者1名

Dコート

所属道場	体重 (kg)	身長 (cm)	級	ワ	タ	ナ	ベ	ア	ネ
(栃木)	43.0	158.0	2級	渡		邊		約	音
(千葉南)	51.0	159.0	3級	大	オ	ク	マ	ヒ	マ
							熊	日	葵
(游藝館)	47.0	152.5	1級	クニ			井	ミ	リ
				國				美	憲
(游藝館)	40.0	149.0	1級	加			藤	ユイ	唯
(宇都宮本部)	42.0	152.0	3級	井		リョウ	料	ク	ミ
								来	海

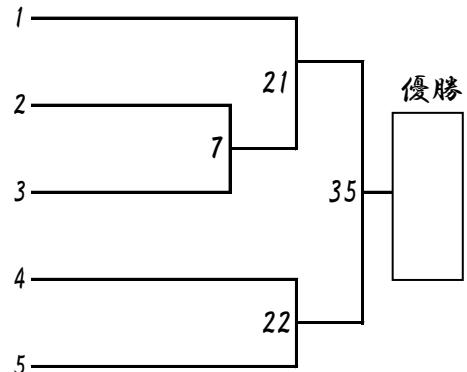

# 組手：小学5年生男子上級軽量級

所属道場 体重 身長 級  
(kg) (cm)

37kg未満

入賞者2名

Dコート

所属道場	体重 (kg)	身長 (cm)	級	ユ	ア	サ	サ	イ	ウ
(茨城県央)	36.0	143.0	3級	湯		浅	才	イ	蔵
(厚木赤羽)	33.0	138.0	6級	佐		藤	航		太
(鹿沼)	32.0	135.0	4級	関	セ	グ	悠	ハ	ト
					キ	チ		ル	翔
(小山)	36.0	138.0	6級	大	オ	サ	春	ハ	
					オ	カ		ル	
					サ	坂			
(千葉南)	36.0	146.0	1級	栗		賀	優	ユウ	
(総本部)	35.0	149.0	4級	両	モ	ズ	康	コウ	ス
					ロ	ミ		ノ	ケ
									介
(埼玉大宮西)	35	143	3級	上	ウ	ハ	将	マ	ム
					エ	ラ		サ	ネ
								マ	心
(神奈川県東横浜)	30.0	132.0	3級	黒	ク	サ	澤	ユウ	ト
					ワ			ウ	斗
								ユウ	
(宇都宮本部)	32.0	136.0	4級	富	ト	ミ	永	レイ	
					ミ	ナ		リ	
					ナ	ガ		ン	
(千葉南)	33.0	142.0	4級	氏	ウ	ジ	家	コウ	キ
					エ			煌	希
(群馬)	35.0	146.0	4級	齋	サイ	ウ	藤	コ	タ
								琥	朗

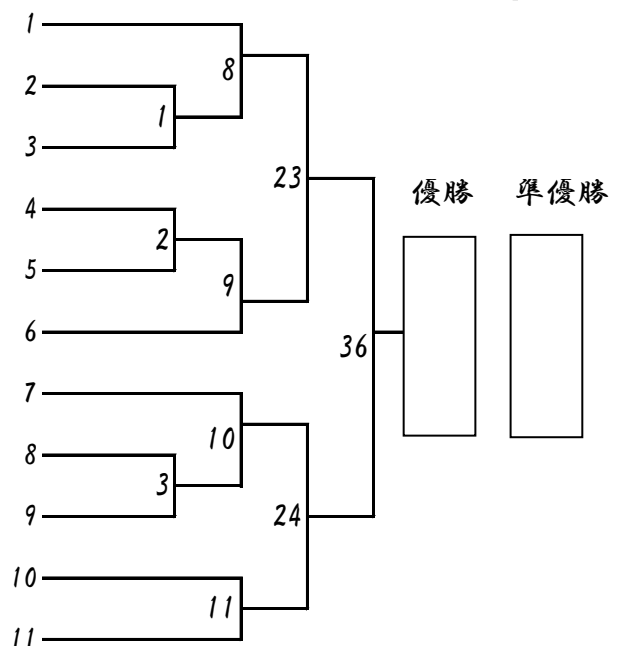

# 組手：中学1年生男子軽量級

所属道場 体重 身長 級  
(kg) (cm)

45kg未満

入賞者1名

Dコート



# 組手：中学1年生男子重量級

体重 身長 級  
(kg) (cm)

入賞者2名

Dコート

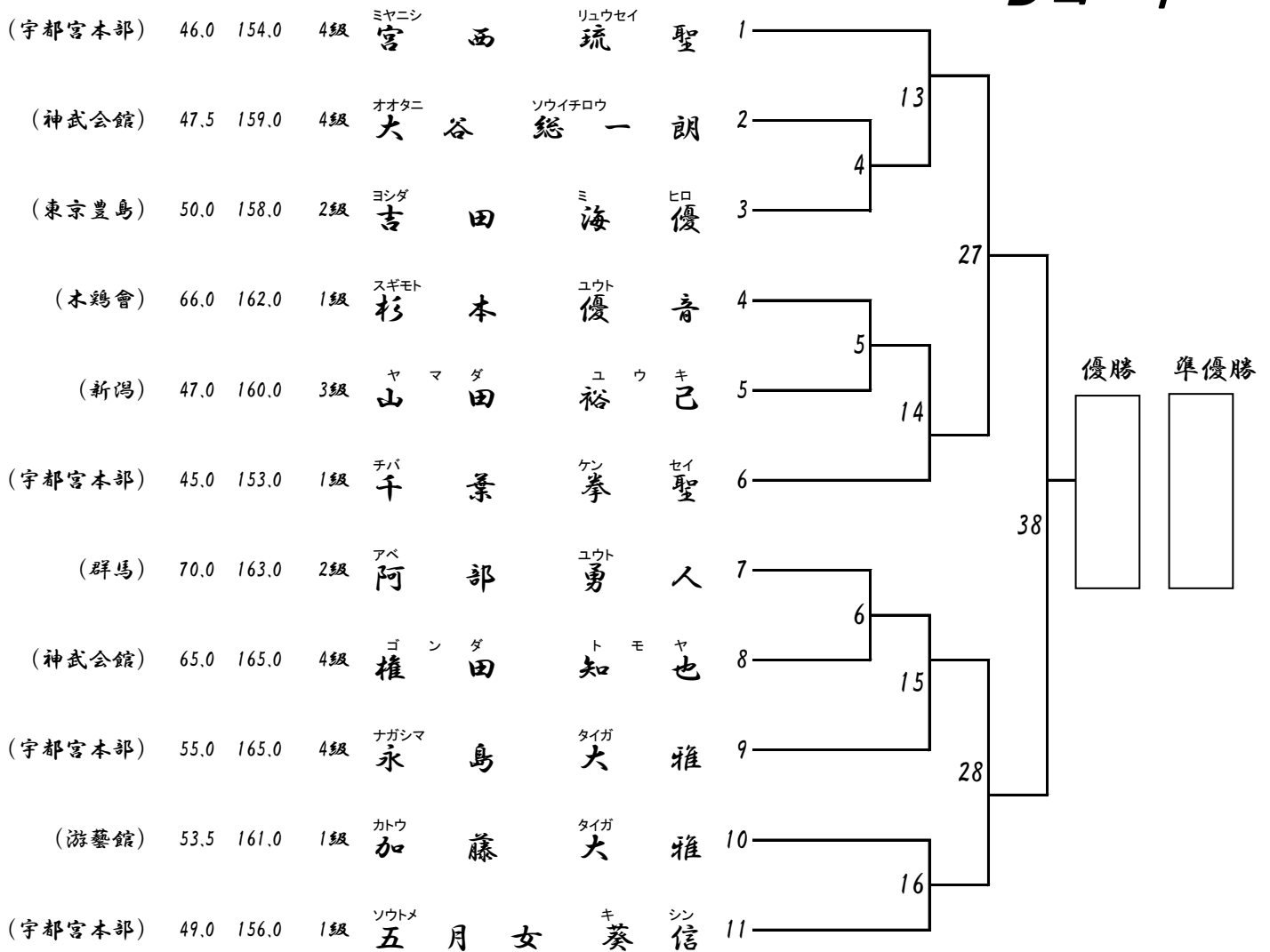

# 組手：中学2・3年生男子軽量級

所属道場 体重 身長 級  
(kg) (cm)

55kg未満

入賞者1名

Dコート



# 組手：中学2年生男子重量級

所属道場 体重 身長 級  
(kg) (cm)

入賞者1名

Dコート

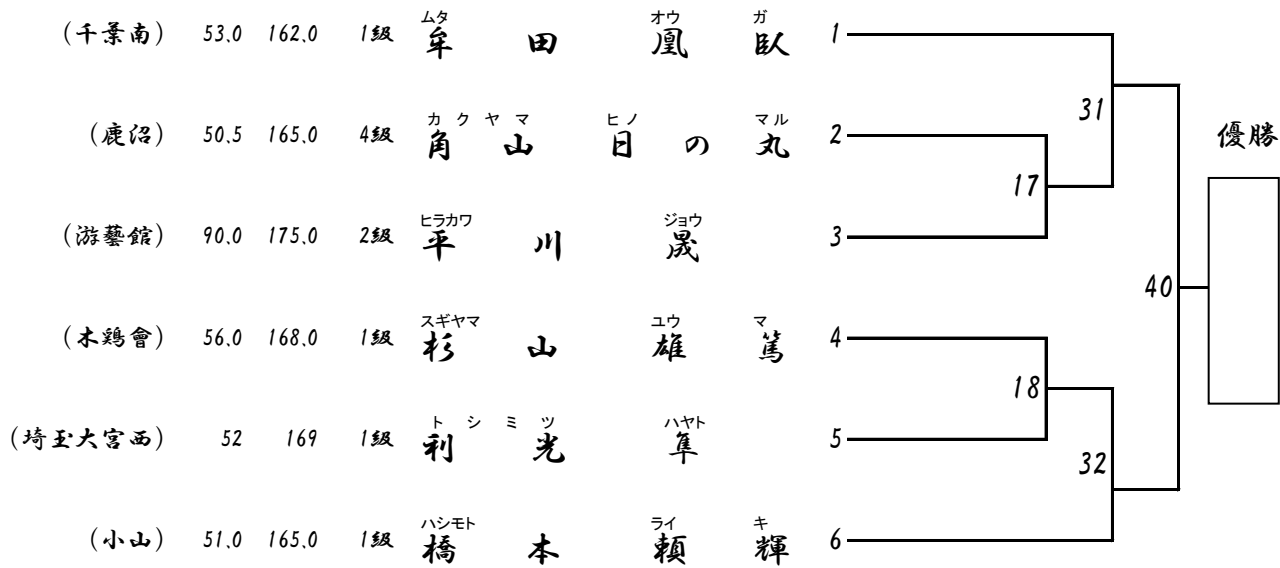

# 組手：中学3年生男子重量級

所属道場 体重 身長 級  
(kg) (cm)

入賞者1名

Dコート



# 組手：高校生重量級

所属道場 体重 身長 級  
(kg) (cm)

入賞者1名

## Eコート

(茨城県央)	75.0	170.0	1級	神保智	マサト
(小山)	72.0	170.0	4級	高橋	ウ佑キョウ恭
(氏家)	72.0	173.0	3級	天海	ハルキ希
(宇都宮本部)	68.0	170.0	1級	田中	ネ嶺オ央

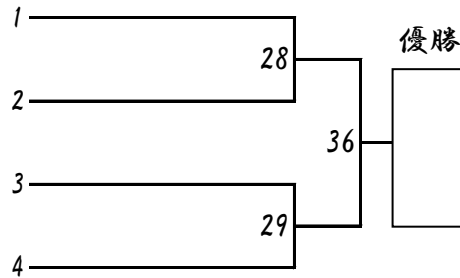

# 組手：シニア軽量級 (35歳以上)

体重 身長 級  
(kg) (cm)

70kg未満

入賞者4名

## Eコート

(群馬)	68.0	170.0	初級	植松	タカシ崇
(游藝館)	68.0	172.0	1級	紺野	ジュン純
(東京ベイ港)	68.0	165.0	4級	利根川	リュウイチ竜一
(岩崎空手)	65.0	168.0	4級	横山	コウダイ広大
(千葉南)	69.0	166.0	1級	谷口	ユウ雄
(群馬)	69.0	171.0	初級	菅原	シンイチ伸一
(埼玉大宮西)	69	179	4級	村岡	シン進
(木鷄會)	68.5	172.0	8級	井頭	ケンイチ健一
(東京町田)	64.0	163.0	5級	小柳	ショウゴ将吾
(千葉北)	69.0	171.0	初級	伊藤	ユウジ裕治
(群馬)	69.0	169.0	初級	浜名	ユウイチ裕一
(游藝館)	69.0	163.0	1級	伊藤	ヒデヤス秀大
(千葉南)	69.0	168.0	4級	巖部	ダイ輔
(東京ベイ港)	69.0	177.0	7級	田部	アツ篤
(群馬)	69.0	173.0	1級	新谷	マサト正人
(東京ベイ港)	69.0	173.0	2級	東	リュウセイ良成
(千葉北)	68.0	168.0	3級	木村	マコト誠
(東京町田)	69.0	165.0	4級	岩渕	タイチロウ太一郎
(神奈川北)	67.0	172.0	5級	天野	ユウイチロウ雄一郎
(世田谷杉並)	69.0	173.0	初級	高橋	ヨシ佳

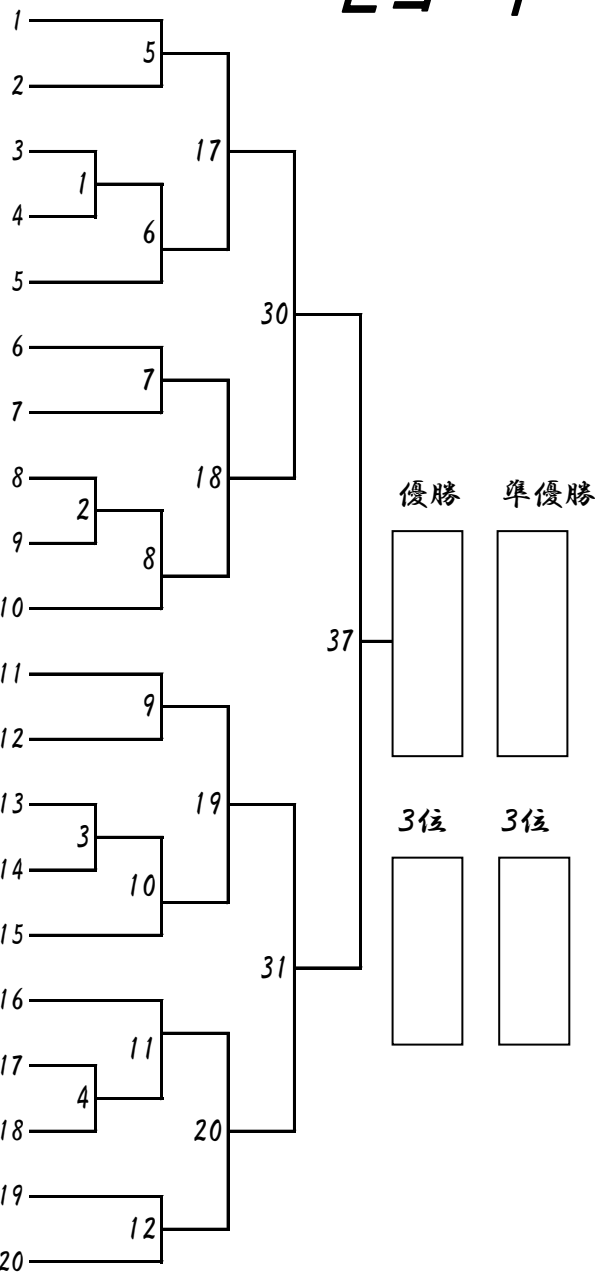

# 組手：シニア重量級（35歳以上）

入賞者2名

## Eコート

	体重 (kg)	身長 (cm)	級	ア	オ	キ	ユカ
(氏家)	80.0	172.0	1級	青		木	優
(東京首都西)	74.0	178.0	6級	今	マ	井	リョウ 亮
(里美)	76.0	172.0	9級	佐	ト	藤	コウ 耕 ス ケ 輔
(総本部東大宮)	101.0	193.0	4級	三	ミ ソ	溝	ヨシ 義 タ シ 太 郎
(東京ベイ港)	84.0	178.0	2級	伊		藤	タカ 孝 ア キ 明
(神武会館)	75.0	178.0	4級	小	オノ テラ	野	アツシ 敦 寺
(世田谷杉並)	83.0	171.0	1級	岸			マコト 睦
(里美)	78.0	181.0	4級	中	ナ カ	島	ユウ 雄 ウ ヤ 也
(游藝館)	80.0	180.0	1級	今	コン		シゲ ヒト 重 人
(常陸太田)	76.0	180.0	無級	宮	ミヤ ヤ	本	カズ 和 ヒ 彦
(浦和高野)	89.0	185.0	2級	福	フク ク	原	テツ 徹 ツ ヤ 也
(岩崎空手)	86.0	184.0	10級	森	モリ		トモカズ 智 一

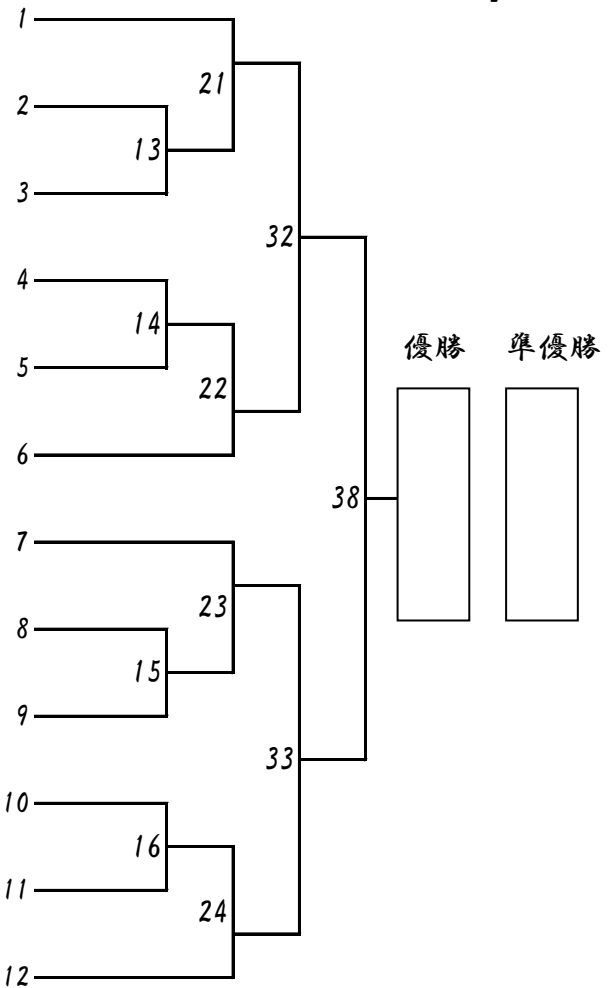

# 組手：一般初級者軽量級（3級以下）

70kg未満

入賞者2名

## Eコート

所属道場	体重 (kg)	身長 (cm)	級	ゴ	ト <th>ウ</th> <th>タダ</th> <th>ノ</th>	ウ	タダ	ノ
(常陸太田)	65.0	170.0	無級	五		嶋	忠	範
(浦和高野)	69.0	166.0	5級	原	ハラ	田	コウ 公	
(浦和高野)	68.0	168.0	5級	菊	ク	地	ノリ 範	ヨシ 芳
(東京ベイ港)	63.0	172.0	7級	稲	イナ ダ	田	テツヤ 哲	也
(常陸太田)	69.0	170.0	無級	松	マツ	上	ショウ 翔	キ 輝
(福島)	64.0	166.0	4級	目	メグ ロ	黒	セイ 星	ヤ 也
(浦和高野)	63.0	170.0	6級	鎌	カ マ	形	ユウ 佑	キ 哉

